

MITSUBISHI ELECTRIC

CITY MULTI R410A SERIES HOT WATER SUPPLY, AIR TO WATER, and FLOW TEMP. CONTROLLER

Remote Controller

PAR-W21MAA



Instruction Book

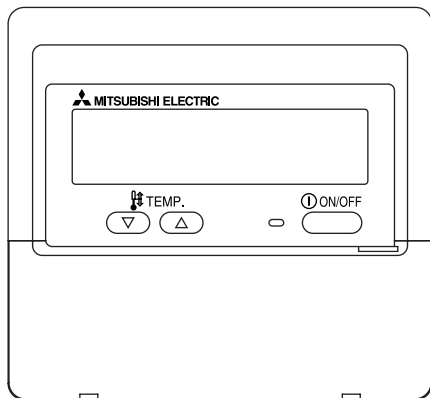

Please read these instructions carefully and take care to use this equipment correctly. Store these instructions safely for future reference. Be sure to pass these instructions and the corresponding installation instructions to anyone subsequently appointed to maintain this equipment. Installation and relocation of this equipment should be carried out by qualified persons only. Attempts by end users to install or move this equipment may lead to unsafe conditions or improper operation.

Contents

1. Safety Precautions	2
2. Parts Names	4
3. Screen Configuration	6
4. Setting the Day of the Week and Time	6
5. Using the Remote Controller	7
(1) How to Start, Stop, Change the Mode, and Adjust the Water Temperature	7
(2) Using the Timer	9
① Using the Weekly Timer	9
② Using the Simple Timer	11
③ Using the Auto Off Timer	13
(3) Locking the Remote Controller Buttons (Operation function limit controller)	15
(4) Other Indications	16
6. Function Selection	18
7. Initial Setting	22
8. Specifications	25

English

Deutsch

Français

Español

Italiano

Nederlands



Svenska

Dansk

Português

1 Safety Precautions

- Precautions are classified as follows, according to the level of potential danger.

 WARNING	Denotes a condition or operation which, if handled incorrectly, may lead to serious injury or death.
 CAUTION	Denotes a condition or operation which, if handled incorrectly, may lead to bodily injury or property damage.

WARNING

Do not attempt to install this equipment yourself.

Please have your dealer or a qualified engineer install this equipment. Improper installation may result in fire, electric shock, or other severe accident.

Be sure that the equipment has been fastened securely.

Be sure that equipment is securely fastened to a sturdy support so that there is no risk that it will fall.

Be sure that you are supplying the rated voltage.

Supply of an incorrect voltage may lead to fire or equipment failure.

Turn off this equipment immediately if operation becomes abnormal.

Continued use may lead to equipment failure, electric shock, or fire. If you notice a burning smell or other abnormality, turn off the power switch immediately and consult your dealer.

Do not attempt to relocate this equipment yourself.

Improper reinstallation may result in fire, electric shock, or other severe accident.

Please have your dealer or a qualified engineer carry out relocation.

Do not dispose of this equipment yourself.

Please consult the dealer when it comes time to discard this equipment.

Do not attempt to modify or repair this equipment yourself.

Attempted modification or repair may lead to fire, electric shock, or other severe accident. Please consult with your dealer if repair is required.

Stop using this equipment if it fails to operate correctly (if error messages recur and the unit does not run as expected).

Continued use or attempted use of this equipment may lead to fire or equipment failure. Consult your dealer for advice.

 **CAUTION**

Keep hazardous materials away from this equipment.

Do not install this equipment in locations where there is risk of combustible gas leakage. The presence of combustible gas may result in explosion or fire.

Do not wash this equipment with water.

Washing with water may result in electric shock or equipment failure.

Do not touch buttons when hands are wet.

Doing so may result in electric shock or equipment failure.

Do not use this equipment for purposes for which it was not intended.

This equipment is for use with CITY MULTI R410A SERIES HOT WATER SUPPLY, AIR TO WATER, and FLOW TEMP. CONTROLLER Remote Controller. Please do not use it with any other systems, or for any other purpose, as such usage may result in improper operation.

Do not spray insect repellent or combustible substances on the equipment.

Keep combustible sprays and substances away from this equipment, and never spray them directly onto this equipment. Contact with or proximity to such substances poses risk of explosion or fire.

Do not use this equipment in improper environments.

Do not use in areas where there may be large quantities of oil (machine oil, etc.), exhaust gas, or sulfide gas. Such environments may degrade the performance or cause equipment failure.

Do not use sharp-tipped objects to press the buttons.

Use of sharp tips may lead to electric shock or equipment failure.

Do not use under extreme temperatures.

Use only when ambient temperature is within the limits indicated in the instructions. (If the instructions do not indicate limits, use only at temperatures between 0°C (32°F) and 40°C (104°F).) Use of this equipment at temperatures outside of this range may result in major equipment failure.

Do not pull or twist the communication cables.

Pulling or twisting a cable may result in fire or equipment failure.

Do not disassemble.

Attempted disassembly may result in injury from contact with internal parts, or may lead to fire or equipment failure.

Do not wipe this equipment with benzene, paint thinner, or chemical cleaning cloths.

These substances may cause discoloration or equipment failure. If the equipment becomes noticeably dirty, clean it with a wrung-out cloth that has been moistened with water-diluted neutral solvent, and then wipe it with a dry cloth.

2 Parts Names

Display Section

For purposes of this explanation, all parts of the display are shown as lit. During actual operation, only the relevant items will be lit.

Identifies the current operation

Shows the operating mode, etc.
* Multilanguage display is supported.

“Centrally Controlled” indicator

Indicates that operation of the remote controller has been prohibited by a main controller.

“Timer Is Off” indicator

Indicates that the timer is off.

Temperature Setting

Shows the target temperature.

Day-of-Week

Shows the current day of the week.

Time/Timer Display

Shows the current time, unless the simple or Auto Off timer is set.
If the simple or Auto Off timer is set, shows the time remaining.

“Locked” indicator

Indicates that remote controller buttons have been locked.

Timer indicators

The indicator comes on if the corresponding timer is set.

Error indicator

Comes on when error occurs.

Water Temperature Display

Shows the water temperature during water temperature display operation.

● (Power On indicator)

Indicates that the power is on.

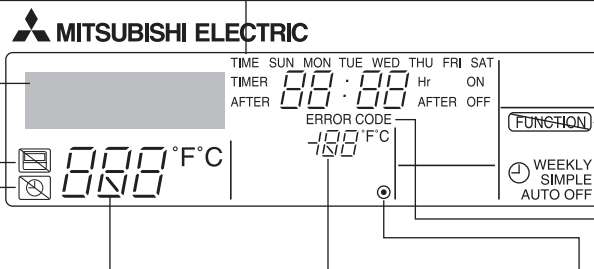

Note:

- “PLEASE WAIT” message
This message is displayed for approximately 3 minutes when power is supplied to the unit or when the unit is recovering from a power failure.
- “NOT AVAILABLE” message
This message is displayed if a button is pressed to operate a function that the unit does not have, or a function that is not available due to the setting.

Operation Section

Set Temperature buttons

- ▽ Down
- △ Up

Timer Menu button
(Monitor/Set button)

Mode button (Return button)

Set Time buttons

- ▽ Back
- △ Ahead

Timer ON/OFF button
(Set Day button)

ON/OFF button

INITIAL SETTING button

- ▽ Down
- △ Up

CIR.WATER
(← Enter button)

Not available

Test Run button

Check button (Clear button)

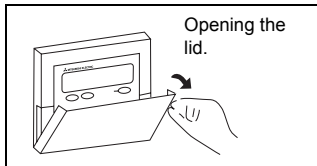
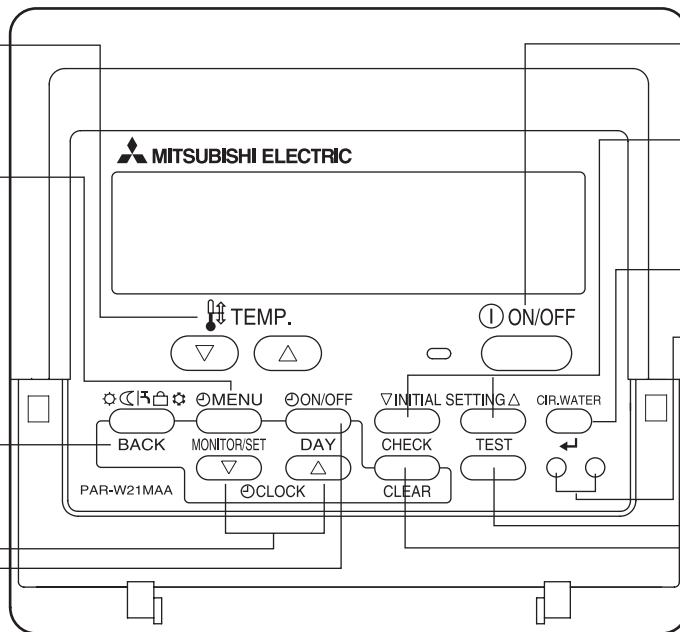

3 Screen Configuration

<Screen Types>

- Function Selection of remote controller: Set the functions and ranges available to the remote controller (timer functions, operating restrictions, etc.).
- Set Day/Time: Set the current day of the week or time.
- Standard Control Screens: View and set the unit's operation status.
- Timer Monitor: View the currently set timer (weekly timer, simple timer, or Auto Off timer)
- Timer Setup: Set the operation of any of the timers (weekly timer, simple timer, or Auto Off timer).

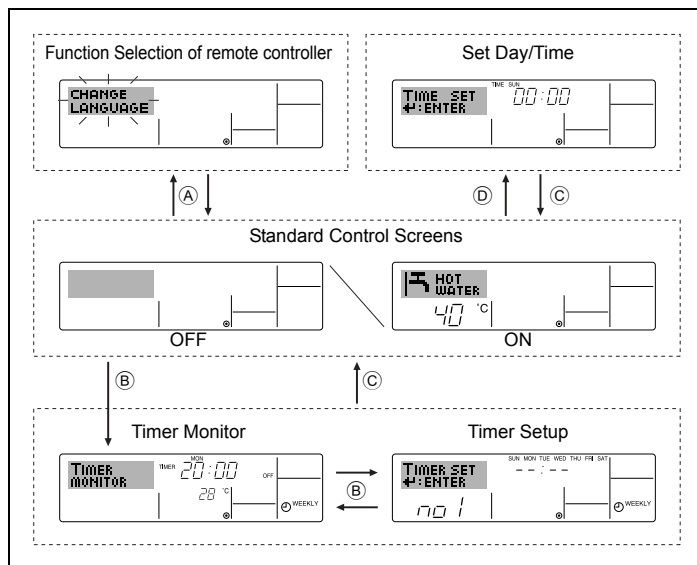

<How to change the screen>

- Hold down both the Mode (Return) button and the Timer ON/OFF button for 2 seconds.
- Press the Timer Menu button.
- Press the Mode (Return) button.
- Press either of the Set Time buttons (▽ or △).

4 Setting the Day of the Week and Time

- Use this screen to change the current day of the week and time setting.

Note:

The day and time will not appear if clock use has been disabled at Function Selection of remote controller.

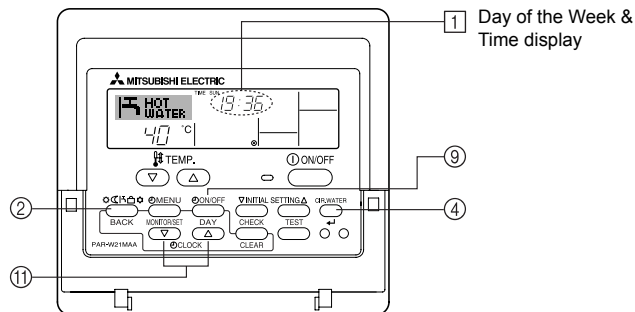

<How to Set the Day of the Week and Time...>

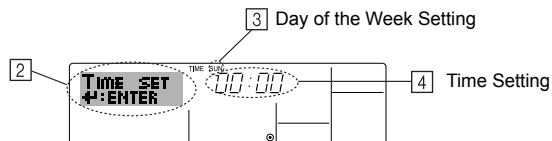

- Press the ▽ or △ Set Time button ⑪ to show display ②.
- Press the Timer ON/OFF (Set Day) button ⑨ to set the day.
 - * Each press advances the day shown at ③: Sun → Mon → ... → Fri → Sat.
- Press the appropriate Set Time button ⑪ as necessary to set the time.
 - * As you hold the button down, the time (at ④) will increment first in minute intervals, then in ten-minute intervals, and then in one-hour intervals.
- After making the appropriate settings at Steps 2 and 3, press the CIR. WATER ◀ button ④ to lock in the values.

Note:

Your new entries at Steps 2 and 3 will be cancelled if you press the Mode (Return) button ② before pressing the CIR.WATER ← button ④.

5. Press the Mode (Return) button ② to complete the setting procedure. This will return the display to the standard control screen, where ① will now show the newly set day and time.

5 Using the Remote Controller

(1) How to Start, Stop, Change the Mode, and Adjust the Water Temperature

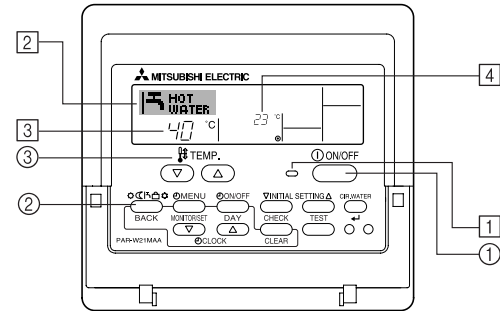

<To Start Operation>

- Press the ON/OFF button ①.
 - The ON lamp ① and the display area come on.

Note:

- When the unit is restarted, initial settings are as follows.

	Remote Controller settings
Mode	Last operation mode
Temperature setting	Last set temperature

<To Stop Operation>

- Press the ON/OFF button ① again.
 - The ON lamp ① and the display area go dark.

<Selecting the Mode>



- With the unit running, press the Mode button ② as many times as necessary.
 - Each press switches operation to the next mode, in the sequence shown below. The currently selected mode is shown at ②.



Note:

- *1 Availability of this mode depends on the type of unit connected.
- *2 Does not appear if Mode has been disabled at the Function Selection of remote controller. For information about how to set this function, refer to section 6, item [4]-2 (2).

<To Change the Temperature Setting...>

- To lower the temperature: Press the  Set Temperature button ③.
- To raise the temperature: Press the  Set Temperature button ③.
 - Each press changes the setting by 1°C (1°F). The current setting is displayed at ③.
 - The available ranges are as follows. *1, *2

Heating mode	Hot Water mode	Anti-freeze mode	Cooling mode	Heating ECO mode
20 - 90°C (68 - 194°F) *3	20 - 90°C (68 - 194°F) *3	5 - 45°C (41 - 113°F) *3	5 - 30°C (41 - 87°F) *3	Cannot be set.

Note:

- *1 Available ranges vary according to the type of unit connected.
- *2 If temperature range limits have been set at Function Selection of remote controller, the available ranges will be narrower than shown above. If you attempt to set a value outside of the restricted range, the display will show a message indicating that the range is currently restricted.
For information about how to set and clear these range limits, refer to section 6, item [4]-2 (3).
- *3 If Function Selection of remote controller are set to display the temperature in Fahrenheit. For information about how to select °C or °F, refer to section 6, item [4]-4 (1).

<Water Temperature Display>

During operation, the water temperature is shown at ④.

Note:

- To display range is 10°C to 90°C (50°F to 194°F).
- If you are using the remote controller to drive multiple units, the display will show the temperature at the main unit.
- If water temperature display is disabled in Function Selection of remote controller, the water temperature will not appear. For information about how to enable or disable this feature, refer to section 6, item [4]-4 (2).
- If Fahrenheit display is selected at Function Selection of remote controller, the display will show the °F mark. For information about how to select °C or °F, refer to section 6, item [4]-4 (1).

(2) Using the Timer

This section explains how to set and use the timer. You can use Function Selection of remote controller to select which of three types of timer to use: ① Weekly timer, ② Simple timer, or ③ Auto Off timer.

For information about how to set the Function Selection of remote controller, refer to section 6, item [4]-3 (3).

① Using the Weekly Timer

- The weekly timer can be used to set up to six operations for each day of the week.
 - Each operation may consist of any of the following: ON/OFF time together with a temperature setting, or ON/OFF time only, or temperature setting only.
 - When the current time reaches a time set at this timer, the unit carries out the action set by the timer.
- Time setting resolution for this timer is 1 minute.

Note:

*1 Weekly Timer/Simple Timer/Auto Off Timer cannot be used at the same time.

*2 The weekly timer will not operate when any of the following conditions is in effect.

The timer feature is off; the system is in a malfunction state; a test run is in progress; the remote controller is undergoing self-check or remote controller check; the user is in the process of setting a function; the user is in the process of setting the timer; the user is in the process of setting the current day of the week or time; the system is under central control. (Specifically, the system will not carry out operations (unit on, unit off, or temperature setting) that are prohibited during these conditions.)

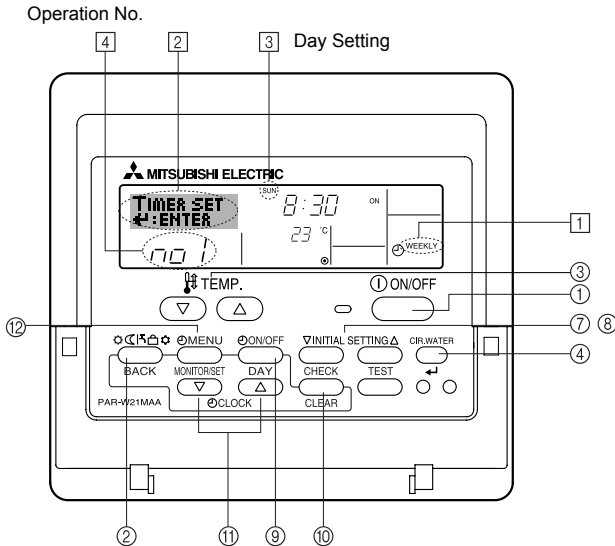

<How to Set the Weekly Timer>

1. Be sure that you are at a standard control screen, and that the weekly timer indicator is shown in the display.
 2. Press the Timer Menu button , so that the "Set Up" appears on the screen (at). (Note that each press of the button toggles the display between "Set Up" and "Monitor".)
 3. Press the Timer ON/OFF (Set Day) button to set the day. Each press advances the display at to the next setting, in the following sequence: "Sun Mon Tues Wed Thurs Fri Sat" → "Sun" → ... → "Fri" → "Sat" → "Sun Mon Tues Wed Thurs Fri Sat"...
 4. Press the or INITIAL SETTING button (or) as necessary to select the appropriate operation number (1 to 6) .
- * Your inputs at Steps 3 and 4 will select one of the cells from the matrix illustrated below.
(The remote-controller display at left shows how the display would appear when setting Operation 1 for Sunday to the values indicated below.)

Setup Matrix

Op No.	Sunday	Monday	...	Saturday
No. 1	<ul style="list-style-type: none"> • 8:30 • ON • 23 °C (73 °F) 			
No. 2	<ul style="list-style-type: none"> • 10:00 • OFF 	<ul style="list-style-type: none"> • 10:00 • OFF 	<ul style="list-style-type: none"> • 10:00 • OFF 	<ul style="list-style-type: none"> • 10:00 • OFF
...				
No. 6				

<Operation 1 settings for Sunday>
Start the unit at 8:30, with the temperature set to 23°C (73°F).

<Operation 2 settings for every day>
Turn off the unit at 10:00.

Note:

By setting the day to "Sun Mon Tues Wed Thurs Fri Sat", you can set the same operation to be carried out at the same time every day.

(Example: Operation 2 above, which is the same for all days of the week.)

<Setting the Weekly Timer>

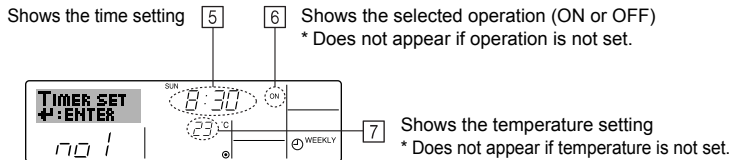

- Press the appropriate Set Time button (11) as necessary to set the desired time (at [5]).
* As you hold the button down, the time first increments in minute intervals, then in ten-minute intervals, and then in one-hour intervals.
- Press the ON/OFF button (1) to select the desired operation (ON or OFF), at [6].
* Each press changes the next setting, in the following sequence: No display (no setting) → "ON" → "OFF"
- Press the appropriate Set Temperature button (3) to set the desired temperature (at [7]).
* Each press changes the setting, in the following sequence: No display (no setting) ↔ 5 (41) ↔ 6 (43) ↔ ... ↔ 89 (192) ↔ 90 (194) ↔ No display.
(Available range: The range for the setting is 5°C (41°F) to 90°C (194°F). The actual range over which the temperature can be controlled, however, will vary according to the type of the connected unit.)
- To clear the currently set values for the selected operation, press and quickly release the Check (Clear) button (10) once.
* The displayed time setting will change to "—:—", and the ON/OFF and temperature settings will all disappear.
(To clear all weekly timer settings at once, hold down the Check (Clear) button (10) for two seconds or more. The display will begin flashing, indicating that all settings have been cleared.)
- After making the appropriate settings at Steps 5, 6, and 7, press the CIR.WATER ↵ button (4) to lock in the values.

Note:

Your new entries will be cancelled if you press the Mode (Return) button (2) before pressing the CIR.WATER ↵ button (4).

If you have set two or more different operations for exactly the same time, only the operation with the highest Operation No. will be carried out.

- Repeat Steps 3 to 8 as necessary to fill as many of the available cells as you wish.
- Press the mode (Return) button (2) to return to the standard control screen and complete the setting procedure.
- To activate the timer, press the Timer ON/OFF button (9), so that the "Timer Off" indication disappears from the screen. **Be sure that the "Timer Off" indication is no longer displayed.**
* If there are no timer settings, the "Timer Off" indication will flash on the screen.

<How to View the Weekly Timer Settings>

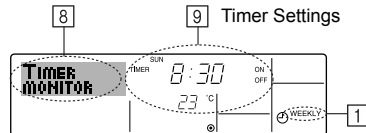

- Be sure that the weekly timer indicator is visible on the screen (at [1]).
- Press the Timer Menu button (12) so that "Monitor" is indicated on the screen (at [8]).
- Press the Timer ON/OFF (Set Day) button (9) as necessary to select the day you wish to view.
- Press the ∇ or △ INITIAL SETTING ([7] or [8]) as necessary to change the timer operation shown on the display (at [9]).
* Each press will advance to the next timer operation, in order of time setting.
- To close the monitor and return to the standard control screen, press the Mode (Return) button (2).

<To Turn Off the Weekly Timer>

Press the Timer ON/OFF button (9) so that "Timer Off" appears at [10].

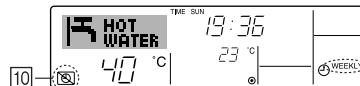

<To Turn On the Weekly Timer>

Press the Timer ON/OFF button (9) so that the "Timer Off" indication (at [10]) goes dark.

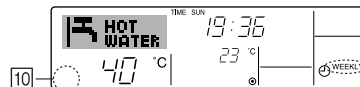

② Using the Simple Timer

- You can set the simple timer in any of three ways.
 - Start time only : The unit starts when the set time has elapsed.
 - Stop time only : The unit stops when the set time has elapsed.
 - Start & stop times : The unit starts and stops at the respective elapsed times.
- The simple timer (start and stop) can be set only once within a 72-hour period. The time setting is made in hour increments.

Note:

- *1 Weekly Timer/Simple Timer/Auto Off Timer cannot be used at the same time.
- *2 The simple timer will not operate when any of the following conditions is in effect. The timer is off; the system is in malfunction state; a test run is in progress; the remote controller is undergoing self-check or remote controller check; the user is in the process of selecting a function; the user is in the process of setting the timer; the system is under central control. (Under these conditions, ON/OFF operation is prohibited.)

<How to Set the Simple Timer>

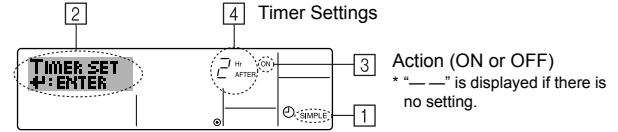

1. Be sure that you are at a standard control screen, and that the simple timer indicator is visible in the display (at ①). When something other than the Simple Timer is displayed, set it to SIMPLE TIMER using the function selection of remote controller (see 6.[4]-3 (3)) timer function setting.
2. Press the Timer Menu button ⑫, so that the “Set Up” appears on the screen (at ②). (Note that each press of the button toggles the display between “Set Up” and “Monitor”.)
3. Press the ON/OFF button ① to display the current ON or OFF simple timer setting. Press the button once to display the time remaining to ON, and then again to display the time remaining to OFF. (The ON/OFF indication appears at ③).
 - “ON” timer: The unit will start operation when the specified number of hours has elapsed.
 - “OFF” timer: The unit will stop operation when the specified number of hours has elapsed.
4. With “ON” or “OFF” showing at ③: Press the appropriate Set Time button ⑪ as necessary to set the hours to ON (if “ON” is displayed) or the hours to OFF (if “OFF” is displayed) at ④).
 - Available Range: 1 to 72 hours
5. To set both the ON and OFF times, repeat Steps 3 and 4.
 - * Note that ON and OFF times cannot be set to the same value.
6. To clear the current ON or OFF setting: Display the ON or OFF setting (see step 3) and then press the Check (Clear) button ⑩ so that the time setting clears to “—” at ④. (If you want to use only an ON setting or only an OFF setting, be sure that the setting you do not wish to use is shown as “—”.)
7. After completing steps 3 to 6 above, press the CIR.WATER ← button ④ to lock in the value.

Note:

Your new settings will be cancelled if you press the Mode (Return) button ② before pressing the CIR.WATER ← button ④.

8. Press the Mode (Return) button ② to return to the standard control screen.
9. Press the Timer ON/OFF button ⑨ to start the timer countdown. When the timer is running, the timer value is visible on the display. **Be sure that the timer value is visible and appropriate.**

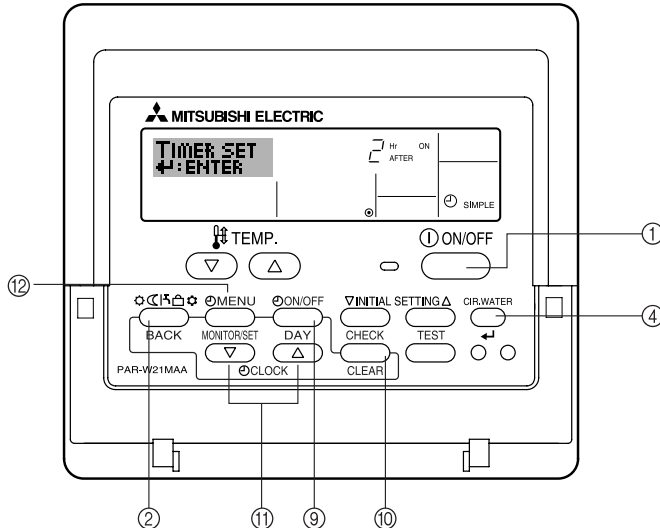

<Viewing the Current Simple Timer Settings>

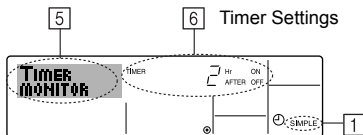

1. Be sure that the simple timer indicator is visible on the screen (at [1]).
2. Press the Timer Menu button [5], so that the "Monitor" appears on the screen (at [6]).
 - If the ON or OFF simple timer is running, the current timer value will appear at [6].
 - If ON and OFF values have both been set, the two values appear alternately.
3. Press the Mode (Return) button [2] to close the monitor display and return to the standard control screen.

<To Turn Off the Simple Timer...>

Press the Timer ON/OFF button [9] so that the timer setting no longer appears on the screen (at [7]).

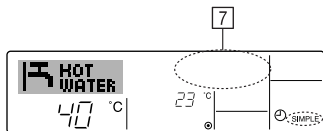

<To Turn On the Simple Timer...>

Press the Timer ON/OFF button [9] so that the timer setting becomes visible at [7].

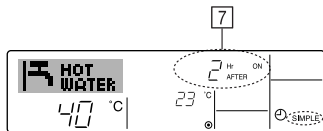

Examples

If ON and OFF times have both been set at the simple timer, operation and display are as indicated below.

Example 1:

Start the timer, with ON time set sooner than OFF time

ON Setting: 3 hours

OFF Setting: 7 hours



At Timer Start

Display shows the timer's ON setting (hours remaining to ON).



At 3 hours after timer start

Display changes to show the timer's OFF setting (hours remaining to OFF). The time displayed is OFF setting (7 hours) – ON setting (3 hours) = 4 hours.



At 7 hours after timer start

The unit goes off, and will remain off until someone restarts it.

Example 2:

Start the timer, with OFF time is sooner than ON time

ON Setting: 5 hours

OFF Setting: 2 hours

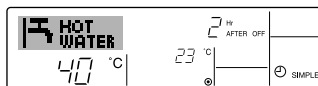

At Timer Start

Display shows the timer's OFF setting (hours remaining to OFF).



At 2 hours after timer start

Display changes to show the timer's ON setting (hours remaining to ON). The time displayed is ON setting (5 hours) – OFF setting (2 hours) = 3 hours.

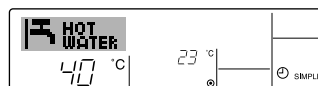

At 5 hours after timer start

The unit comes on, and will continue to run until someone turns it off.

③ Using the Auto Off Timer

- This timer begins countdown when the unit starts, and shuts the unit off when the set time has elapsed.
- Available settings run from 30 minutes to 4 hours, in 30-minute intervals.

Note:

- *1 Weekly Timer/Simple Timer/Auto Off Timer cannot be used at the same time.
- *2 The Auto Off timer will not operate when any of the following conditions is in effect.
The timer is off; the system is in malfunction state; a test run is in progress; the remote controller is undergoing self-check or remote controller check; the user is in the process of selecting a function; the user is in the process of setting the timer; the system is under central control. (Under these conditions, ON/OFF operation is prohibited.)

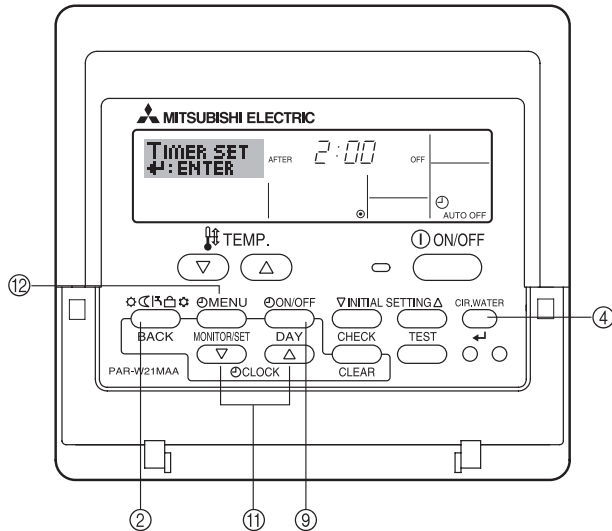

<How to Set the Auto Off Timer>

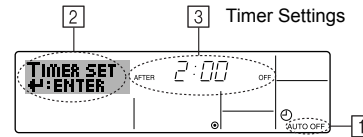

1. Be sure that you are at a standard control screen, and that the Auto Off timer indicator is visible in the display (at ①).
When something other than the Auto Off Timer is displayed, set it to AUTO OFF TIMER using the function selection of remote controller (see 6.[4]-3 (3)) timer function setting.
2. Hold down the Timer Menu button ⑫ for **3 seconds**, so that the "Set Up" appears on the screen (at ②).
(Note that each press of the button toggles the display between "Set Up" and "Monitor".)
3. Press the appropriate Set Time button ⑪ as necessary to set the OFF time (at ③).
4. Press the CIR.WATER ← button ④ to lock in the setting.

Note:

Your entry will be cancelled if you press the Mode (Return) button ② before pressing the CIR.WATER ← button ④.

5. Press the Mode (Return) button ② to complete the setting procedure and return to the standard control screen.
6. If the unit is already running, the timer starts countdown immediately. **Be sure to check that the timer setting appears correctly on the display.**

<Checking the Current Auto Off Timer Setting>

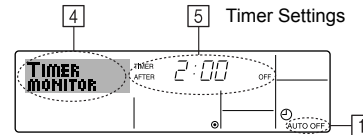

1. Be sure that the "Auto Off" is visible on the screen (at ①).
2. Hold down the Timer Menu button ⑫ for **3 seconds**, so that "Monitor" is indicated on the screen (at ④).
 - The timer remaining to shutdown appears at ⑤.
3. To close the monitor and return to the standard control screen, press the Mode (Return) button ②.

<To Turn Off the Auto Off Timer...>

- Hold down the Timer ON/OFF button ⑨ for **3 seconds**, so that "Timer Off" appears (at ⑥) and the timer value (at ⑦) disappears.

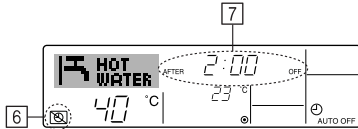

- Alternatively, turn off the unit itself. The timer value (at ⑦) will disappear from the screen.

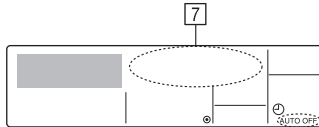

<To Turn On the Auto Off Timer...>

- Hold down the Timer ON/OFF button ⑨ for **3 seconds**. The "Timer Off" indication disappears (at ⑥), and the timer setting comes on the display (at ⑦).
- Alternatively, turn on the unit. The timer value will appear at ⑦.

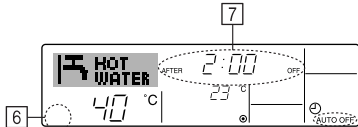

(3) Locking the Remote Controller Buttons (Operation function limit controller)

- If you wish, you can lock the remote controller buttons. You can use the Function Selection of remote controller to select which type of lock to use. (For information about selecting the lock type, see section 6, item [4]-2 (1)). Specifically, you can use either of the following two lock types.

- ① Lock All Buttons : Locks all of the buttons on the remote controller.
- ② Lock All Except ON/OFF : Locks all buttons other than the ON/OFF button.

Note:

The "Locked" indicator appears on the screen to indicate that buttons are currently locked.

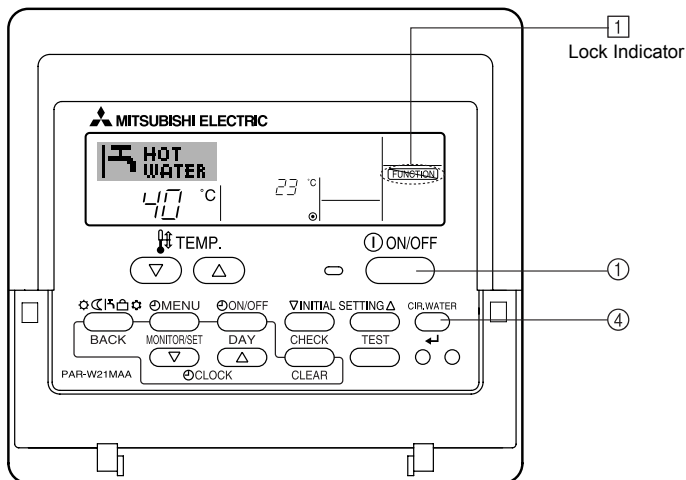

<How to Lock the Buttons>

1. While holding down the CIR.WATER ← button ④, press and hold down the ON/OFF button ① for 2 seconds. The "Locked" indication appears on the screen (at ①), indicating that the lock is now engaged.

* If locking has been disabled in Function Selection of remote controller, the screen will display the "Not Available" message when you press the buttons as described above.



- If you press a locked button, the "Locked" indicator (at ①) will blink on the display.



<How to Unlock the Buttons>

1. While holding down the CIR.WATER ← button ④, press and hold down the ON/OFF button ① for 2 seconds—so that the "Locked" indication disappears from the screen (at ①).

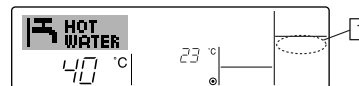

(4) Other Indications

<Centrally Controlled>

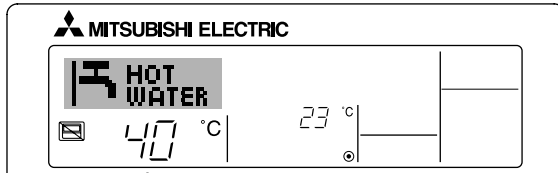

-  will be displayed when operation is controlled by central controller, etc. Restricted operations are shown below.
 - ON/OFF (including timer operation)
 - Operation mode
 - Set temperature

Note:

May also be individually restricted.

<Flashing Mode Indicator>

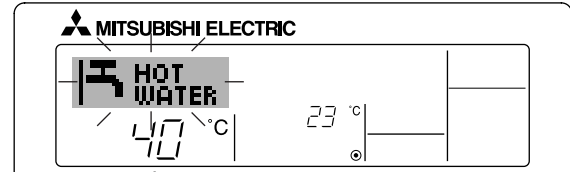

- When flashes continuously
Displayed when another unit connected to the outdoor unit is already operating in a different operation mode.
Match with the operation mode of the other unit.
- When operation mode switches after display blinked
Displayed when operation mode is restricted for each season by central controller, etc.
Use another operation mode.

<Flashing "Check water circuit" display>

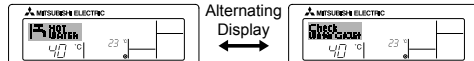

Alternating
Display
↔

- Indicates that the water circuit replacement is required.
Replace the water circuit.

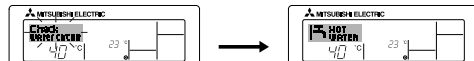

- To reset "Check water circuit" display
When the CIR.WATER  button is pressed twice, "Check water circuit" display blinks.
Then the display goes off and is reset.

Note:

- When two or more different types of unit are controlled, the water circuit replacement period differs with the unit model. When the main unit water circuit replacement period arrives, "Check water circuit" is displayed. When the Check water circuit display goes off, the cumulative time is reset.
- The water circuit replacement period cumulative time differs with the model. Depending on the model, this display will not be appeared.

<Flashing Error Codes>

HOT WATER SUPPLY AIR TO WATER Models

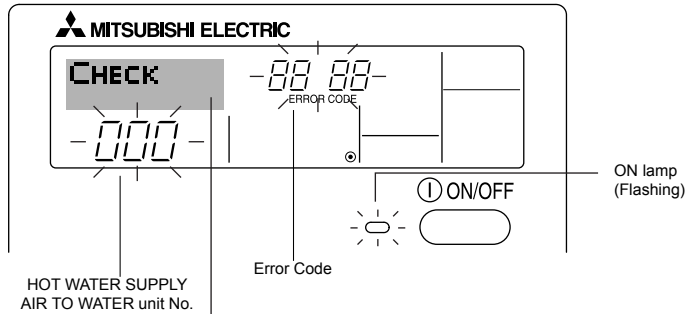

FLOW TEMP. CONTROLLER Models

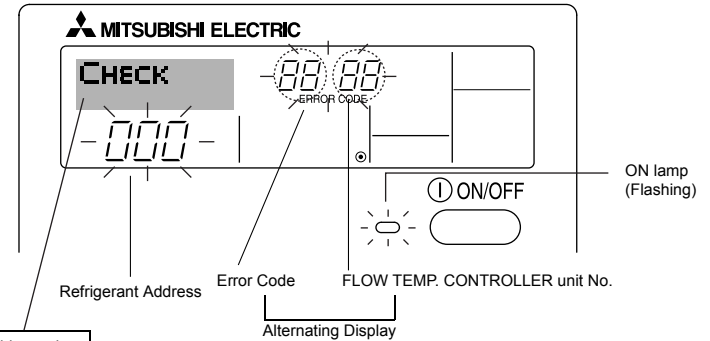

If you have entered contact number to be called in the event of a problem, the screen displays this number.
(You can set this up under Function Selection of remote controller. For information, refer to section 6.)

- If the ON lamp and error code are both flashing: This means that the unit is out of order and operation has been stopped (and cannot resume). Take note of the indicated unit number and error code, then switch off the power to the unit and call your dealer or servicer.

Example A

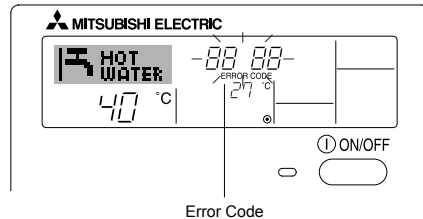

Example B

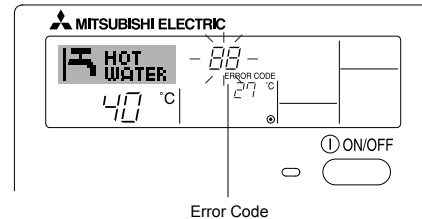

When the Check button is pressed:

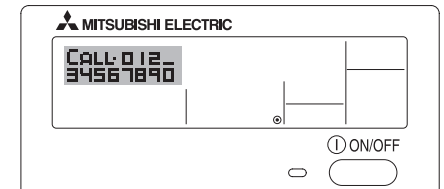

- If only the error code is flashing (while the ON lamp remains lit): Operation is continuing, but there may be a problem with the system. In this case, you should note down the error code and then call your dealer or servicer for advice.
- * If you have entered contact number to be called in the event of a problem, push the Check button to display it on the screen. (You can set this up under Function Selection of remote controller. For information, refer to section 6.)

6 Function Selection

Function selection of remote controller

The setting of the following remote controller functions can be changed using the remote controller function selection mode. Change the setting when needed.

Item 1	Item 2	Item 3 (Setting content)
1. Change Language ("CHANGE LANGUAGE")	Language setting to display	<ul style="list-style-type: none"> Display in multiple languages is possible
2. Function limit ("FUNCTION SELECTION")	(1) Operation function limit setting (operation lock) ("LOCKING FUNCTION")	<ul style="list-style-type: none"> Setting the range of operation limit (operation lock)
	(2) Operation mode skip setting ("SELECT MODE")	<ul style="list-style-type: none"> Setting the use or non-use of each operation mode
	(3) Temperature range limit setting ("LIMIT TEMP FUNCTION")	<ul style="list-style-type: none"> Setting the temperature adjustable range (maximum, minimum)
3. Mode selection ("MODE SELECTION")	(1) Remote controller main/sub setting ("CONTROLLER MAIN/SUB")	<ul style="list-style-type: none"> Selecting main or sub remote controller * When two remote controllers are connected to one group, one controller must be set to sub.
	(2) Use of clock setting ("CLOCK")	<ul style="list-style-type: none"> Setting the use or non-use of clock function
	(3) Timer function setting ("WEEKLY TIMER")	<ul style="list-style-type: none"> Setting the timer type
	(4) Contact number setting for error situation ("CALL.")	<ul style="list-style-type: none"> Contact number display in case of error Setting the telephone number
	(5) Temp off set setting ("TEMP OFF SET FUNCTION")	<ul style="list-style-type: none"> Setting the use or non-use of setback amount setting
4. Display change ("DISP MODE SETTING")	(1) Temperature display °C/°F setting ("TEMP MODE °C/°F")	<ul style="list-style-type: none"> Setting the temperature unit (°C or °F) to display
	(2) Water temperature display setting ("WATER TEMP DISP SELECT")	<ul style="list-style-type: none"> Setting the use or non-use of the display of water temperature

[Function selection flowchart]

[1] Stop the unit to start remote controller function selection mode. → [2] Select from item 1. → [3] Select from item 2. → [4] Make the setting. (Details are specified in item 3) → [5] Setting completed. → [6] Change the display to the normal one. (End)

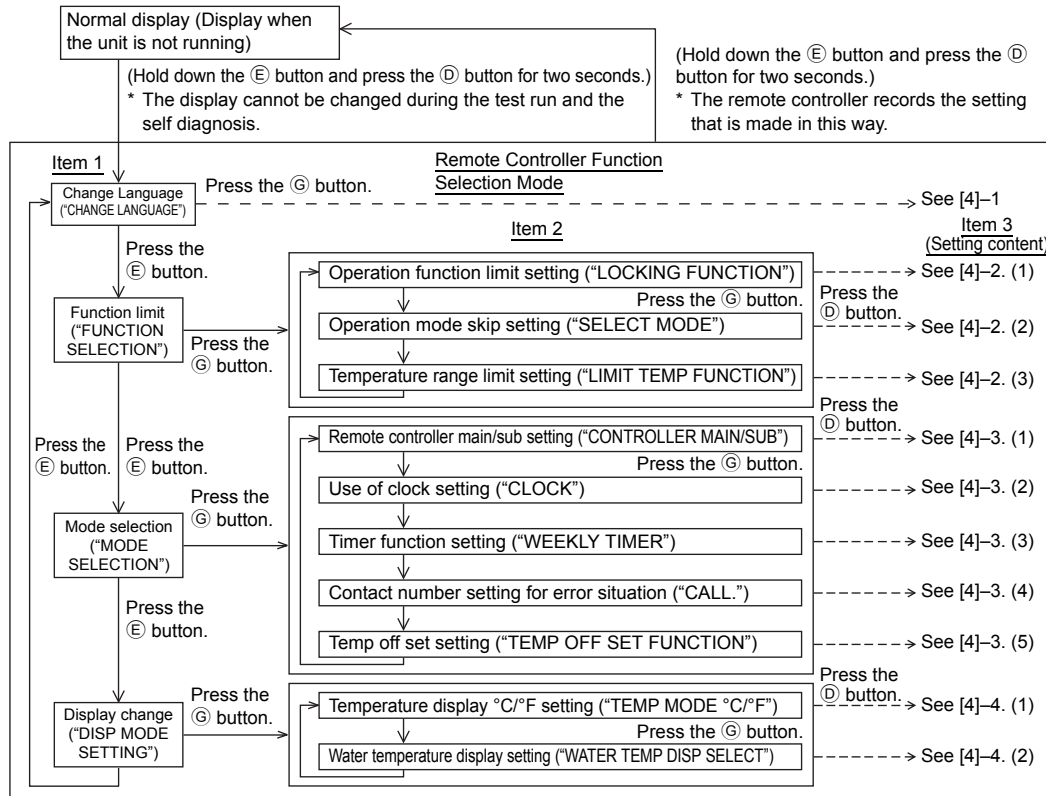

NOTE
Timer operation stops when the display for remote controller function selection is changed to the normal one.

Dot display
The language that is selected in CHANGE LANGUAGE mode appears on this display. English is set in this manual.

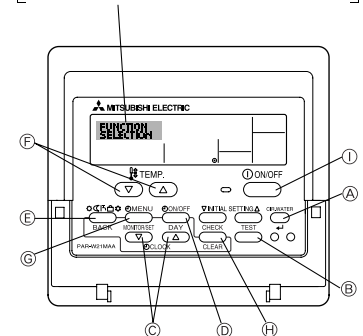

[Detailed setting]

[4]-1. CHANGE LANGUAGE setting

The language that appears on the dot display can be selected.

- Press the [⊕ MENU] button to change the language.
 - ① English (GB), ② German (D), ③ Spanish (E), ④ Russian (RU), ⑤ Italian (I), ⑥ French (F), ⑦ Swedish

[4]-2. Function limit

(1) Operation function limit setting (operation lock)

- To switch the setting, press the [⊕ ON/OFF] button.
 - ① no1 : Operation lock setting is made on all buttons other than the [⊕ ON/OFF] button.
 - ② no2 : Operation lock setting is made on all buttons.
 - ③ OFF (Initial setting value) : Operation lock setting is not made.
- * To make the operation lock setting valid on the normal screen, it is necessary to press buttons (Press and hold down the [CIR.WATER] and [⊕ ON/OFF] buttons at the same time for two seconds.) on the normal screen after the above setting is made.

(2) Operation mode skip setting

After setting is changed, the operation mode can not be changed within the changed range.

- To switch the following settings, press the [⊕ ON/OFF] button.
 - ① Heating mode : Sets the use or non-use of the Heating mode.
 - ② Heating ECO mode : Sets the use or non-use of the Heating ECO mode.
 - ③ Hot Water mode : Sets the use or non-use of the Hot Water mode.
 - ④ Anti-freeze mode : Sets the use or non-use of the Anti-freeze mode.
 - ⑤ Cooling mode : Sets the use or non-use of the Cooling mode.
 - ⑥ OFF (Initial setting value): Operation mode skip is not executed.
- * When the setting, other than OFF, is made, the skip settings of the Heating, Heating ECO, Hot Water, Anti-freeze, and Cooling modes are executed at the same time.
- * A mode that is not available on the unit to connect cannot be used even if the setting is "AVAILABLE."

(3) Temperature range limit setting



After this setting is made, the temperature can be changed within the set range.

- To switch the setting, press the [⊕ ON/OFF] button.
 - ① LIMIT TEMP HEATING MODE:
The temperature range can be changed on heating mode.
This mode cannot be used with FLOW TEMP. CONTROLLER.
 - ② LIMIT TEMP HOT WATER MODE:
The temperature range can be changed on hot water mode.
Heating mode can be used with FLOW TEMP. CONTROLLER.
 - ③ LIMIT TEMP ANTI-FREEZE MODE:
The temperature range can be changed on anti-freeze mode.
 - ④ LIMIT TEMP COOLING MODE:
The temperature range can be changed on cooling mode.
 - ⑤ OFF (Initial setting) : The temperature range limit is not active.
- * When the setting, other than OFF, is made, the temperature range limit setting on hot water, anti-freeze and cooling mode is made at the same time. However, the range cannot be limited when the set temperature range has not changed.
- To increase or decrease the temperature, press the [⬆ TEMP. (▽) or (△)] button.
- To switch the upper limit setting and the lower limit setting, press the [INITIAL SETTING (▽)] button. The selected setting will flash and the temperature can be set.
- Settable range



Heating/Hot Water mode:	Lower limit: 20 ~ 90°C (68 ~ 194°F)
	Upper limit: 90 ~ 20°C (194 ~ 68°F)
Anti-freeze mode	: Lower limit: 5 ~ 45°C (41 ~ 113°F)
	Upper limit: 45 ~ 5°C (113 ~ 41°F)
Cooling mode	: Lower limit: 5 ~ 30°C (41 ~ 87°F)
	Upper limit: 30 ~ 5°C (87 ~ 41°F)
- * The settable range varies depending on the unit to connect.

[4]-3. Mode selection setting



(1) Remote controller main/sub setting

- To switch the setting, press the [ ON/OFF] button .
- ① Main : The controller will be the main controller.
- ② Sub : The controller will be the sub controller.











(2) Use of clock setting

- To switch the setting, press the [ ON/OFF] button .
- ① ON : The clock function can be used.
- ② OFF : The clock function cannot be used.



(3) Timer function setting

- To switch the setting, press the [ ON/OFF] button  (Choose one of the followings.).
 - ① WEEKLY TIMER (Initial setting value): The weekly timer can be used.
 - ② AUTO OFF TIMER : The auto off timer can be used.
 - ③ SIMPLE TIMER : The simple timer can be used.
 - ④ TIMER MODE OFF : The timer mode cannot be used.
- * When the use of clock setting is OFF, the “WEEKLY TIMER” cannot be used.

(4) Contact number setting for error situation



- To switch the setting, press the [ ON/OFF] button .
 - ① CALL OFF : The set contact numbers are not displayed in case of error.
 - ② CALL **** * : The set contact numbers are displayed in case of error.
 - CALL_ : The contact number can be set when the display is as shown on the left.
- Setting the contact numbers
To set the contact numbers, follow the following procedures.
Move the flashing cursor to set numbers. Press the [ TEMP. () or () button  to move the cursor to the right (left). Press the [ CLOCK () or () button  to set the numbers.

(5) Temp off set setting



- To switch the following settings, press the [ ON/OFF] button .
- ① ON : The setback amount setting is displayed under the water temperature initial setting mode.
- ② OFF : The setback amount setting is not displayed under the water temperature initial setting mode.

[4]-4. Display change setting

(1) Temperature display °C/°F setting

- To switch the setting, press the [ ON/OFF] button .
- ① °C : The temperature unit °C is used.
- ② °F : The temperature unit °F is used.

(2) Water temperature display setting

- To switch the setting, press the [ ON/OFF] button .
- ① ON : The water temperature is displayed.
- ② OFF : The water temperature is not displayed.

7 Initial Setting

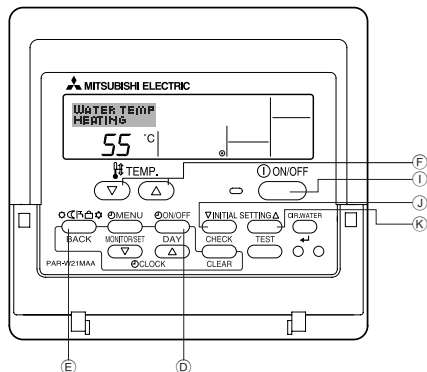

The initial operation mode can be set. Change the setting when needed.

(1) Water temperature initial setting mode

- ① Stop the unit by pressing the [ON/OFF] button.
 - ② To enter the water temperature initial setting, press and hold down the [INITIAL SETTING (▽)] button for three seconds or longer. (Any of 1. to 8. will be displayed.)
- * Wait a while because the water temperature initial setting takes approximately 30 seconds to display after the [INITIAL SETTING (▽)] button is pressed.
- * Depending on the model of the unit to connect, the water temperature initial setting may not be possible. In such case, the screen transitions to the unit stop screen after the display of the error.
- ③ To select a water temperature initial setting from 1. to 8., press the [Mode (Return)] button.

1. Water temperature initial setting Water Temp Heating

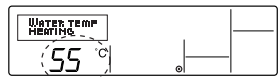

① Water temperature display

2. Water temperature initial setting Water Temp Heating ECO No.1

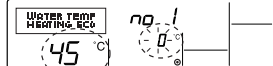

② Water temperature display

③ Outside air temperature display
(Outside air temperature setting of Heating ECO No.2 must be higher than that of Heating ECO No.1.)

3. Water temperature initial setting Water Temp Heating ECO No.2

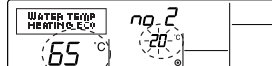

④ Water temperature display

⑤ Outside air temperature display
(Outside air temperature setting of Heating ECO No.2 must be higher than that of Heating ECO No.1.)

4. Water temperature initial setting Water Temp Hot Water

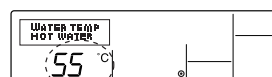

⑥ Water temperature display

8. Water temperature initial setting Temp Offset Cooling



⑩ Offset amount display

7. Water temperature initial setting Temp Offset Heating

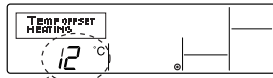

⑨ Offset amount display

6. Water temperature initial setting Water Temp Cooling

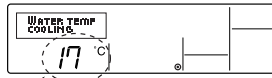

⑧ Water temperature display

5. Water temperature initial setting Water Temp Anti-freeze



⑦ Water temperature display

*The available settings differ depending on the model of the unit to connect.

1. Water Temp Heating	: Sets the water temperature to [1]°C when starting operation in Heating mode.
2. Water Temp Heating ECO No.1	: Sets the water temperature to [2]°C for an outside air temperature of [3]°C when operating in Heating ECO mode.
3. Water Temp Heating ECO No.2	: Sets the water temperature to [4]°C for an outside air temperature of [5]°C when operating in Heating ECO mode.
4. Water Temp Hot Water	: Sets the water temperature to [6]°C when starting operation in Hot Water mode.
5. Water Temp Anti-freeze	: Sets the water temperature to [7]°C when starting operation in Anti-freeze mode.
6. Water Temp Cooling	: Sets the water temperature to [8]°C when starting operation in Cooling mode.
7. Temp Offset Heating	: Sets the offset amount of the Heating system to [9]°C.
8. Temp Offset Cooling	: Sets the offset amount of the Cooling system to [10]°C.

- ④ Switch the outside air temperature or water temperature setting by pressing the [⊕ ON/OFF] ④ button.
- ⑤ To set the water temperature, outside air temperature, or offset amount, press the [🌡 TEMP. (▽) or (△)] ⑤ (setting temperature) button. The adjustment range is as shown below.

Water Temp Hot Water (Heating, Heating ECO)	: 20°C ~ 90°C (68°F ~ 194°F)	*1
Water Temp Anti-freeze	: 5°C ~ 45°C (41°F ~ 113°F)	*1
Water Temp Cooling	: 5°C ~ 30°C (41°F ~ 87°F)	*1
Outside air temperature	: -20°C ~ 40°C (-4°F ~ 104°F)	
Temp Offset Heating (Cooling)	: -15°C ~ 15°C (5°F ~ 59°F)	

*1 The adjustment range differs depending on the model of the unit to connect.

- ⑥ To cancel the water temperature initial setting, press the [INITIAL SETTING (▽)] ⑥ button for three seconds or longer. Alternatively, press the [⊕ ON/OFF] ① button.

(2) Interface (I/F) Option Setting mode

The upper and lower limit values for the “water temperature switching by analog input (4-20 mA/0-10 V)” used by the interface (I/F) can be set. Change the setting when needed.

- ① Stop the unit by pressing the [① ON/OFF] ① button.
 - ② To enter the interface (I/F) option setting, press the [INITIAL SETTING (Δ)] (K) button for three seconds or longer. (1. or 2. will be displayed.)
- * Depending on the model of the unit to connect, the “Interface (I/F) Option Setting mode” may not be available. In such case, the screen transitions to the unit stop screen after the display of the error.
- ③ To select an interface (I/F) option setting 1. or 2., press the [Mode (Return)] (E) button.

1. Interface (I/F) option setting Heating system

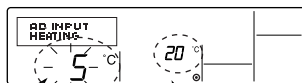

2. Interface (I/F) option setting Cooling system

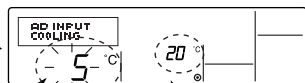

- * The available settings differ depending on the model of the unit to connect.

(A) Heating system	Lower limit value setting: Defines the “4 mA/0 V” input as the “water temperature [1]°C” of the Heating, Hot Water, and Anti-freeze modes. Upper limit value setting: Defines the “20 mA/10 V” input as the “water temperature [2]°C” of the Heating, Hot Water, and Anti-freeze modes.
(B) Cooling system	Lower limit value setting: Defines the “4 mA/0 V” input as the “water temperature [3]°C” of the of the Cooling mode. Upper limit value setting: Defines the “20 mA/10 V” input as the “water temperature [4]°C” of the Cooling mode.

- ④ To switch the upper/lower limit value display, press the [\ominus ON/OFF] (D) button.
 - ⑤ To set the upper/lower limit value, press the [TEMP. (∇) or (Δ)] (F) (setting temperature) button.
- The adjustment range for both the upper and lower limit values is -20°C (-4°F) to 90°C (194°F).
- ⑥ To cancel the interface (I/F) option setting, press the [INITIAL SETTING (Δ)] (K) button for three seconds or longer. Alternatively, press the [① ON/OFF] ① button.

8 Specifications

Item	Details
Dimensions (H × W × D):	120 × 130 × 19 (mm) / 4-3/4 × 5-1/8 × 3/4 (in)
Weight	0.2 kg (7/16 lb)
Power Source	10 to 13V DC (Supplied from unit)
Power Consumption	0.3 W
Ambient Usage Environment	0 to 40°C (32 to 104°F), 30% to 90% relative humidity
Composition	PS

MITSUBISHI ELECTRIC

CITY MULTI R410A SERIES HOT WATER SUPPLY, AIR TO WATER und FLOW TEMP. CONTROLLER

Fernbedienung PAR-W21MAA



Bedienungshandbuch

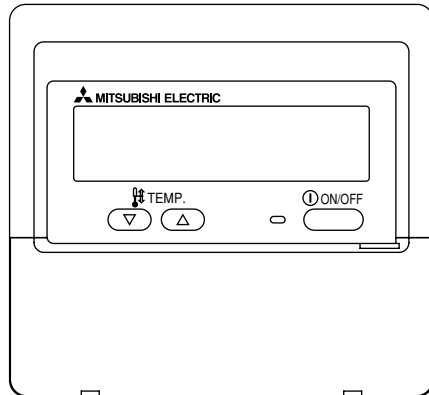

Bitte lesen Sie diese Anleitung sorgfältig durch und achten Sie darauf, dieses Gerät richtig zu verwenden. Bewahren Sie diese Anleitung für den zukünftigen Gebrauch sicher auf.



Geben Sie diese Anleitung und die dazugehörige Einbauanleitung an Personen weiter, die später dieses Gerät warten. Der Einbau und ein Standortwechsel dieses Geräts sollte nur von qualifizierten Personen durchgeführt werden. Wenn Endbenutzer versuchen, dieses Gerät einzubauen oder zu versetzen, kann dies zu unsicheren Bedingungen oder einem nicht ordnungsgemäßen Betrieb führen.

INHALT

1. Sicherheitsvorkehrungen	28
2. Bezeichnungen der Teile	30
3. Bildschirmkonfiguration	32
4. Einstellen des Wochentags und der Zeit	32
5. Verwenden der Fernbedienung	33
(1) So starten, stoppen, ändern Sie den Modus und stellen die Wassertemperatur ein	33
(2) Verwenden des Timers	35
① Verwenden des wöchentlichen Timers	35
② Verwenden des einfachen Timers	37
③ Verwenden des Auto-Off-Timers	39
(3) Sperren der Fernbedienungstasten (Beschränkung der Betriebsfunktionen)	41
(4) Weitere Anzeigen	42
6. Funktionsauswahl	44
7. Anfangseinstellung	48
8. Technische Daten	51

1 Sicherheitsvorkehrungen

- Vorsichtsmaßnahmen werden wie folgt gemäß der potentiellen Gefahrenstufe klassifiziert:

 WARNUNG	Kennzeichnet eine Bedingung oder einen Betrieb, die/der bei falschem Umgang zu schweren Verletzungen oder zu Todesfällen führen kann.
 VORSICHT	Kennzeichnet eine Bedingung oder einen Betrieb, die/der bei falschem Umgang zu Verletzungen oder zu Vermögensschäden führen kann.

WARNUNG

Versuchen Sie nicht, das Gerät selbst einzubauen.

Lassen Sie dieses Gerät von Ihrem Händler oder einem qualifizierten Techniker einbauen. Ein nicht ordnungsgemäßer Einbau kann zu Bränden, Stromschlägen oder anderen schweren Unfällen führen.

Achten Sie darauf, dass das Gerät richtig befestigt ist.

Achten Sie darauf, dass das Gerät richtig an einem stabilen Träger befestigt ist, damit nicht die Gefahr besteht, dass es herunterfällt.

Achten Sie auf die korrekte Nennspannung.

Eine falsche Spannung kann zu Bränden oder einem Ausfall des Geräts führen.

Schalten Sie dieses Gerät sofort ab, wenn der Betrieb ungewöhnlich verläuft.

Fortgesetzter Gebrauch kann zum Ausfall des Geräts, Stromschlägen oder Bränden führen. Wenn Sie einen Brandgeruch oder eine andere Unregelmäßigkeit bemerken, schalten Sie den Netzschalter sofort aus und wenden Sie sich an Ihren Händler.

Versuchen Sie nicht, den Standort des Geräts selbst zu ändern.

Ein nicht ordnungsgemäßer Neueinbau kann zu Bränden, Stromschlägen oder anderen schweren Unfällen führen. Lassen Sie den Standort dieses Geräts von Ihrem Händler oder einem qualifizierten Techniker ändern.

Entsorgen Sie dieses Gerät nicht selbst.

Bitte wenden Sie sich an den Händler, wenn Sie dieses Gerät wegwerfen möchten.

Versuchen Sie nicht, das Gerät selbst zu modifizieren oder zu reparieren.

Der Versuch einer Modifikation oder Reparatur kann zu Bränden, Stromschlägen oder schweren Unfällen führen. Bitte wenden Sie sich an Ihren Händler, wenn eine Reparatur erforderlich ist.

Stoppen Sie die Verwendung dieses Geräts, wenn es nicht richtig funktioniert (falls Fehlermeldungen erneut auftreten und das Gerät nicht wie erwartet läuft).

Fortgesetzter Gebrauch oder versuchter Gebrauch dieses Geräts kann zu Bränden oder einem Ausfall des Geräts führen. Fragen Sie Ihren Händler um Rat.

VORSICHT

Halten Sie gefährliche Materialien von diesem Gerät entfernt.

Bauen Sie dieses Gerät nicht an Orten ein, wo die Gefahr von leicht entzündlichen Gaslecks besteht. Das Vorhandensein von leicht entzündlichem Gas kann zu Explosionen oder Bränden führen.

Waschen Sie dieses Gerät nicht mit Wasser ab.

Das Abwaschen mit Wasser kann zu Stromschlägen oder einem Ausfall des Geräts führen.

Berühren Sie die Tasten nicht mit nassen Händen.

Dies kann zu Stromschlägen oder einem Ausfall des Geräts führen.

Verwenden Sie dieses Gerät nicht für Zwecke, für die es nicht gedacht ist.

Das Gerät ist für die Verwendung mit den CITY MULTI R410A SERIES HOT WATER SUPPLY, AIR TO WATER, und FLOW TEMP. CONTROLLER Fernbedienungen gedacht. Verwenden Sie es nicht mit anderen Systemen oder für einen anderen Zweck, da ein solcher Gebrauch zu einem nicht ordnungsgemäßen Betrieb führen kann.

Sprühen Sie kein Insektenabwehrmittel oder brennbare Substanzen auf das Gerät.

Halten Sie brennbare Sprays und Substanzen von diesem Gerät entfernt und sprühen Sie sie niemals direkt auf dieses Gerät. Der Kontakt mit oder die Nähe zu solchen Substanzen stellt eine Explosions- und Brandgefahr dar.

Verwenden Sie dieses Gerät nicht in ungeeigneten Umgebungen.

Verwenden Sie es nicht in Bereichen, in denen sich große Mengen Öl (Maschinenöl, usw.), Abgase oder Sulfidgase befinden. Solche Umgebungen können die Leistung verschlechtern oder den Ausfall des Geräts verursachen.

Verwenden Sie keine spitzen Gegenstände zum Drücken der Tasten.

Die Verwendung von spitzen Gegenständen kann zu Stromschlägen oder einem Ausfall des Geräts führen.

Verwenden Sie das Gerät nicht bei extremen Temperaturen.

Verwenden Sie es nur, wenn die Umgebungstemperatur sich innerhalb der in dieser Anleitung angegebenen Grenzen befindet. (Wenn die Anleitung keine Grenzen angibt, verwenden Sie es nur bei Temperaturen zwischen 0 °C [32 °F] und 40 °C [104 °F].) Die Verwendung dieses Geräts bei Temperaturen außerhalb dieses Bereichs kann zu einem größeren Ausfall des Geräts führen.

Ziehen Sie nicht an den Kommunikationskabeln und verdrehen Sie sie nicht.

Ziehen an oder Verdrehen der Kabel kann zu Bränden oder einem Ausfall des Geräts führen.

Zerlegen Sie das Gerät nicht.

Wenn Sie versuchen, das Gerät zu zerlegen, kann dies zu Verletzungen aufgrund des Kontakts mit internen Teilen oder zu Bränden oder einem Ausfall des Geräts führen.

Wischen Sie das Gerät nicht mit Benzol, Lackverdünner oder chemischen Reinigungstüchern ab.

Diese Substanzen können zu Verfärbungen oder einem Ausfall des Geräts führen. Falls das Gerät erkennbar schmutzig ist, reinigen Sie es mit einem ausgewrungenen Tuch, das mit einer Neutralreinigerlösung angefeuchtet wurde, und wischen Sie es dann mit einem trockenen Tuch ab.

2 Bezeichnungen der Teile

Display-Bereich

Für diese Erklärung werden alle Teile des Displays als beleuchtet dargestellt. Während dem tatsächlichen Betrieb sind nur die relevanten Elemente beleuchtet.

Zeigt den aktuellen Betrieb

Zeigt den Betriebsmodus, usw.
* Anzeige in mehreren Sprachen wird unterstützt.

Anzeige "Centrally Controlled"

Gibt an, dass der Betrieb der Fernbedienung durch eine Hauptsteuerung deaktiviert wurde.

Anzeige "Timer is Off"

Gibt an, dass der Timer ausgeschaltet ist.

Temperatureinstellung

Zeigt die Zieltemperatur an.

Wochentag

Zeigt den aktuellen Wochentag an.

Zeit-/Timer-Anzeige

Zeigt die aktuelle Zeit an, außer der einfache oder der Auto-Off-Timer ist eingestellt.
Falls der einfache oder der Auto-Off-Timer eingestellt ist, wird die Restzeit angezeigt.

Anzeige "Locked"

Gibt an, dass die Tasten der Fernbedienung gesperrt wurden.

Timer-Anzeigen

Die Anzeige erscheint, wenn der entsprechende Timer eingestellt ist.

Fehleranzeige

Wird im Fall eines Fehlers angezeigt

Anzeige der Wassertemperatur

Anzeige der Wassertemperatur, wenn diese für den Betrieb aktiviert ist.

● (Netz-Ein-Anzeige)

Gibt an, dass der Netzschalter eingeschaltet ist.

Hinweis:

- Meldung "PLEASE WAIT (BITTE WARTEN)"
Diese Meldung wird ca. 3 Minuten lang angezeigt, wenn das Gerät an die Stromversorgung angeschlossen wird oder es sich nach einem Stromausfall wieder einschaltet.
- Meldung "nicht Verfügbar"
Diese Meldung wird angezeigt, wenn eine Taste gedrückt wird, um eine Funktion zu aktivieren, über die das Gerät nicht verfügt oder die auf Grund der Einstellungen nicht verfügbar ist.

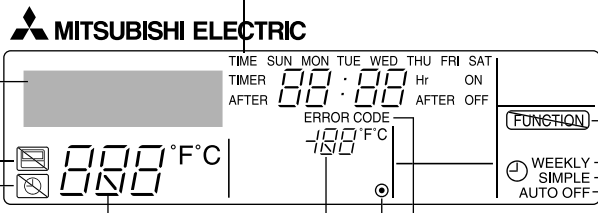

Kontrollbereich

Tasten zum Einstellen der Temperatur

- ▽ Nach unten
- △ Nach oben

Taste Timer Menu
(Taste Monitor/Einstellen)

Taste Modus (Taste Zurück)

Taste Zeit einstellen

- ▽ Zurück
- △ Vorwärts

Taste Timer ON/OFF
(Taste Set Day)

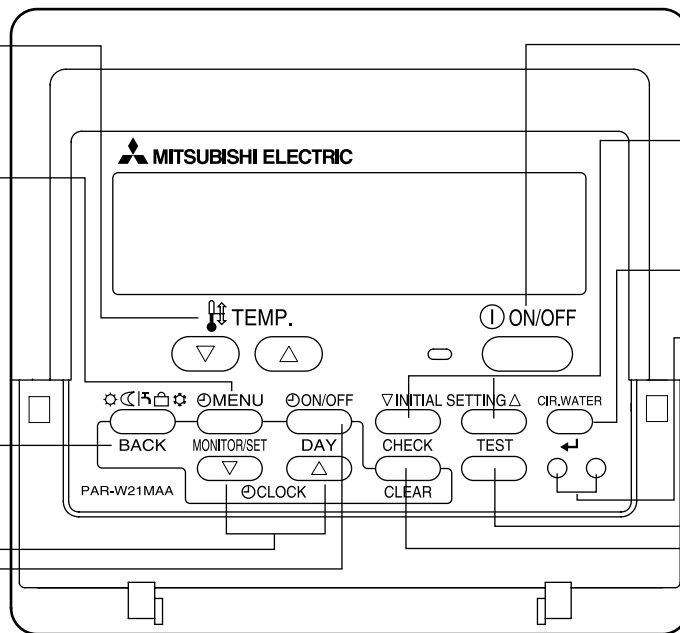
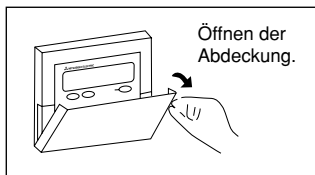

Taste ON/OFF

Taste INITIAL SETTING

- ▽ Nach unten
- △ Nach oben

CIR.WATER (↵ Eingabetaste)

Nicht verfügbar

Taste Testlauf

Taste Check (Taste Clear)

3 Bildschirmkonfiguration

<Bildschirmtypen>

- Funktionsauswahl: Stellt die verfügbaren Funktionen und Bereiche auf der Fernbedienung ein (Timer-Funktionen, Betriebsbeschränkungen, usw.).
- Tag/Zeit einstellen: Stellt den Wochentag und die Uhrzeit ein.
- Standardkontrollbildschirme: Anzeige und Einstellung des Betriebsstatus des Geräts.
- Timer-Monitor: Zeigt den aktuell eingestellten Timer an (wöchentlicher Timer, einfacher Timer oder Auto-Off-Timer).
- Timer-Setup: Stellt den Betriebs eines der Timer ein (wöchentlicher Timer, einfacher Timer oder Auto-Off-Timer).

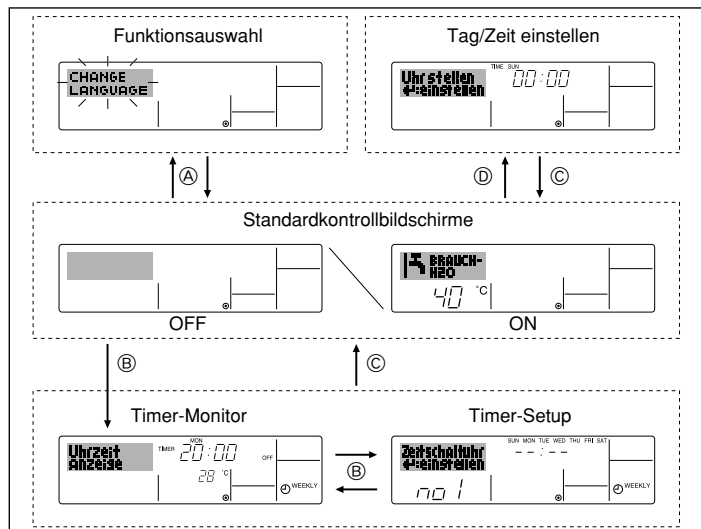

<So wechseln Sie den Bildschirm>

- Zu A: Halten Sie sowohl die Taste Modus (Zurück) als auch die Taste Timer ON/OFF 2 Sekunden lang gedrückt.
- Zu B: Drücken Sie die Taste Timer Menu.
- Zu C: Drücken Sie die Taste Modus (Zurück).
- Zu D: Drücken Sie eine der Tasten Zeit einstellen (▽ oder △).

4 Einstellen des Wochentags und der Zeit

- Verwenden Sie diesen Bildschirm um den aktuellen Wochentag und die Zeiteinstellung zu ändern.

Hinweis:

Der Tag und die Zeit erscheinen nicht, wenn die Uhr in der Funktionsauswahl deaktiviert wurde.

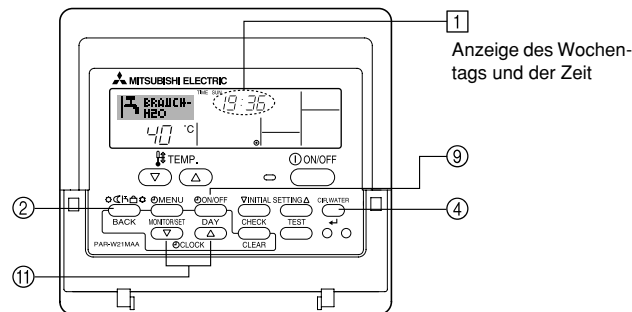

<So stellen Sie den Wochentag und die Zeit ein...>

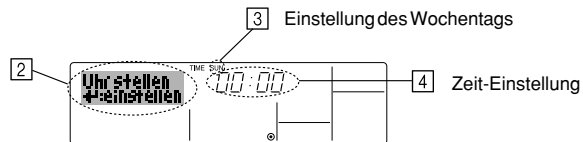

- Drücken Sie die Taste Zeit einstellen ▽ oder △ (1), um (2) anzuzeigen.
- Drücken Sie die Taste Timer ON/OFF (Set Day) (9), um den Tag einzustellen.
* Mit jedem Drücken rückt die Anzeige unter (3) einen Tag vor: Sun → Mon → ... → Fri → Sat.
- Drücken Sie die entsprechenden Taste Zeit einstellen (1) nach Bedarf, um die Zeit einzustellen.
* Wenn Sie die Taste gedrückt halten, rückt die Zeit (unter (4)) zuerst in Minutenintervallen vor, dann in Zehn-Minuten-Intervallen und dann in Ein-Stunden-Intervallen.
- Nachdem Sie die entsprechenden Einstellungen unter Schritt 2 und 3 durchgeführt haben, drücken Sie die Taste CIR.WATER ← (4), um die Werte zu speichern.

Hinweis:

Ihre neuen Einträge unter Schritt 2 und 3 werden storniert, wenn Sie die Taste Modus (Zurück) ② drücken, bevor Sie die Taste CIR.WATER ← ④ drücken.

5. Drücken Sie die Taste Modus (Zurück) ②, um den Einstellvorgang abzuschließen. Die Anzeige kehrt zum Standardkontrollbildschirm zurück, auf dem [1] jetzt die neue Einstellung für den Tag und die Zeit erscheint.

5 Verwenden der Fernbedienung

(1) So starten, stoppen, ändern Sie den Modus und stellen die Wassertemperatur ein

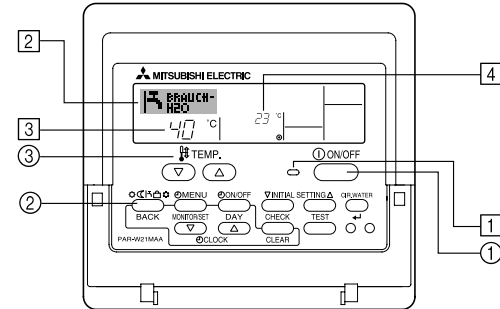

<So starten Sie den Betrieb>

- Drücken Sie die Taste ON/OFF ①.
 - Die Lampe ON [1] und der Anzeigebereich erscheinen.

Hinweis:

- Wenn das Gerät neu gestartet wird, sind die Anfangseinstellungen wie folgt.

	Fernbedienungseinstellungen
Modus	Letzte Einstellung
Temperatureinstellung	Letzte Einstellung

<So stoppen Sie den Betrieb>

- Drücken Sie die Taste ON/OFF ① erneut.
 - Die Lampe ON [1] und der Display-Bereich verschwinden.

<Auswählen des Modus>

- Drücken Sie, während das Gerät läuft, die Taste Modus so oft wie nötig.
 - Mit jedem Drücken wird in den nächsten Modus in der unten dargestellten Reihenfolge umgeschaltet.
Der aktuell ausgewählte Modus ist unter dargestellt.

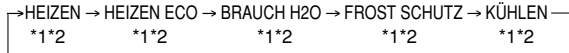

Hinweis:

- *1 Die Verfügbarkeit dieses Modus hängt von der Art des angeschlossenen Geräts ab.
- *2 Erscheint nicht, wenn der Modus in der Funktionsauswahl deaktiviert wurde. Informationen darüber, wie Sie diese Funktion einstellen, finden Sie in Abschnitt 6, Punkt [4]–2 (2).

<So ändern Sie die temperatureinstellung...>

- So verringern Sie die Temperatur: Drücken Sie die Taste Temperatur einstellen .
- So erhöhen Sie die Temperatur: Drücken Sie die Taste Temperatur einstellen .
- Mit jedem Drücken ändert sich die Einstellung um 1 °C (1 °F). Die aktuelle Einstellung wird unter angezeigt.
- Die verfügbaren Bereiche sind wie folgt. *1,*2

Modus HEIZEN	Modus BRAUCH H2O	Modus FROST SCHUTZ	Modus KÜHLEN	Modus HEIZEN ECO
20 - 90 °C (68 - 194 °F) *3	20 - 90 °C (68 - 194 °F) *3	5 - 45 °C (41 - 113 °F) *3	5 - 30 °C (41 - 87 °F) *3	Kann nicht eingestellt werden.

Hinweis:

- *1 Die verfügbaren Bereiche sind je nach Art des angeschlossenen Geräts verschieden.
- *2 Wenn Grenzen für den Temperaturbereich in der Funktionseinstellung eingestellt wurden, sind die verfügbaren Bereiche enger als oben dargestellt. Wenn Sie versuchen, einen Wert außerhalb des eingeschränkten Bereichs einzustellen, wird eine Meldung angezeigt, dass der Bereich zur Zeit eingeschränkt ist. Informationen darüber, wie Sie diese Bereichsgrenzen einstellen und löschen, finden Sie in Abschnitt 6, Punkt [4]–2 (3).
- *3 Falls die Funktionsauswahl so eingestellt ist, dass die Temperatur in Fahrenheit angezeigt wird. Informationen darüber, wie Sie °C oder °F auswählen, finden Sie in Abschnitt 6, Punkt [4]–4 (1).

<Anzeige der Wassertemperatur>

Während des Betriebs wird die Wassertemperatur unter angezeigt.

Hinweis:

- Der Anzeigebereich ist 10 °C bis 90 °C (50 °F bis 194 °F).
- Wenn Sie die Fernbedienung verwenden, um mehrere Innengeräte zu steuern, zeigt das Display die Temperatur am Hauptgerät an.
- Falls die Wassertemperatur in der Funktionsauswahl deaktiviert ist, erscheint die Anzeige der Wassertemperatur nicht. Informationen darüber, wie Sie diese Funktion aktivieren oder deaktivieren, finden Sie in Abschnitt 6, Punkt [4]–4 (2).
- Falls die Anzeige Fahrenheit in der Funktionsauswahl ausgewählt ist, zeigt das Display das Zeichen °F. Informationen darüber, wie Sie °C oder °F auswählen, finden Sie in Abschnitt 6, Punkt [4]–4 (1).

(2) Verwenden des Timers

Dieser Abschnitt erklärt, wie Sie den Timer einstellen und verwenden. Sie können die Funktionsauswahl verwenden, um auszuwählen, welchen der drei Timer Sie verwenden möchten: ① Wöchentlicher Timer, ② Einfacher Timer oder ③ Auto-Off-Timer.

Informationen darüber, wie Sie die Funktionsauswahl einstellen, finden Sie in Abschnitt 6, Punkt [4]–3 (3).

① Verwenden des wöchentlichen Timers

■ Der wöchentliche Timer kann verwendet werden, um bis zu sechs Betriebsarten für jeden Tag der Woche einzustellen.

- Jede Betriebsart kann aus Folgendem bestehen: ON/OFF-Zeit zusammen mit einer Temperatureinstellung oder nur ON/OFF-Zeit oder nur Temperatureinstellung.
- Wenn die aktuelle Zeit eine vom Timer eingestellte Zeit erreicht, führt die Anlage die vom Timer eingestellte Aktion durch.

■ Die Einteilung der Zeiteinstellung für diesen Timer ist 1 Minute.

Hinweis:

*1. Der wöchentliche Timer/einfache Timer/Auto-Off-Timer können nicht gleichzeitig eingestellt werden.

*2. Der wöchentliche Timer funktioniert nicht, wenn eine der folgenden Bedingungen wirksam ist.

Die Timerfunktion ist ausgeschaltet; das System befindet sich in einem unnormalen Zustand; ein Testlauf wird durchgeführt; die Fernbedienung führt einen Selbstcheck oder einen Fernbedienungsschritt durch; der Benutzer stellt gerade eine Funktion ein; der Benutzer stellt gerade einen Timer ein; der Benutzer stellt gerade den aktuellen Wochentag oder die Zeit ein; das System wird zentral gesteuert. (Das System führt insbesondere dann keine Betriebsarten durch (Gerät ein, Gerät aus oder Temperatureinstellung), die während diesen Bedingungen deaktiviert sind.)

Betriebsart Nr.

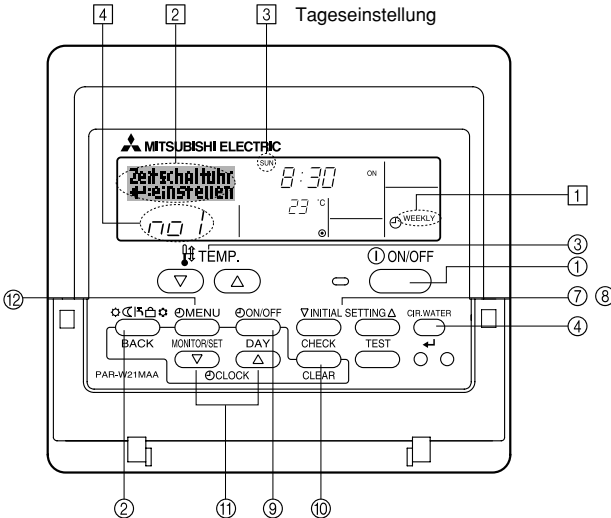

<So stellen Sie den wöchentlichen Timer ein>

1. Achten Sie darauf, dass Sie sich im Standardkontrollbildschirm befinden und dass die Anzeige für den wöchentlichen Timer ① auf dem Display angezeigt wird.
2. Drücken Sie die Taste Timer Menu ②, so dass "Set Up" auf dem Bildschirm erscheint (unter ②). (Beachten Sie, dass mit jedem Tastendruck die Anzeige zwischen "Set Up" und "Monitor" umgeschaltet wird.)
3. Drücken Sie die Taste Timer ON/OFF (Set Day) ③, um den Tag einzustellen. Mit jedem Drücken geht die Anzeige unter ③ zur nächsten Einstellung in der folgenden Reihenfolge: "Sun Mon Tues Wed Thurs Fri Sat" → "Sun" → ... → "Fri" → "Sat" → "Sun Mon Tues Wed Thurs Fri Sat"...
4. Drücken Sie die Taste INITIAL SETTING ▽ oder △ (⑦ oder ⑧) so oft wie nötig, um die entsprechende Betriebsnummer auszuwählen (1 bis 6) ④.
 - * Mit Ihren Eingaben unter Schritt 3 und 4 wählen Sie eine der Zellen aus der unten dargestellten Matrix. (Die Fernbedienungsanzeige auf der linken Seite zeigt, wie das Display aussieht, wenn Betrieb 1 für Sonntag auf die unten angegebenen Werte eingestellt ist.)

Setup-Matrix

Betr.-Nr.	Sunday	Monday	...	Saturday	
No. 1	• 8:30 • ON • 23°C (73°F)				-<Einstellungen von Betrieb 1 für Sonntag> Die Anlage um 8:30 Uhr mit auf 23°C (73°F) eingestellter Temperatur starten.
No. 2	• 10:00 • OFF	• 10:00 • OFF	• 10:00 • OFF	• 10:00 • OFF	
...					-<Einstellung von Betrieb 2 für jeden Tag> Die Anlage um 10:00 Uhr ausschalten.
No. 6					

Hinweis:

Durch Einstellen des Tags auf "Sun Mon Tues Wed Thurs Fri Sat", können Sie festlegen, dass derselbe Betrieb jeden Tag zur selben Zeit durchgeführt wird. (Beispiel: Betrieb 2 oben, der für jeden Tag der Woche gleich ist.)

<Einstellen des wöchentlichen Timers>

Zeigt die Zeiteinstellung **5** an **6** Zeigt die ausgewählte Betriebsart an (ON oder OFF)
* Erscheint nicht, wenn die Betriebsart nicht eingestellt ist.

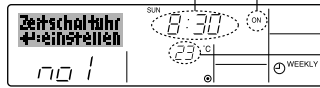

7 Zeigt die Temperatureinstellung an
* Erscheint nicht, wenn die Temperatur nicht eingestellt ist.

- Drücken Sie die entsprechende Taste Zeit einstellen **11** so oft wie nötig, um die gewünschte Zeit einzustellen (unter **5**).
* Wenn Sie die Taste gedrückt halten, rückt die Zeit zuerst in Minutenintervallen, dann in Zehn-Minuten-Intervallen und dann in Ein-Stunden-Intervallen vor.
- Drücken Sie die Taste ON/OFF **1**, um die gewünschte Betriebsart auszuwählen (ON oder OFF) unter **6**.
* Jedes Drücken ändert die nächste Einstellung in der folgenden Reihenfolge: keine Anzeige (keine Einstellung) → "ON" → "OFF".
- Drücken Sie die Taste Temperatur einstellen **3**, um die gewünschte Temperatur einzustellen (unter **7**).
* Jedes Drücken ändert die Einstellung in der folgenden Reihenfolge: keine Anzeige (keine Einstellung) ⇔ 5 (41) ⇔ 6 (43) ⇔ ... ⇔ 89 (192) ⇔ 90 (194) ⇔ keine Anzeige.
(Verfügbarer Bereich: Der Bereich für die Einstellung ist 5 °C (41 °F) bis 90 °C (194 °F). Der tatsächliche Bereich, über den die Temperatur gesteuert werden kann, variiert jedoch entsprechend des Typs des angeschlossenen Geräts.)
- Um die aktuell eingestellten Werte für den ausgewählten Betrieb einzustellen, drücken Sie die Taste Check (Clear) **10** einmal kurz.
* Die angezeigte Zeiteinstellung ändert sich zu "—:—" und die ON/OFF- und Temperatureinstellungen verschwinden.
(Um alle wöchentlichen Timer-Einstellungen gleichzeitig zu löschen, halten Sie die Taste Check (Clear) **10** mindestens zwei Sekunden lang gedrückt. Das Display beginnt zu blinken, wodurch angezeigt wird, dass alle Einstellungen gelöscht wurden.)
- Nachdem Sie die entsprechenden Einstellungen unter Schritt 5, 6 und 7 durchgeführt haben, drücken Sie die Taste CIR.WATER **4**, um die Werte zu speichern.

Hinweis:

Ihre neuen Einträge werden storniert, wenn Sie die Taste Mode (Return) **2** drücken, bevor Sie die Taste CIR.WATER **4** drücken.

Wenn Sie zwei oder mehr unterschiedliche Betriebsarten für genau dieselbe Zeit eingestellt haben, wird nur die Betriebsart mit der höchsten Betriebsart-Nr. ausgeführt.

- Wiederholen Sie die Schritte 3 bis 8 nach Bedarf, um so viele der verfügbaren Zellen auszufüllen, wie Sie möchten.
- Drücken Sie die Taste Modus (Zurück) **2**, um zum Standardkontrollbildschirm zurückzukehren und den Einstellvorgang zu beenden.
- Um den Timer zu aktivieren, drücken Sie die Taste Timer ON/OFF **9**, so dass die Anzeige "Timer Off" vom Bildschirm verschwindet. **Achten Sie darauf, dass die Anzeige "Timer Off" verschwunden ist.**
* Wenn es keine Timer-Einstellungen gibt, blinkt die Anzeige "Timer Off" auf dem Bildschirm.

<So zeigen Sie den wöchentlichen Timer an>

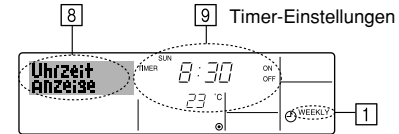

- Achten Sie darauf, dass die wöchentliche Timer-Anzeige auf dem Bildschirm sichtbar ist (unter **1**).
- Drücken Sie die Taste Timer Menu **12**, so dass "Monitor" auf dem Bildschirm erscheint (unter **8**).
- Drücken Sie die Taste Timer ON/OFF (Set Day) **9** so oft wie nötig, um den Tag einzustellen, den Sie anzeigen möchten.
- Drücken Sie die Taste INITIAL SETTING ∇ oder Δ (**7** oder **8**) so oft wie nötig, um den auf dem Display angezeigten Timer-Betrieb zu ändern (unter **9**).
* Mit jedem Drücken gelangen Sie zur nächsten Timer-Betriebsart in der Reihenfolge der Zeiteinstellung.
- Um den Monitor zu schließen und zum Standardkontrollbildschirm zurückzukehren, drücken Sie die Taste Mode (Return) **2**.

<So schalten Sie den wöchentlichen Timer aus>

Drücken Sie die Taste Timer ON/OFF **9**, so dass "Timer Off" unter **10** erscheint.

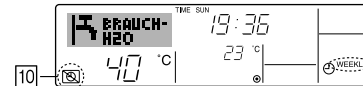

<So schalten Sie den wöchentlichen Timer ein>

Drücken Sie die Taste Timer ON/OFF **9**, so dass die Anzeige "Timer Off" (unter **10**) verschwindet.

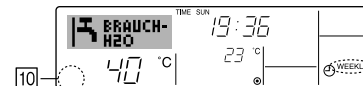

② Verwenden des einfachen Timers

■ Sie haben drei Möglichkeiten, den einfachen Timer einzustellen.

- Nur Startzeit: Die Anlage startet, wenn die eingestellte Zeit vergangen ist.
- Nur Stopzeit: Die Anlage stoppt, wenn die eingestellte Zeit vergangen ist.
- Start- und Stopzeiten: Die Anlage startet und stoppt, wenn die entsprechenden Zeiten vergangen sind.

■ Der einfache Timer (Start und Stop) kann nur einmal innerhalb eines Zeitraums von 72 Stunden eingestellt werden. Die Zeiteinstellung erfolgt in Stunden-Schritten.

Hinweis:

- * 1. Der wöchentliche Timer/einfache Timer/Auto-Off-Timer können nicht gleichzeitig eingestellt werden.
- * 2. Der einfache Timer funktioniert nicht, wenn eine der folgenden Bedingungen wirksam ist:
Die Timerfunktion ist ausgeschaltet; das System befindet sich in einem unnormalen Zustand; ein Testlauf wird durchgeführt; die Fernbedienung führt einen Selbstcheck oder eine Diagnose durch; der Benutzer wählt gerade eine Funktion aus; der Benutzer stellt gerade den Timer ein; das System wird zentral gesteuert. (Unter diesen Bedingungen ist der ON/OFF-Betrieb deaktiviert.)

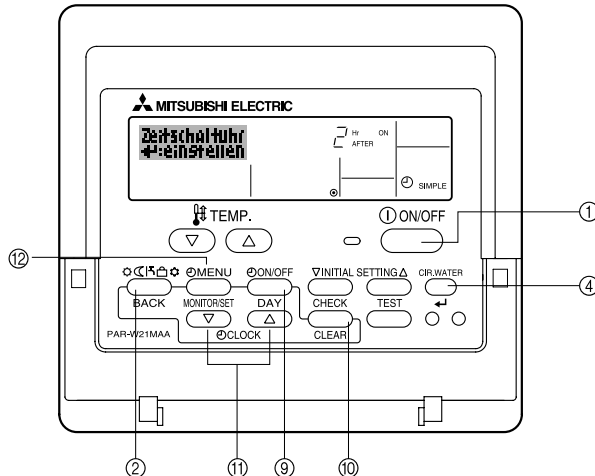

<So stellen Sie den einfachen Timer ein>

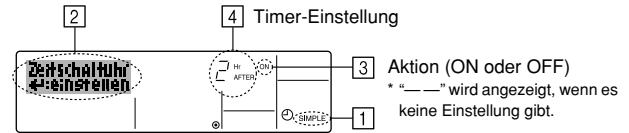

1. Achten Sie darauf, dass Sie sich im Standardkontrollbildschirm befinden und dass die Anzeige des einfachen Timers auf dem Display angezeigt wird (unter [1]). Wenn etwas anderes als der einfache Timer angezeigt wird, stellen Sie den SIMPLE TIMER mit Hilfe der Timer-Funktionseinstellung der Funktionsauswahl ein (siehe 6.[4]-3 (3)).
2. Drücken Sie die Taste Timer Menu (2), so dass "Set Up" auf dem Bildschirm erscheint (unter [2]). (Beachten Sie, dass mit jedem Tastendruck die Anzeige zwischen "Set Up" und "Monitor" umgeschaltet wird.)
3. Drücken Sie die Taste ON/OFF (1), um die aktuelle ON- oder OFF-Einstellung des einfachen Timers anzuzeigen. Drücken Sie die Taste einmal, um die restliche Zeit unter ON anzuzeigen, und dann noch einmal, um die restliche Zeit unter OFF anzuzeigen. (Die Anzeige ON/OFF erscheint unter [4].)
 - "ON"-Timer: Die Anlage startet den Betrieb, wenn die angegebene Anzahl Stunden vergangen ist.
 - "OFF"-Timer: Die Anlage stoppt den Betrieb, wenn die angegebene Anzahl Stunden vergangen ist.
4. Wenn "ON" oder "OFF" unter [3] angezeigt wird: Drücken Sie die entsprechende Taste Zeit einstellen (1) so oft wie nötig, um die Stunden auf ON (falls "ON" angezeigt wird) oder die Stunden auf OFF (falls "OFF" angezeigt wird) unter [4] einzustellen.
 - Verfügbarer Bereich: 1 bis 72 Stunden
5. Um sowohl die Zeiten für ON als auch für OFF einzustellen, wiederholen Sie die Schritte 3 und 4.
 - * Beachten Sie, dass die OFF- und ON-Zeiten nicht auf denselben Wert eingestellt werden können.
6. So löschen Sie die aktuelle ON- oder OFF-Einstellung: Zeigen Sie die ON- oder OFF-Einstellung (siehe Schritt 3) an und drücken Sie dann die Taste Check (Clear) (10), so dass die Zeiteinstellung zu "—" unter [4] zurückkehrt. (Wenn Sie nur eine ON-Einstellung oder nur eine OFF-Einstellung verwenden wollen, achten Sie darauf, dass die Einstellung, die Sie nicht verwenden möchten, als "—" angezeigt wird.)
7. Nach Durchführung der oben angegebenen Schritte 3 bis 6 drücken Sie die Taste CIR.WATER (4), um den Wert zu speichern.

Hinweis:

Ihre neuen Einstellungen werden storniert, wenn Sie die Taste Modus (Zurück) (2) drücken, bevor Sie die Taste CIR.WATER (4) drücken.

8. Drücken Sie die Taste Modus (Zurück) (2), um zum Standardkontrollbildschirm zurückzukehren.
9. Drücken Sie die Taste Timer ON/OFF (9), um den Timer-Countdown zu starten. Wenn der Timer läuft, wird der Timer-Wert auf dem Display angezeigt. **Achten Sie darauf, ob der Timer-Wert sichtbar und richtig ist.**

<Anzeigen der aktuellen Einstellungen des einfachen Timers>

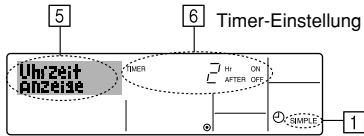

1. Achten Sie darauf, dass die Anzeige des einfachen Timers auf dem Bildschirm sichtbar ist (unter [1]).
2. Drücken Sie die Taste Timer Menu [2], so dass "Monitor" auf dem Bildschirm erscheint (unter [5]).
 - Falls der einfache ON- oder OFF-Timer läuft, erscheint der aktuelle Timer-Wert unter [6].
 - Falls die ON- und OFF-Werte beide eingestellt wurden, erscheinen beide Werte abwechselnd.
3. Drücken Sie die Taste Modus (Zurück) [2], um die Monitoranzeige zu schließen und zum Standardkontrollbildschirm zurückzukehren.

<So schalten Sie den einfachen Timer aus...>

Drücken Sie die Taste Timer ON/OFF [3], so dass die Timer-Einstellung nicht mehr auf dem Bildschirm erscheint (unter [7]).

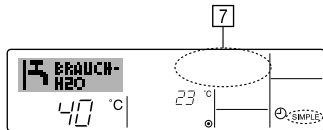

<So starten Sie den einfachen Timer...>

Drücken Sie die Taste Timer ON/OFF [3], so dass die Timer-Einstellungen unter [7] sichtbar sind.

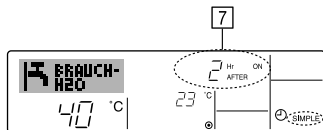

Beispiele

Falls die ON- und OFF-Zeiten beide im einfachen Timer eingestellt wurden, werden der Betrieb und die Anzeige wie unten dargestellt.

Beispiel 1:

Starten Sie den Timer, wobei die ON-Zeit früher als die OFF-Zeit eingestellt ist.

ON-Einstellung: 3 Stunden

OFF-Einstellung: 7 Stunden



Beim Timer-Start

Das Display zeigt die ON-Einstellung des Timers (Stunden bleiben ON).



3 Stunden nach dem Timer-Start

Die Anzeige wechselt zur Anzeige der OFF-Einstellung des Timers (Stunden bleiben OFF).

Die angezeigte Zeit entspricht der Einstellung OFF (7 Stunden) – Einstellung ON (3 Stunden) = 4 Stunden.



7 Stunden nach dem Timer-Start

Die Anlage schaltet sich aus und bleibt aus, bis sie von jemandem erneut gestartet wird.

Beispiel 2:

Starten Sie den Timer, wobei die OFF-Zeit vor der ON-Zeit liegt.

ON-Einstellung: 5 Stunden

OFF-Einstellung: 2 Stunden

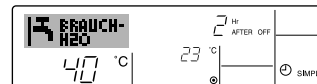

Beim Timer-Start

Das Display zeigt die OFF-Einstellung des Timers (Stunden bleiben OFF).

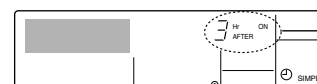

2 Stunden nach dem Timer-Start

Das Display wechselt zur Anzeige der ON-Einstellung des Timers (Stunden bleiben ON).

Die angezeigte Zeit entspricht der Einstellung ON (5 Stunden) – Einstellung OFF (2 Stunden) = 3 Stunden.

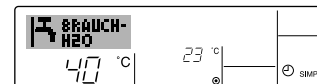

5 Stunden nach dem Timer-Start

Die Anlage schaltet sich ein und läuft weiter, bis sie jemand ausschaltet.

③ Verwenden des Auto-Off-Timers

- Dieser Timer beginnt den Countdown, wenn die Anlage startet, und schaltet die Anlage aus, wenn die eingestellte Zeit abgelaufen ist.
- Die verfügbaren Einstellungen gehen in 30-Minuten-Intervallen von 30 Minuten bis zu 4 Stunden.

Hinweis:

- *1. Der wöchentliche Timer/einfache Timer/Auto-Off-Timer können nicht gleichzeitig eingestellt werden.
- *2. Der Auto-Off-Timer funktioniert nicht, wenn eine der folgenden Bedingungen wirksam ist:
Die Timerfunktion ist ausgeschaltet; das System befindet sich in einem unnormalen Zustand; ein Testlauf wird durchgeführt; die Fernbedienung führt einen Selbstcheck oder eine Diagnose durch; der Benutzer wählt gerade eine Funktion aus; der Benutzer stellt gerade den Timer ein; das System wird zentral gesteuert. (Unter diesen Bedingungen ist der ON/OFF-Betrieb deaktiviert.)

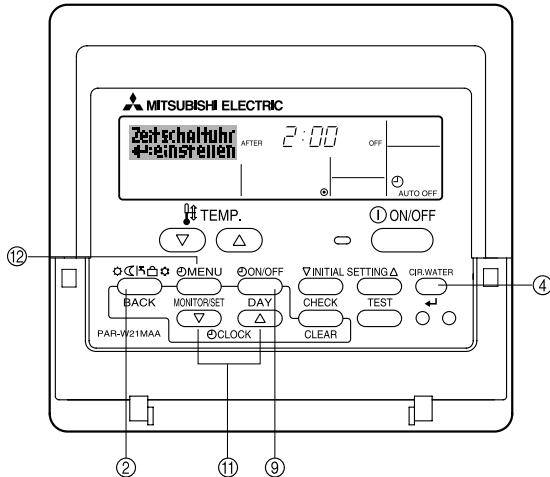

<So stellen Sie den Auto-Off-Timer ein>

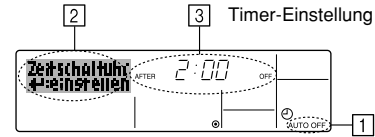

1. Achten Sie darauf, dass Sie sich im Standardkontrollbildschirm befinden und dass die Anzeige "Auto Off Timer" auf dem Display angezeigt wird (unter ①). Wenn etwas anderes als der Auto-Off-Timer angezeigt wird, stellen Sie den AUTO-OFF-TIMER mit Hilfe der Timer-Funktionseinstellung der Funktionsauswahl ein (siehe 6.[4]–3 (3)).
2. Halten Sie die Taste Timer Menu ③ **3 Sekunden** lang gedrückt, so dass "Set Up" auf dem Bildschirm erscheint (unter ②). (Beachten Sie, dass mit jedem Tastendruck die Anzeige zwischen "Set Up" und "Monitor" umgeschaltet wird.)
3. Drücken Sie die entsprechende Taste Zeit einstellen ① so oft wie nötig, um die OFF-Zeit einzustellen (unter ③).
4. Drücken Sie die Taste CIR.WATER ← ④, um die Einstellung zu speichern.

Hinweis:

Ihr Eintrag wird storniert, wenn Sie die Taste Modus (Zurück) ② drücken, bevor Sie die Taste CIR.WATER ← ④ drücken.

5. Drücken Sie die Taste Modus (Zurück) ②, um den Einstellvorgang zu beenden und zum Standardkontrollbildschirm zurückzukehren.
6. Falls die Anlage bereits läuft, beginnt der Timer sofort mit dem Countdown. **Achten Sie darauf, zu überprüfen, ob die Timer-Einstellung richtig auf dem Display erscheint.**

<Überprüfen der aktuellen Einstellung des Auto-Off-Timers>

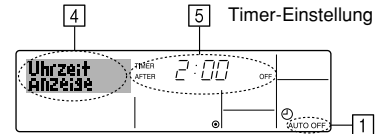

1. Achten Sie darauf, dass "Auto Off" auf dem Bildschirm sichtbar ist (unter ①).
2. Halten Sie die Taste Timer Menu ③ **3 Sekunden** lang gedrückt, so dass "Monitor" auf dem Bildschirm angegeben wird (unter ④).
 - Der Timer, der noch beendet werden muß, erscheint unter ⑤.
3. Um den Monitor zu schließen und zum Standardkontrollbildschirm zurückzukehren, drücken Sie die Taste Modus (Zurück) ②.

<So schalten Sie den Auto-Off-Timer aus...>

- Halten Sie die Taste Timer ON/OFF ⑨ **3 Sekunden** lang gedrückt, so dass "Timer Off" erscheint (unter ⑥) und der Timer-Wert (unter ⑦) verschwindet.

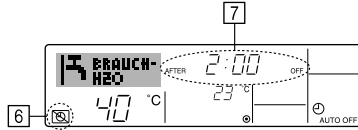

- Oder schalten Sie die Klimaanlage selbst aus. Der Timer-Wert (unter ⑦) verschwindet vom Bildschirm.

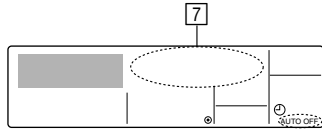

<So starten Sie den Auto-Off-Timer...>

- Halten Sie die Taste Timer ON/OFF ⑨ **3 Sekunden** lang gedrückt. Die Anzeige "Timer Off" erscheint (unter ⑥) und die Timer-Einstellung erscheint auf dem Display (unter ⑦).
- Oder schalten Sie die Anlage ein. Der Timer-Wert erscheint unter ⑦.

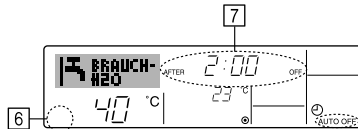

(3) Sperren der Fernbedienungstasten (Beschränkung der Betriebsfunktionen)

- Wenn Sie möchten, können Sie die Tasten der Fernbedienung sperren. Sie können die Funktionsauswahl der Fernbedienung verwenden, um auszuwählen, welche Art von Sperre Sie verwenden möchten. (Informationen zur Auswahl des Sperrtyps finden Sie in Abschnitt 6, Punkt [4]–2 (1).)
Sie können eine der zwei folgenden Sperrarten verwenden:

- ① Alle Tasten sperren: Sperrt alle Tasten auf der Fernbedienung.
- ② Alle außer ON/OFF sperren: Sperrt alle Tasten außer der Taste ON/OFF.

Hinweis:

Die Anzeige "Locked" erscheint auf dem Bildschirm, um anzugeben, dass die Tasten zur Zeit gesperrt sind.

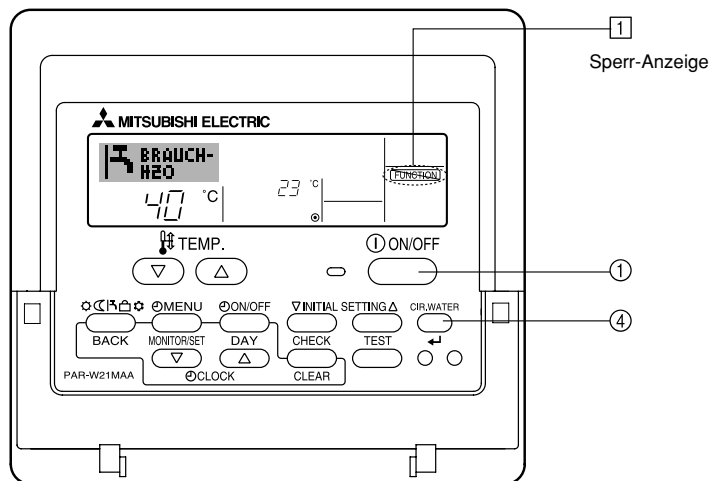

<So sperren Sie die Tasten>

1. Halten Sie die Taste CIR.WATER ◀ ④ zusammen mit der Taste ON/OFF ① 2 Sekunden lang gedrückt. Die Anzeige "Locked" erscheint auf dem Bildschirm (unter ①) und zeigt an, dass die Sperre jetzt aktiv ist.
* Wenn das Sperren in der Funktionsauswahl deaktiviert wurde, zeigt der Bildschirm die Meldung "Nicht verfügbar" an, wenn Sie die Tasten wie oben beschrieben drücken.

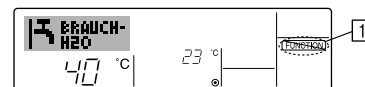

- Wenn Sie eine gesperrte Taste drücken, blinkt die Anzeige "Locked" (unter ①) auf dem Display.

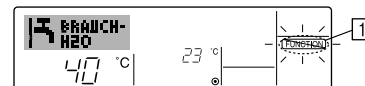

<So entsperren Sie die Tasten>

1. Halten Sie die Taste CIR.WATER ◀ ④ zusammen mit der Taste ON/OFF ① 2 Sekunden lang gedrückt – die Anzeige "Locked" verschwindet vom Bildschirm (unter ①).

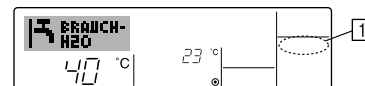

(4) Weitere Anzeigen

<Zentral gesteuert>

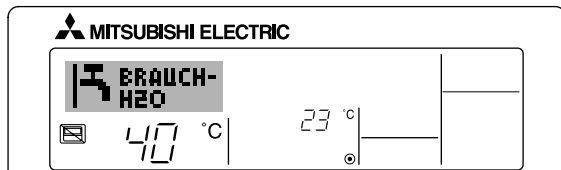

- (Icon) wird angezeigt, wenn der Betrieb von der Zentralsteuerung usw. kontrolliert wird.

Nachfolgend werden eingeschränkte Operationen gezeigt.

- ON/OFF (inkl. Timerbetrieb)
- Betriebsart
- Temperatureinstellung

Hinweis:

Kann auch individuell eingeschränkt sein.

<Blinkende Modus-Anzeige>

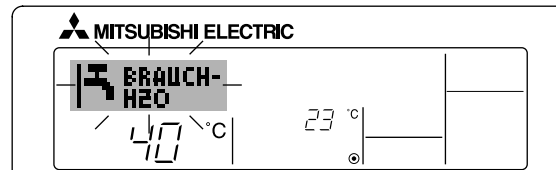

- Bei Dauerblinker
Wird angezeigt, wenn eine andere Anlage an eine Außenanlage angeschlossen ist, die bereits in einer anderen Betriebsart arbeitet.
Abstimmung mit der Betriebsart der anderen Anlage.
- Wenn in einen anderen Betriebsmodus gewechselt wird, nachdem die Anzeige geblinkt hat
Wird angezeigt, wenn die Betriebsart für jede Saison durch die Zentralsteuerung usw. eingeschränkt wird.
Andere Betriebsart benutzen.

<“Prüfe H2O-Kreis“-Anzeige blinkt>

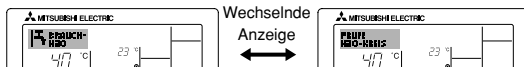

- Zeigt an, dass das Wasser ausgetauscht werden muss.
Tauschen Sie das Wasser aus.

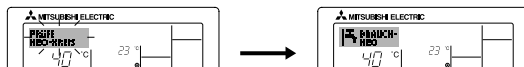

- Zurücksetzen der Anzeige “Prüfe H2O-Kreis”
Durch zweimaliges Drücken der Taste CIR.WATER ←, fängt die Anzeige “Prüfe H2O-Kreis” an zu blinken.
Sie erlischt dann und ist zurückgesetzt.

Hinweis:

- Werden zwei oder mehr Anlagen gesteuert, kann das Wasseraustauschintervall entsprechend des Gerätetyps unterschiedlich sein. Wird das Wasseraustauschintervall der Hauptanlage erreicht, wird “Prüfe H2O-Kreis“-Anzeige angezeigt. Schaltet sich die Anzeige “Prüfe H2O-Kreis” aus, wird die kumulierte Zeit zurückgesetzt.
- Die kumulative Zeit des Wasseraustauschintervalls unterscheidet sich nach den entsprechenden Modellen.
Je nach Modell, erscheint diese Anzeige eventuell nicht.

<Blinkende Fehlercodes>

Bei HOT WATER SUPPLY AIR TO WATER-Modellen

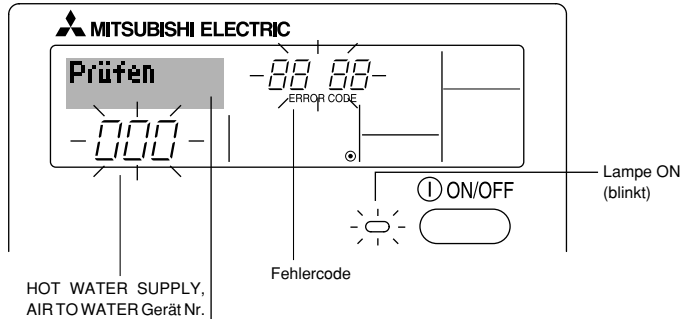

Bei FLOW TEMP.CONTROLLER-Modellen

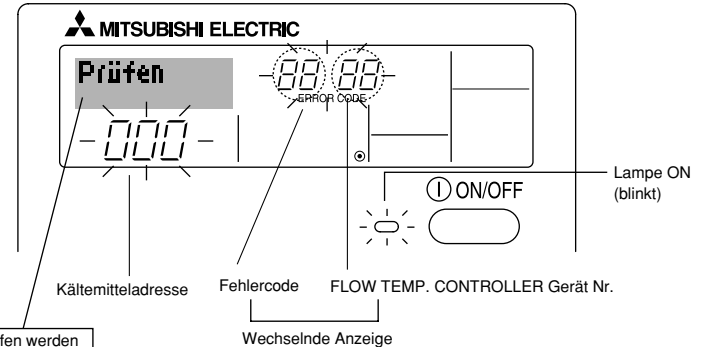

Wenn Sie eine Telefonnummer eingegeben haben, die bei Auftreten eines Problems angerufen werden sollte, zeigt der Bildschirm diese Nummer an. (Sie können dies in der Funktionsauswahl einrichten. Informationen dazu finden Sie in Abschnitt 6.)

- Falls sowohl die Lampe ON als auch der Fehlercode blinken: Dies bedeutet, dass die Anlage gestört ist und der Betrieb gestoppt wurde (und nicht wiederaufgenommen werden kann). Notieren Sie sich die angegebene Gerätenummer und den Fehlercode und schalten Sie dann die Netztaсте der Anlage aus und rufen Sie Ihren Händler oder Servicetechniker.

Beispiel A

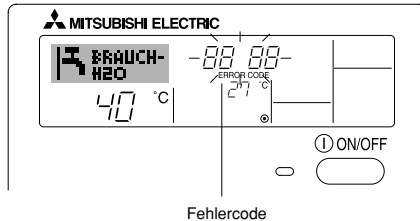

Beispiel B

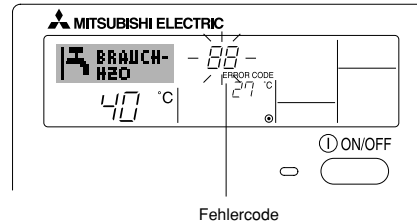

Wenn die Taste Check gedrückt ist:

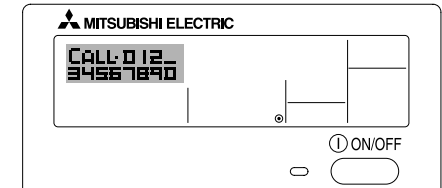

- Wenn nur der Fehlercode blinkt (während die Lampe ON leuchtet): Der Betrieb läuft weiter, es kann jedoch ein Problem mit dem System vorliegen. In diesem Fall sollten Sie den Fehlercode notieren und Ihren Händler oder Servicetechniker um Rat fragen.

* Falls Sie eine Telefonnummer eingegeben haben, die bei Auftreten eines Problems angerufen werden soll, drücken Sie die Taste Check und die Nummer wird auf dem Bildschirm angezeigt. (Sie können dies in der Funktionsauswahl einrichten. Informationen dazu finden Sie in Abschnitt 6.)

6 Funktionsauswahl

Funktionsauswahl an der Fernbedienung

Die Einstellung der folgenden Fernbedienungsfunktionen kann mit dem Auswahlmodus der Fernbedienungsfunktion geändert werden. Ändern Sie die Einstellung nach Bedarf.

Eintrag 1	Eintrag 2	Eintrag 3 (Inhalt der Einstellungen)
1. Sprache ändern ("CHANGE LANGUAGE")	Einstellung der angezeigten Sprache	<ul style="list-style-type: none"> Anzeige in mehreren Sprachen ist möglich
2. Funktionsgrenzen ("Funktion auswählen")	(1) Einstellung der Funktionsgrenzen bei der Bedienung (Operation Lock) ("Sperr-Funktion")	<ul style="list-style-type: none"> Einstellung der Funktionsgrenzen bei der Bedienung (Operation Lock)
	(2) Überspringen der Betriebsarten-Einstellung ("AUSWAHL BETRIEBSART")	<ul style="list-style-type: none"> Einstellung der Verwendung oder Nichtverwendung einer jeden Betriebsart
	(3) Einstellung der Temperaturgrenzen ("Limit temp Funktion")	<ul style="list-style-type: none"> Einstellung des Temperaturbereichs (Maximum, Minimum)
3. Auswahl der Betriebsart ("Betriebsart wählen")	(1) Haupt-/Nebenfunktion der Fernbedienung ("Haupt/Neben controller")	<ul style="list-style-type: none"> Auswahl der Funktion als Haupt-/Nebenfernbedienung * Wenn zwei Fernbedienungen in einer Gruppe angeschlossen sind, muss eine der beiden als Nebengerät arbeiten.
	(2) Benutzung der Uhreinstellung ("Uhr")	<ul style="list-style-type: none"> Einstellung, ob die Zeitfunktionen benutzt werden oder nicht
	(3) Einstellung der Timer-Funktion ("Wochenzeit schalt uhr")	<ul style="list-style-type: none"> Einstellen des Timer-Typs
	(4) Kontaktnummer für den Fall von Fehlfunktionen ("CALL.")	<ul style="list-style-type: none"> Anzeige der Kontaktnummer für den Fall von Fehlfunktionen Einstellen der Telefonnummer
	(5) Einstellung des Temperaturoffsets ("SET ΔT FUNKTION")	<ul style="list-style-type: none"> Verwendung oder Nichtverwendung der Einstellung des Reduzierungswerts
4. Änderung der Anzeige ("Anzeige betriebsart")	(1) Temperatureinstellung in °C/°F ("Wechsel °C/°F")	<ul style="list-style-type: none"> Einstellen der Temperatureinheit der Anzeige (°C oder °F)
	(2) Einstellung der Anzeige der Wasseransaugtemperatur ("H2O-TEMP. DISP WAHL")	<ul style="list-style-type: none"> Einstellung, ob die Temperatur der (angesaugten) Innenluft angezeigt wird oder nicht

[Flussdiagramm der Funktionsauswahl]

[1] Stoppen Sie die Anlage, um den Funktionsauswahlmodus der Fernbedienung zu starten → [2] Wählen Sie aus Eintrag 1 aus. → [3] Wählen Sie aus Eintrag 2 aus. → [4] Nehmen Sie die Einstellung vor. (Einzelheiten werden in Eintrag 3 angegeben) → [5] Einstellung abgeschlossen. → [6] Umschaltung der Anzeige auf Normalbetrieb. (Ende)

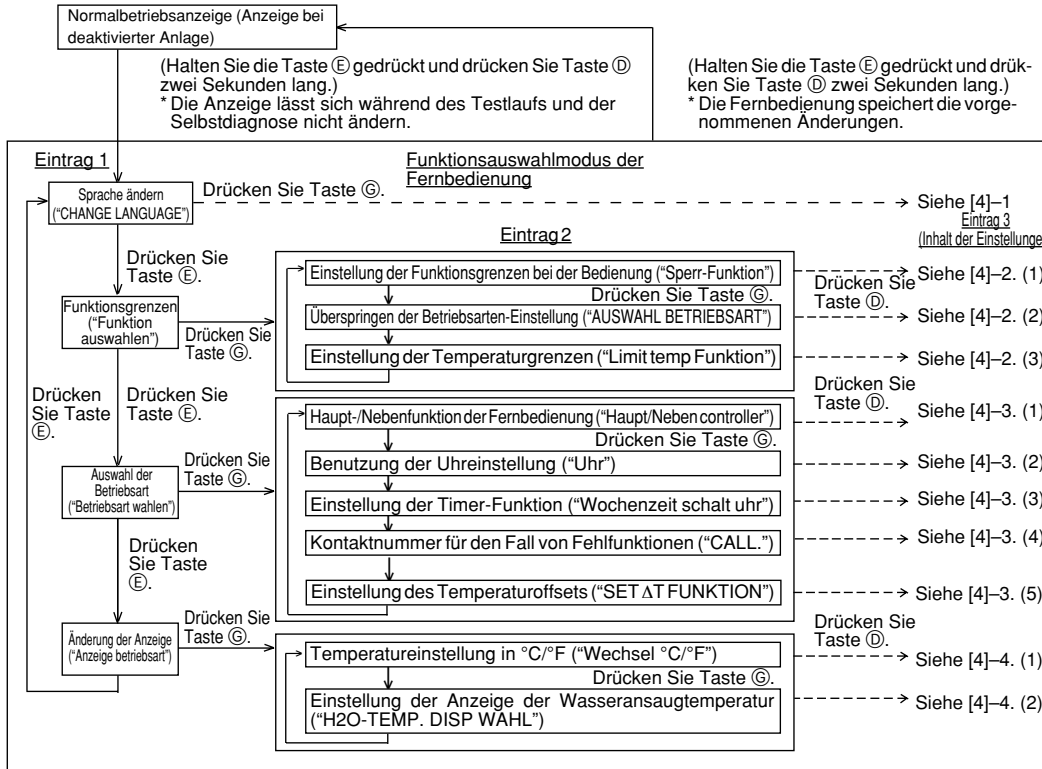

HINWEIS
 Der Timer-Betrieb stoppt, wenn die Anzeige des Funktionsauswahlmodus auf die Normalbetriebsanzeige umschaltet.

Punktmatrixanzeige
 Die mit CHANGE LANGUAGE (Sprache einstellen) eingestellte Sprache wird hier angezeigt. In den Darstellungen dieser Anleitung ist Englisch ausgewählt.

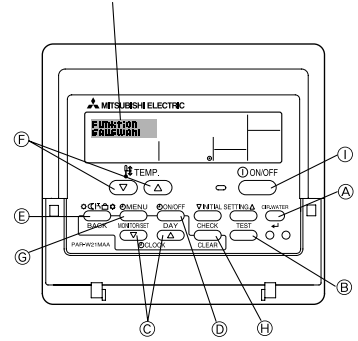

[Genauere Einstellung]

[4]–1. Einstellung CHANGE LANGUAGE (Sprache ändern)

Die Sprache des Punktmatrix-Displays kann eingestellt werden.

- Drücken Sie die Taste [⊖ MENU], um die Sprache einzustellen.
 - ① Englisch (GB), ② Deutsch (D), ③ Spanisch (E), ④ Russisch (RU),
 - ⑤ Italienisch (I), ⑥ Französisch (F), ⑦ Schwedisch

[4]–2. Funktionsgrenzen

(1) Einstellung der Funktionsgrenzen bei der Bedienung (Operation Lock)

- Zur Umschaltung der Einstellung drücken Sie die Taste [⊖ ON/OFF].
 - ① no1 : Die Einstellung der Bedienungssperre gilt für alle Tasten außer der [⊖ ON/OFF]-Taste.
 - ② no2 : Die Einstellung der Bedienungssperre gilt für alle Tasten.
 - ③ OFF (Anfängliche Einstellungswert): Die Einstellung der Bedienungssperre wird nicht vorgenommen.
- * Damit die Bedienungssperre (Operation Lock) in der normalen Anzeige gültig ist, müssen Sie die [CIR.WATER]-Taste gedrückt halten und währenddessen die Taste [⊖ ON/OFF] zwei Sekunden lang drücken, nachdem Sie die obige Einstellung durchgeführt haben.

(2) Überspringen der Betriebsarten-Einstellung

Nach Änderung der Einstellung, kann die Betriebsart innerhalb des gewählten Bereichs geändert werden.

- Drücken Sie die Taste [⊖ ON/OFF] um folgende Einstellungen umzuschalten.
 - ① Heizmodus : Einstellung der Verwendung oder Nichtverwendung des Heizmodus.
 - ② Heizmodus ECO : Einstellung der Verwendung oder Nichtverwendung des Heizmodus ECO.
 - ③ Brauch-H2O-Modus : Einstellung der Verwendung oder Nichtverwendung des Brauch-H2O-Modus.
 - ④ Frostschutzmodus : Einstellung der Verwendung oder Nichtverwendung des Frostschutzmodus.
 - ⑤ Kalt-H2O-Modus : Einstellung der Verwendung oder Nichtverwendung des Kalt-H2O-Modus.
 - ⑥ OFF (Anfangseinstellung) : Die Einstellung der Betriebsart wird nicht überspringen.
- * Ist die Einstellung nicht auf OFF gesetzt, werden die Überspringungseinstellungen für die Modi Heizen, Heizen ECO, Brauch-H2O, Frostschutz und Kalt-H2O zur gleichen Zeit ausgeführt.
- * Ein Modus, der in der anzuschließenden Anlage nicht verfügbar ist, kann nicht verwendet werden, selbst wenn die Einstellung auf "AVAILABLE (VERFÜGBAR)" steht.

(3) Einstellung der Temperaturgrenzen

Nach dieser Einstellung kann die Temperatur im eingestellten Bereich verändert werden.

- Zur Umschaltung der Einstellung drücken Sie die Taste [⊖ ON/OFF].
 - ① LIMIT TEMP HEIZEN:
Einstellung des Temperaturbereichs in der Betriebsart Heizen.
Diese Einstellung ist im FLOW TEMP. CONTROLLER nicht verfügbar.
 - ② LIMIT TEMP BRAUCH-H2O:
Einstellung des Temperaturbereichs in der Betriebsart Heizen/Brauch-H2O.
Die Betriebsart Heizen ist im FLOW TEMP. CONTROLLER verfügbar.
 - ③ LIMIT TEMP FROSTSCHUTZ:
Einstellung des Temperaturbereichs in der Betriebsart Frostschutz.
 - ④ LIMIT TEMP KÜHLEN:
Einstellung des Temperaturbereichs in der Betriebsart Kühlen.
 - ⑤ OFF (Anfangseinstellung):
Die Temperaturbereichsgrenzen sind nicht aktiv.
- * Wenn eine andere Einstellung als OFF gewählt wird, werden die Temperaturbereichsgrenzen für Betriebsarten Brauch-H2O, Frostschutz und Kühlen gleichzeitig eingestellt. Der Bereich kann jedoch nicht begrenzt werden, wenn der eingestellte Temperaturbereich sich nicht geändert hat.
- Um die Temperatur zu erhöhen oder zu verringern, drücken Sie die Taste [⬆ TEMP. (▽) oder (△)] ⊕.
- Um die Obergrenze und die Untergrenze einzustellen, drücken Sie die Taste [INITIAL SETTING (▽)] ⊕ (Gebläsegeschwindigkeit). Die ausgewählte Einstellung blinkt, und die Temperatur kann eingestellt werden.
- Einstellbarer Bereich
Betriebsart Heizen/ Brauch-H2O : Untergrenze : 20 - 90 °C (68 - 194 °F)
Obergrenze : 90 - 20 °C (194 - 68 °F)
Frostschutzmodus : Untergrenze : 5 - 45 °C (41 - 113 °F)
Obergrenze : 45 - 5 °C (113 - 41 °F)
Kühlmodus : Untergrenze : 5 - 30 °C (41 - 87 °F)
Obergrenze : 30 - 5 °C (87 - 41 °F)
- * Der einstellbare Bereich hängt vom angeschlossenen Gerät ab.

[4]–3. Einstellen der Auswahl der Betriebsart

(1) Haupt-/Nebenfunktion der Fernbedienung

- Zur Umschaltung der Einstellung drücken Sie die Taste [⊖ ON/OFF] ⊕.
 - ① Haupt : Die Fernbedienung fungiert als Hauptfernbedienung.
 - ② Neben : Die Fernbedienung fungiert als Nebenfernbedienung.

(2) Benutzung der Uhreinstellung

- Zur Umschaltung der Einstellung drücken Sie die Taste [⊖ ON/OFF] ⊕.
 - ① ON : Die Clock-Funktion kann benutzt werden.
 - ② OFF : Die Clock-Funktion kann nicht benutzt werden.

(3) Einstellung der Timer-Funktion

- Zur Umschaltung der Einstellung drücken Sie die Taste [⊖ ON/OFF] ⊕ (Wählen Sie einen der folgenden Einträge aus.).
 - ① Wochenzeit schalt uhr (Anfängliche Einstellungswert):
Der Wochen-Timer kann benutzt werden.
 - ② Auto Zeit funktion Aus : Der Auto-Off-Timer kann benutzt werden.
 - ③ Einfache zeit funktion : Der einfache Timer kann benutzt werden.
 - ④ Zeitschaltuhr Aus : Der Timer-Modus kann nicht benutzt werden.

* Wenn die Verwendung der Clock-Einstellung auf OFF steht, kann "Wochenzeit schalt uhr" nicht benutzt werden.

(4) Kontaktnummer für den Fall von Fehlfunktionen

- Zur Umschaltung der Einstellung drücken Sie die Taste [⊖ ON/OFF] ⊕.
 - ① CALL OFF : Die eingestellten Kontaktnummern werden im Falle von Fehlfunktionen nicht angezeigt.
 - ② CALL **** * : Die eingestellten Kontaktnummern werden im Falle von Fehlfunktionen angezeigt.
CALL_ : Die Kontaktnummer kann eingegeben werden, wenn das Display so aussieht wie links gezeigt.
- Eingabe der Kontaktnummern
Zur Eingabe der Kontaktnummern gehen Sie wie folgt vor.
Bewegen Sie den blinkenden Cursor auf die eingestellten Nummern. Drücken Sie die Taste [⏪ TEMP. (▽) oder (△)], um den Cursor nach rechts (links) zu bewegen. Drücken Sie die Taste [⊖ CLOCK (▽) oder (△)], um die Nummern einzustellen.

(5) Einstellung des Temperaturoffsets

- Drücken Sie die Taste [⊖ ON/OFF], um folgende Einstellungen umzuschalten.
 - ① ON : Der eingestellte Reduzierungswert wird unter der Anfangseinstellung der Wassertemperatur angezeigt.
 - ② OFF : Der eingestellter Reduzierungswert wird nicht unter der Anfangseinstellung der Wassertemperatur angezeigt.

[4]–4. Einstellung der Anzeige

(1) Temperatureinstellung in °C/°F

- Zur Umschaltung der Einstellung drücken Sie die Taste [⊖ ON/OFF] ⊕.
 - ① °C : Für die Temperatur wird die Einheit Celsius (°C) verwendet.
 - ② °F : Für die Temperatur wird die Einheit Fahrenheit (°F) verwendet.

(2) Einstellung der Anzeige der Wassertemperatur

- Zur Umschaltung der Einstellung drücken Sie die Taste [⊖ ON/OFF] ⊕.
 - ① ON : Die Wassertemperatur wird angezeigt.
 - ② OFF : Die Wassertemperatur wird nicht angezeigt.

7 Anfangseinstellung

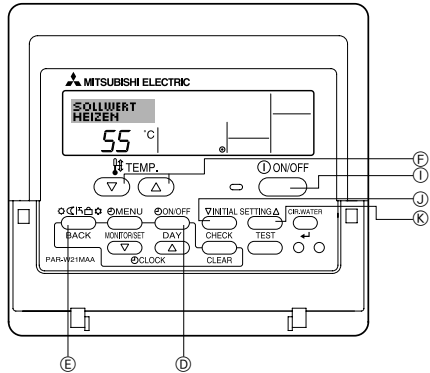

Die ursprünglich eingestellte Betriebsart kann geändert werden. Ändern Sie die Einstellung, falls nötig.

(1) Anfangseinstellung der Wassertemperatur

- ① Schalten Sie die Anlage durch Drücken der Taste [① ON/OFF] ① aus.
- ② Um zu den Anfangseinstellungen für die Wassertemperatur zu gelangen, drücken Sie Taste [INITIAL SETTING (▽)] ② und halten Sie diese mindestens drei Sekunden lang gedrückt. (Es wird eine der Optionen 1. bis 8. angezeigt.)
- * Warten Sie eine Weile, da die Wassersolltemperatur erst ca. 30 Sekunden nach Drücken der Taste [INITIAL SETTING (▽)] ② angezeigt wird.
- * Je nach anzuschließender Anlage ist die Einstellung der Wassersolltemperatur eventuell nicht möglich. In diesem Fall wird das Überschalten vom Bildschirm auf die Anlage nach der Fehleranzeige gestoppt.
- ③ Drücken Sie die Taste [Modus (Zurück)] ③, um eine der Wassertemperatur-Einstellungen von 1. bis 8. auszuwählen.

1. Sollwert der Wassertemperatur
Sollwert Heizen

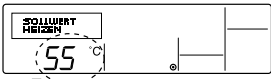

① Anzeige der Wassertemperatur

2. Sollwert der Wassertemperatur
Sollwert Heizen-ECO Nr. 1

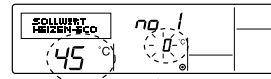

② Anzeige der Wassertemperatur

③ Anzeige der Außenlufttemperatur

Die gewählte Außentemperatur für Heizen-Eco Nr. 2 muss höher sein als der Wert von Heizen-ECO Nr. 1.

3. Sollwert der Wassertemperatur
Sollwert Heizen-ECO Nr. 2

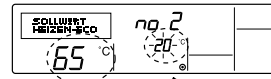

④ Anzeige der Wassertemperatur

⑤ Anzeige der Außenlufttemperatur

Die gewählte Außentemperatur für Heizen-Eco Nr. 2 muss höher sein als der Wert von Heizen-ECO Nr. 1.

4. Sollwert der Wassertemperatur
Sollwert Brauch-H2O

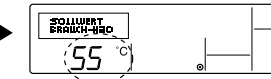

⑥ Anzeige der Wassertemperatur

8. Sollwert der Wassertemperatur
Set ΔT Kühlen

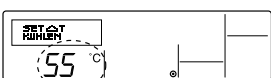

⑩ Anzeige des Reduzierungswerts

7. Sollwert der Wassertemperatur
Set ΔT Heizen

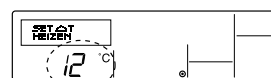

⑨ Anzeige des Reduzierungswerts

6. Sollwert der Wassertemperatur
Sollwert Kalt-H2O

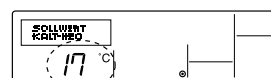

⑧ Anzeige der Wassertemperatur

5. Sollwert der Wassertemperatur
Sollwert Frostschutz

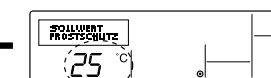

⑦ Anzeige der Wassertemperatur

* Die verfügbaren Einstellungen variieren je nach anzuschließender Anlage.

1. Sollwert Heizen	: Setzt die Wassertemperatur auf [1] °C bei Beginn der Betriebsart Heizen.
2. Sollwert Heizen-ECO Nr. 1	: Setzt die Wassertemperatur auf [2] °C für eine Außenlufttemperatur von [3] °C in der Betriebsart Heizen-ECO.
3. Sollwert Heizen-ECO Nr. 2	: Setzt die Wassertemperatur auf [4] °C für eine Außenlufttemperatur von [5] °C in der Betriebsart Heizen-ECO.
4. Sollwert Brauch-H2O	: Setzt die Wassertemperatur auf [6] °C bei Beginn der Betriebsart Brauch-H2O.
5. Sollwert Frostschutz	: Setzt die Wassertemperatur auf [7] °C bei Beginn der Betriebsart Frostschutz.
6. Sollwert Kalt-H2O	: Setzt die Wassertemperatur auf [8] °C bei Beginn der Betriebsart Kalt-H2O.
7. Set ΔT Heizen	: Stellt den Offsetwert des Heizsystems auf [9] °C.
8. Set Δ Kühlen	: Stellt den Offsetwert des Kühlsystems auf [10] °C.

- ④ Drücken Sie die Taste [⊖ ON/OFF] ⊕, um die Außenluft- oder Wassertemperatur zu ändern.
- ⑤ Drücken Sie die Taste [⬆ TEMP. (▽) oder (△)] ⊕ (Temperatureinstellung), um die Wasser-, Außenlufttemperatur oder den Offsetwert einzustellen. Der Einstellbereich ist wie folgt:

Sollwert Brauch-H2O (Heizen, Heizen-ECO)	: 20 °C – 90 °C (68 °F – 194 °F)	*1
Sollwert Frostschutz	: 5 °C – 45 °C (41 °F – 113 °F)	*1
Sollwert Kalt-H2O	: 5 °C – 30 °C (41 °F – 87 °F)	*1
Außenlufttemperatur	: -20 °C – 40 °C (-4 °F – 104 °F)	
Set ΔT Heizen (Kühlen)	: -15 °C – 15 °C (5 °F – 59 °F)	

*1 Der Einstellbereich ändert sich je nach anzuschließendem Modell.

- ⑥ Um die Anfangseinstellungen für die Wassertemperatur zu annullieren, drücken Sie Taste [INITIAL SETTING (▽)] ⊕ und halten Sie diese mindestens drei Sekunden lang gedrückt.
Als Alternative können Sie auch die Taste [⓪ ON/OFF] ⊕ drücken.

(2) Einstellung der Optionen der Schnittstelle (I/F)

Einstellung der oberen und unteren Grenzwerte für die "Wassertemperaturumschaltung durch einen analogen Eingang (4-20 mA/0-10 V)" der Schnittstelle (I/F). Ändern Sie die Einstellung, falls nötig.

- ① Schalten Sie die Luft-Wasser-Wärmepumpe durch Drücken der Taste [⏻ ON/OFF] ① aus.
- ② Um zu den Einstellungen der Schnittstelle (I/F) zu gelangen, drücken Sie Taste [INITIAL SETTING (Δ)] ② und halten Sie diese mindestens drei Sekunden lang gedrückt. (Es wird 1. oder 2. angezeigt.)
- * Abhängig von der anzuschließenden Anlage, sind die Einstellungen für die Schnittstelle (I/F) eventuell nicht verfügbar. In diesem Fall wird das Überschalten vom Bildschirm auf die Luft-Wasser-Wärmepumpe nach der Fehleranzeige gestoppt.
- ③ Drücken Sie die Taste [Modus (Zurück)] ③, um die Option 1. oder 2. der Schnittstelle (I/F) auszuwählen.

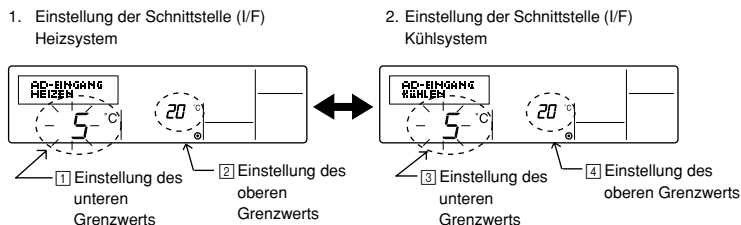

* Die verfügbaren Einstellungen variieren je nach anzuschließender Anlage.

Ⓐ Heizsystem	Anzeige des unteren Grenzwerts : Legt den Eingang "4 mA/0 V" als die "Wassertemperatur ①°C" für die Betriebsarten Heizen, Brauch-H2O und Frostschutz fest.
	Anzeige des oberen Grenzwerts : Legt den Eingang "20 mA/10 V" als die "Wassertemperatur ②°C" für die Betriebsarten Heizen, Brauch-H2O und Frostschutz fest.
Ⓑ Kühltssystem	Anzeige des unteren Grenzwerts : Legt den Eingang "4 mA/0 V" als die "Wassertemperatur ③°C" für die Betriebsart Kalt-H2O fest.
	Anzeige des oberen Grenzwerts : Legt den Eingang "20 mA/10 V" als die "Wassertemperatur ④°C" für die Betriebsart Kalt-H2O fest.

- ④ Drücken Sie die Taste [⏻ ON/OFF] ①, um zwischen der Anzeige des oberen/unteren Grenzwerts umzuschalten.
- ⑤ Drücken Sie die Taste [TEMP. (∇) oder (Δ)] ⑤ (Temperatureinstellung), um den oberen/unteren Grenzwert einzustellen.
- Der Einstellbereich für den oberen und unteren Grenzwert beträgt -20 °C (-4 °F) bis 90 °C (194 °F).
- ⑥ Um die Einstellungen der Schnittstelle (I/F) zu annullieren, drücken Sie Taste [INITIAL SETTING (Δ)] ② und halten Sie diese mindestens drei Sekunden lang gedrückt. Als Alternative können Sie auch die Taste [⏻ ON/OFF] ① drücken.

8 Technische Daten

Eintrag	Angaben
Abmessungen (H x W x D)	120 x 130 x 19 (mm) / 4- ³ / ₄ x 5- ¹ / ₈ x ³ / ₄ (in)
Gewicht	0,2 kg (⁷ / ₁₆ lb)
Stromquelle	10 bis 13 V DC (vom gerät geliefert)
Stromverbrauch	0,3 W
Betriebsumgebung	0 bis 40°C [32 bis 104°F], 30% bis 90% relative Feuchtigkeit
Zusammensetzung	PS

MITSUBISHI ELECTRIC



Commande à distance CITY MULTI R410A SERIES HOT WATER SUPPLY, AIR TO WATER et FLOW TEMP.

CONTROLLER PAR-W21MAA

Livret d'instructions

Français

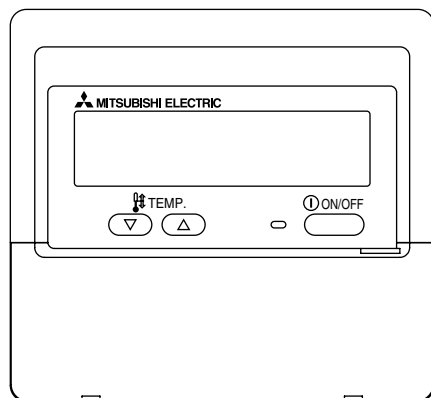



Veillez lire attentivement ces instructions et veiller à utiliser correctement cet équipement. Conservez ces instructions afin de pouvoir vous y rapporter le cas échéant. Veillez à transmettre ces instructions ainsi que les instructions de d'installation correspondantes à toute personne qui serait chargée de l'entretien de cet équipement par la suite. L'installation et le déplacement de cet équipement ne doit être effectué que par un personnel qualifié. Toute tentative par un utilisateur final pour installer ou déplacer cet équipement peut être source de conditions dangereuses ou de dysfonctionnement.

TABLE DES MATIERES

1. Précautions d'usage	54
2. Nomenclature	56
3. Configuration d'écran	58
4. Régler le jour de la semaine et l'heure	58
5. Utiliser la télécommande	59
(1) Comment démarrer, arrêter, changer de mode et ajuster la température	59
(2) Utiliser le programmeur	61
① Utiliser le programmeur hebdomadaire	61
② Utiliser le programmeur simple	63
③ Utiliser le programmeur Arrêt Auto	65
(3) Verrouiller les boutons de la télécommande (limite de fonctionnement d'opération)	67
(4) Autres indications	68
6. Sélection des fonctions	70
7. Réglage initial	74
8. Spécifications	77

1 Précautions d'usage

- Les précautions sont classées comme suit, selon le danger potentiel.

 AVERTISSEMENT	Indique une condition ou une opération qui, si elle est mal gérée, peut provoquer des blessures graves ou la mort.
 PRECAUTION	Indique une condition ou une opération qui, si elle est mal gérée, peut provoquer des blessures corporels ou des dégâts matériels.

AVERTISSEMENT

N'essayez pas d'installer cet équipement vous-même.

Veillez demander à votre revendeur ou à un ingénieur qualifié d'effectuer cette opération. Une mauvaise installation peut déclencher un feu, des chocs électriques ou des accidents graves.

Veillez à ce que cet équipement ait été convenablement accroché.

Veillez à ce que cet équipement ait été convenablement accroché à un support solide, afin qu'il ne risque pas de tomber.

Veillez à ce qu'il dispose de l'alimentation indiquée.

Ne pas respecter la tension indiquée peut être cause d'incendie ou de défaillance de l'équipement.

Éteignez cet équipement immédiatement s'il fonctionne de manière anormale.

Continuer à l'utiliser peut entraîner une défaillance, des chocs électriques, ou un incendie.
Si vous constatez une odeur de brûlé ou tout autre dysfonctionnement, coupez l'alimentation immédiatement et consultez votre revendeur.

N'essayez pas de réinstaller cet équipement vous-même ailleurs.

Une mauvaise réinstallation peut déclencher un feu, des chocs électriques ou des accidents graves.
Veillez demander à votre revendeur ou à un ingénieur qualifié d'effectuer cette réinstallation.

Ne jetez pas vous-même cet équipement.

Veillez consulter votre revendeur, quand il sera temps de vous débarrasser de cet équipement.

N'essayez pas de modifier ou de réparer cet équipement vous-même

Une tentative de modification ou de réparation peut déclencher un feu, des chocs électriques ou des accidents graves. Veuillez consulter votre revendeur en cas de réparations nécessaires.

Cessez d'utiliser cet équipement s'il ne fonctionne pas correctement (messages d'erreur récurrents et l'unité ne fonctionne pas comme vous vous y attendiez).

Continuer à l'utiliser, ou tenter de l'utiliser dans un tel cas peut être cause d'incendie ou de défaillance de l'équipement. Demandez son avis à votre revendeur.

PRECAUTION

Éloignez toute matière dangereuse de cet équipement.

N'installez pas cet équipement dans un lieu où il y a un risque de fuite de gaz combustible. La présence de gaz combustible peut provoquer une explosion ou un feu.

Ne lavez pas cet équipement à l'eau.

Un lavage à l'eau peut être cause de choc électrique ou de défaillance de l'équipement.

Ne touchez pas les boutons avec les mains mouillées.

Cela pourrait vous causer un choc électrique ou une défaillance de l'équipement.

N'utilisez pas cet équipement à quelque chose pour lequel il n'a pas été conçu.

Cet équipement doit être utilisé avec la commande à distance CITY MULTI R410A SERIES HOT WATER SUPPLY, AIR TO WATER et FLOW TEMP. CONTROLLER. Veuillez ne l'utiliser avec aucun autre système, à aucun autre usage, cela pourrait provoquer des dysfonctionnements.

Ne vaporisez pas d'insecticide ou de substance combustible sur cet équipement.

Conservez vos vaporisateurs et substances combustibles loin de cet équipement, et ne dirigez jamais le jet d'un vaporisateur directement sur cet équipement. Le contact ou la proximité de telles substances représente un risque d'explosion ou d'incendie.

N'utilisez pas cet équipement dans un environnement inadapté.

Ne l'utilisez pas dans des zones où se trouvent de grandes quantités d'huile (de machine, etc.), de gaz d'échappement ou de sulfure. De tels environnements peuvent altérer les performances ou être cause de défaillances de l'équipement.

N'utilisez pas d'objets pointus pour appuyer sur les boutons.

L'usage d'objets pointus peut entraîner des chocs électriques ou une défaillance de l'équipement.

Ne pas utiliser en cas de températures extrêmes.

N'utiliser que quand la température ambiante est dans les limites indiquées sur les instructions. (Si les instructions n'indiquent aucune limite, n'utiliser que lors de températures comprises entre 0 °C [32 °F] et 40 °C [104 °F].) Utiliser cet équipement à des températures différentes peut causer des dysfonctionnements majeurs.

Ne pas tirer ou tordre les câbles de communication.

Tirer ou tordre un câble peut provoquer un incendie ou une défaillance de l'équipement.

Ne pas démonter.

Toute tentatives de démontage pourrait entraîner un contact avec des éléments internes et les endommager, causer un incendie ou une défaillance de l'équipement.

N'essayez pas cet équipement avec du benzène, du diluant ou des tissus nettoyants chimiques.

Ces substances peuvent être cause de décoloration ou de défaillance. Si l'équipement devient particulièrement sale, nettoyez-le avec un chiffon soigneusement essoré, humidifié d'un solvant neutre dilué dans de l'eau, puis essuyez avec un chiffon sec.

2 Nomenclature

Section de l'affichage

Pour cette explication, toutes les parties de l'affichage sont montrées allumées. Lors du fonctionnement réel, seuls les éléments correspondants seront allumés.

Indique l'opération en cours

Montre le mode de fonctionnement, etc.

* les affichages peuvent être en plusieurs langues.

Témoin "Commande centrale"

Indique que le fonctionnement de la commande à distance a été désactivé par une commande principale.

Témoin "Programmateur éteint"

Indique que le programmeur est éteint.

Réglage de température

Indique la température souhaitée.

Jour de la semaine

Indique le jour de la semaine.

Affichage heure/programmeur

Affiche l'heure, à moins que le programmeur simple ou arrêt auto soit activé.

Si le programmeur simple ou arrêt auto est en activé, l'affichage indique le temps restant.

Indicateur "Verrouillé"

Indique que les boutons de la commande à distance ont été bloqués.

Témoins du programmeur

Ce témoin s'allume quand le programmeur correspondant est en fonction.

Indicateur d'erreur

S'allume lorsqu'une erreur se produit.

● (Témoin de marche)

Indique que l'appareil est en marche.

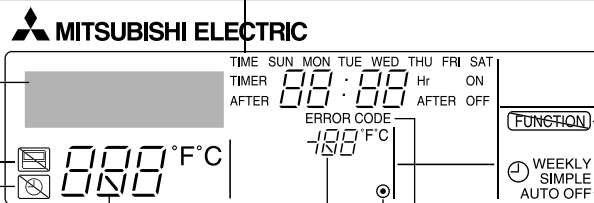

Affichage de la température de l'eau

Indique la température de l'eau pendant l'opération d'affichage de la température de l'eau.

Remarque:

● Message "PLEASE WAIT"

Ce message s'affiche pendant environ 3 minutes à la mise sous tension de cet équipement ou à la reprise de cet équipement après une panne de courant.

● Message "NON DISPONIBLE"

Ce message s'affiche si vous appuyez sur un bouton pour activer une fonction non disponible sur cet équipement ou non disponible du fait du réglage actuel de l'équipement.

Section de commandes

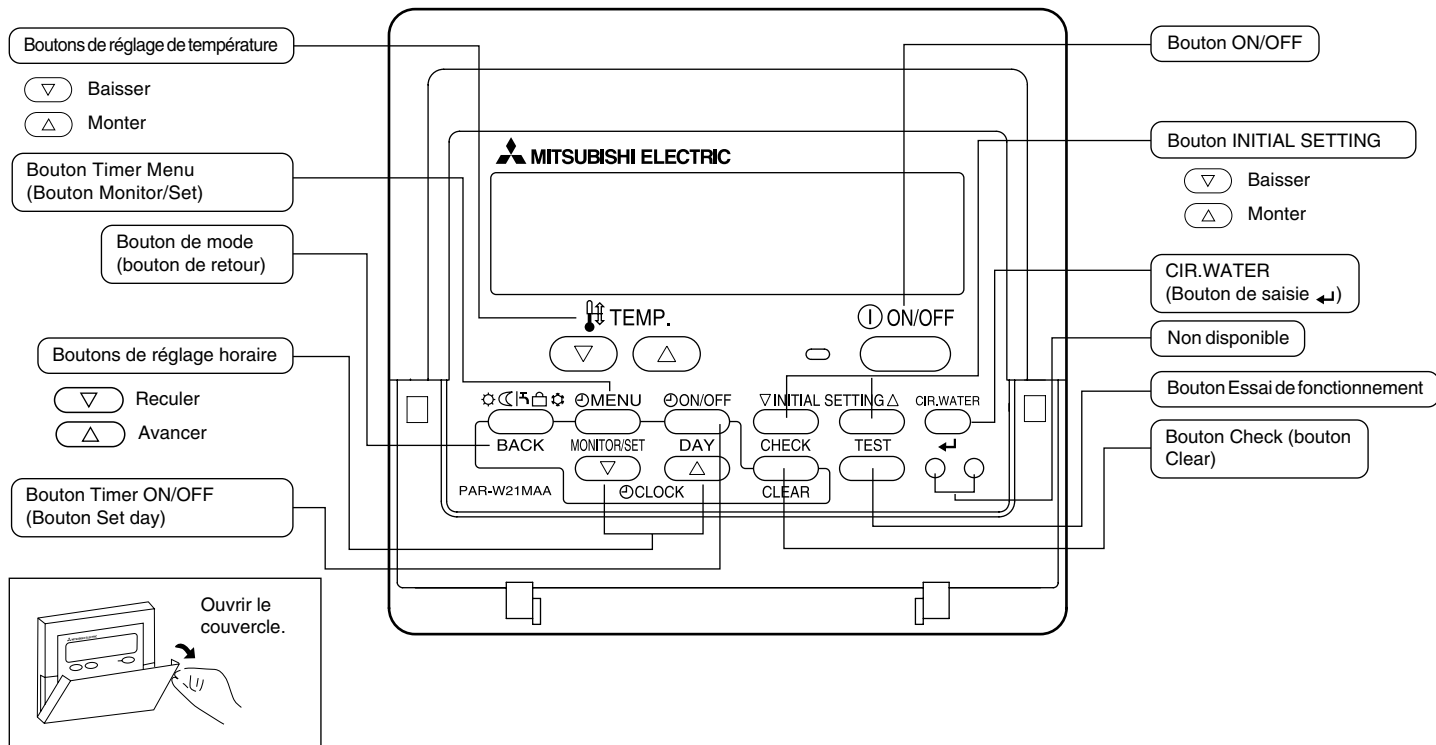

3 Configuration d'écran

<Types d'écrans>

- Sélection des fonctions de la commande à distance : Règle les fonctions et les plages disponibles pour la télécommande (fonctions du programmeur, restrictions de fonctionnement, etc.)
- Régler date / heure : Règle le jour de la semaine et l'heure.
- Écrans de contrôle standards : Affiche et règle l'état de fonctionnement de l'équipement.
- Moniteur du programmeur : Affiche le programmeur en place (hebdomadaire, simple ou arrêt automatique)
- Configuration du programmeur : Règle le fonctionnement des programmeurs (hebdomadaire, simple ou arrêt automatique)

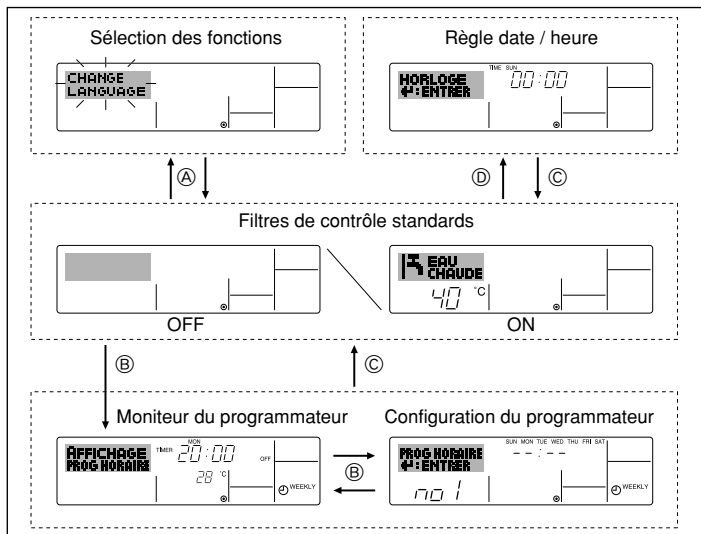

<Comment changer d'écran>

Pour aller à (A) : Appuyer sur les boutons mode (Retour) et Timer ON/OFF durant 2 secondes.

Pour aller à (B) : Appuyez sur le bouton Timer Menu.

Pour aller à (C) : Appuyez sur le bouton mode (Retour).

Pour aller à (D) : Appuyez sur l'un ou l'autre des boutons de réglage horaire (▽ ou △).

4 Régler le jour de la semaine et l'heure

- Utilisez cet écran pour changer le jour de la semaine et l'heure.

Remarque :

Le jour et l'heure n'apparaîtront pas si l'horloge a été déconnectée dans la sélection des fonctions.

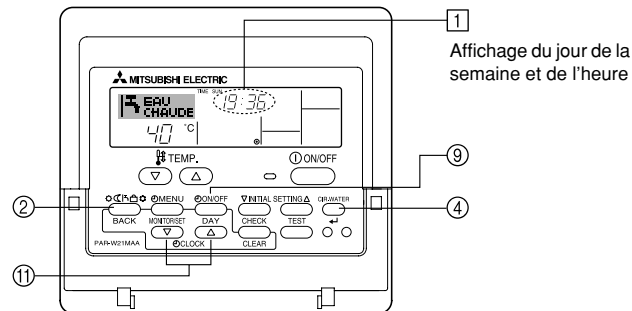

<Comment régler le jour de la semaine et l'heure...>

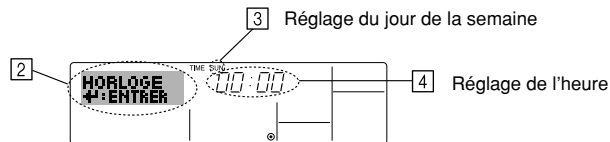

- Appuyez sur le bouton de réglage horaire (11) ▽ ou △ pour appeler l'affichage (2).
- Appuyez sur le bouton (9) Timer ON/OFF (Set day) pour régler le jour.
 - * À chaque fois que vous appuyez, vous avancez le jour affiché en (3) : Dim → Lun → ... → Ven → Sam.
- Appuyez sur le bouton de réglage correspondant (11) afin de régler l'heure.
 - * À chaque fois que vous maintenez le bouton appuyé, l'heure (en (4)) augmentera d'abord toutes les minutes, puis toutes les 10 minutes, puis toutes les heures.
- Après avoir effectué les réglages nécessaires des étapes 2 et 3, appuyez sur le bouton (4) CIR.WATER ← pour valider ces informations.

Remarque :

Vos nouvelles informations des étapes 2 et 3 seront effacées si vous tapez le bouton ② mode (Retour) avant d'appuyer sur le bouton ④ CIR.WATER ←.

5. Appuyez sur le bouton ② mode (Retour) pour terminer la procédure de réglage. Cela ramènera l'affichage sur l'écran de contrôle standard, où ① vous indiquera le nouveau jour et la nouvelle heure.

5 Utiliser la télécommande

(1) Comment démarrer, arrêter, changer de mode et ajuster la température

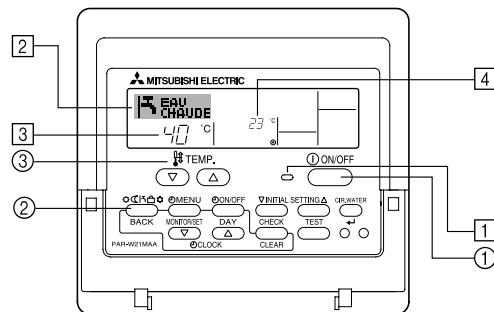

<Pour commencer l'opération>

- Appuyez sur le bouton ON/OFF ①.
 - Le témoin de marche ① et la zone d'affichage s'allument.

Remarque :

- Quand l'unité est relancée, les réglages de base sont les suivants.

	Réglages de télécommande
Mode	Dernier mode de fonctionnement
Réglage de température	Dernière température réglée

<Pour arrêter le fonctionnement>

- Appuyez de nouveau sur le bouton ON/OFF ①.
 - Le témoin de marche ① et la zone d'affichage s'éteignent.

<Sélectionner le mode>

- Quand l'unité est en fonction, appuyez sur le bouton ② autant de fois que nécessaire.
 - À chaque fois que vous appuyez, vous passez au mode de fonctionnement suivant, selon la séquence indiquée ci-dessous :
Le mode actuel est indiqué en [2].

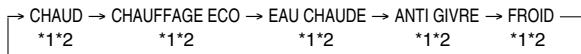

Remarque :

- *1 Ce mode n'est disponible que sur certaines unités connectées.
- *2 N'apparaît pas si le mode a été désactivé au niveau de la sélection des fonctions.
Pour de plus amples informations sur comment régler cette fonction, voyez la section 6, paragraphe [4]-2 (2).

<Pour changer le réglage de température...>

- Pour baisser la température : Appuyez sur le bouton ③ de réglage de température (▽).
- Pour augmenter la température : Appuyez sur le bouton ③ de réglage de température (△).
 - À chaque fois que vous appuyez sur le bouton, vous changez le réglage de 1 °C (1 °F). Le réglage actuel est affiché en [3].
 - Les plages disponibles sont les suivantes : *1,*2

CHAUD mode	EAU CHAUDE mode	ANTI GIVRE mode	FROID mode	CHAUFFAGE ECO
20 - 90 °C (68 - 194 °F) *3	20 - 90 °C (68 - 194 °F) *3	5 - 45 °C (41 - 113 °F) *3	5 - 30 °C (41 - 87 °F) *3	Ne peut être réglé.

Remarque :

- *1 Les portées possibles varient en fonction du type d'unité connecté.
- *2 Si les limites de la plage de température ont été réglées à partir de la sélection des fonctions, les plages disponibles seront plus faibles que celles indiquées ci-dessus.
Si vous tentez de régler une valeur hors de la plage restreinte, l'affichage indiquera un message expliquant que la portée est actuellement limitée.
Pour de plus amples informations sur comment régler et réinitialiser cette fonction, voyez la section 6, paragraphe [4]-2 (3).
- *3 Si la sélection de fonctions est réglée sur l'affichage de la température en Fahrenheit. Pour de plus amples informations sur comment sélectionner °C ou °F, voyez la section 6, paragraphe [4]-4 (1).

<Affichage de la température de l'eau>

Lors du fonctionnement, la température de l'eau est indiquée en [4].

Remarque :

- La portée affichée va de 10 °C à 90 °C (50 °F to 194 °F).
- Si vous utilisez la télécommande pour contrôler plusieurs unités, l'affichage ne montrera que la température au niveau de l'unité principale.
- Si l'affichage de la température de l'eau est désactivé dans la sélection des fonctions, la température de l'eau n'apparaîtra pas. Pour de plus amples informations sur comment activer ou désactiver cette fonction, voyez la section 6, paragraphe [4]-4 (2).
- Si c'est l'affichage en Fahrenheit qui est sélectionné pour la sélection des fonctions, l'affichage indiquera le symbole °F. Pour de plus amples informations sur comment sélectionner °C ou °F, voyez la section 6, paragraphe [4]-4 (1).

(2) Utiliser le programmeur

Cette section explique comment régler et utiliser le minuteur. Vous pouvez utiliser la sélection des fonctions pour sélectionner le type de programmeur, entre les trois disponibles.

① Hebdomadaire, ② Simple, ou ③ Arrêt auto.

Pour de plus amples informations sur comment régler la sélection des fonctions, voyez la section 6, paragraphe [4]-3 (3).

① Utiliser le programmeur hebdomadaire

■ Le programmeur hebdomadaire peut servir à régler les six opérations pour chaque jour de la semaine.

- Chaque opération permet l'une ou l'autre des fonctions suivantes : Programmeur ON/OFF un réglage de température ou programmeur ON/OFF seulement, ou réglage de température seulement.
- À l'heure dite, le l'unité d'air effectue l'action programmée.

■ La précision horaire de ce programmeur est de 1 minute.

Remarque :

*1. Les programmeurs hebdomadaire / simple / Arrêt auto ne peuvent être utilisés en même temps.

*2. Le programmeur hebdomadaire ne fonctionne pas dans les conditions suivantes.

La fonction de temporisateur est désactivée ; le système est dans un état anormal ; une exécution de test est en cours ; la télécommande est soumise à un auto-diagnostic ou à un diagnostic externe ; l'utilisateur est en train de définir une fonction ; l'utilisateur est en train de régler le temporisateur ; l'utilisateur est en train de régler l'heure ou le jour de la semaine ; le système est sous commande centralisée. (Précisément, le système n'exécute pas les opérations (allumage, extinction ou réglage de la température) désactivées dans ces situations.)

N° de fonctionnement

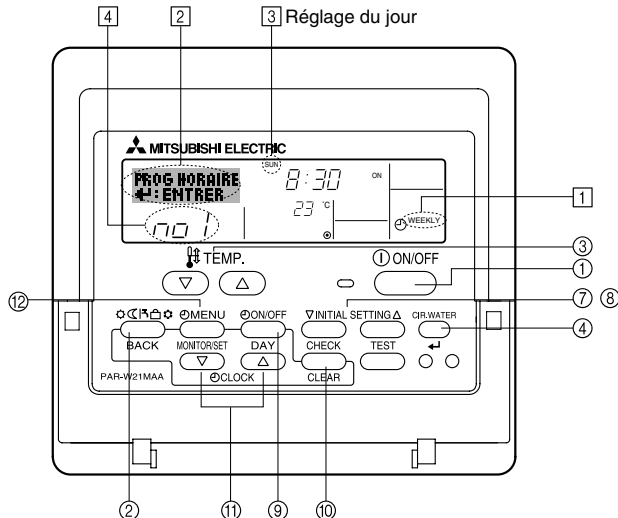

<Comment régler le programmeur hebdomadaire>

1. Assurez-vous que vous êtes sur l'écran de contrôle standard, et que le témoin du programmeur hebdomadaire [1] s'affiche.
2. Appuyez sur le bouton Timer Menu [2], de manière à ce que le "Réglage" apparaisse à l'écran (en [2]). (Notez qu'à chaque fois que vous appuyez sur le bouton, vous passez de "Réglage" à "Moniteur" (moniteur.)
3. Appuyez sur le bouton Timer ON/OFF (Set day) [3] pour régler le jour. À chaque fois que vous appuyez, vous changez le réglage en [3], selon la séquence suivante : "Dim Lun Mar Mer Jeu Ven Sam" → "Dim" → ... → "Ven" → "Sam" → "Dim Lun Mar Mer Jeu Ven Sam"...
4. Appuyez sur le bouton [7] ou [8] d'opération ∇ ou △ INITIAL SETTING autant de fois que nécessaire pour sélectionner le numéro d'opération approprié (1 à 6) [4].

* Vos choix aux étapes 3 et 4 sélectionneront l'une des cellules de la matrice affichée ci-dessous (l'affichage de la commande à distance à gauche montre comment l'affichage devrait apparaître lors du réglage de l'opération 1 pour dimanche aux valeurs indiquées ci-dessous).

Matrice de réglage

N ° d'op.	Sunday	Monday	...	Saturday	
No. 1	• 8:30 • ON • 23°C (73°F)				-> <Réglage de l'opération 1 pour dimanche> Démarrer l'unité à 8:30, avec la température à 23°C (73°F).
No. 2	• 10:00 • OFF	• 10:00 • OFF	• 10:00 • OFF	• 10:00 • OFF	
...					
No. 6					-> <Réglage de l'opération 2 pour tous les jours> Éteindre l'unité à 10:00.

Remarque :

En réglant le jour sur "Dim Lun Mar Mer Jeu Ven Sam", vous pouvez régler la même opération à effectuer au même moment tous les jours.

(Exemple : L'opération 2 ci-dessus, qui est la même pour tous les jours de la semaine.)

<Régler le programmeur hebdomadaire>

Affiche le réglage de l'heure [5] [6] Affiche l'opération choisie (Marche ou Arrêt)
* N'apparaît pas si l'opération n'est pas réglée.

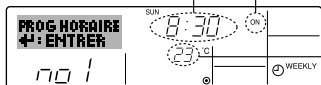

[7] Affiche le réglage de la température
* N'apparaît pas si la température n'est pas réglée.

- Appuyez sur le bouton de réglage de l'heure [11] approprié autant de fois que nécessaire pour régler l'heure choisie (en [5]).
* Quand vous maintenez le bouton appuyé, l'heure augmentera d'abord toutes les minutes, puis toutes les 10 minutes, puis toutes les heures.
- Appuyez sur le bouton ON/OFF [1] pour sélectionner l'opération choisie (ON ou OFF : marche ou arrêt), en [6].
* À chaque fois que vous appuyez vous passez au réglage suivant, selon la séquence suivante : aucun affichage (pas de réglage) → "ON" → "OFF"
- Appuyez sur le bouton de réglage de température [3] approprié pour régler la température choisie (en [7]).
* À chaque fois que vous appuyez vous changez le réglage, selon la séquence suivante : aucun affichage (pas de réglage) ⇔ 5 (41) ⇔ 6 (43) ⇔ ... ⇔ 89 (192) ⇔ 90 (194) ⇔ pas d'affichage.
(Plage disponible : La plage disponible pour ce réglage va de 5 °C (41 °F) till 90 °C (194 °F). La plage réelle au-delà de laquelle la température peut être contrôlée, toutefois, peut changer en fonction du type d'unité connectée.)
- Pour effacer les valeurs actuelles de l'opération choisie, appuyez et relâchez rapidement le bouton [10] Check (Clear) une fois.
* Le réglage du temps affiché devient "—:—", et les réglages de température et ON/OFF s'éteignent tous.
(Pour effacer tous les réglages du programmeur hebdomadaire d'un coup, appuyez sur le bouton [10] Check (Clear) pendant 2 secondes ou plus. L'affichage commencera à clignoter, ce qui indiquera que tous les réglages ont été effacés.)
- Après avoir effectué les réglages nécessaires des étapes 5, 6 et 7, appuyez sur le bouton [4] CIR.WATER ↵ pour valider ces informations.

Remarque :

Vos nouvelles informations seront effacées si vous tapez le bouton [2] mode (Retour) avant d'appuyer sur le bouton [4] CIR.WATER ↵.

Si vous avez réglé deux opérations différentes ou plus pour le même temps exactement, seule l'opération ayant le n° le plus élevé sera effectuée.

- Répétez les étapes 3 à 8 autant de fois que nécessaire pour remplir les cellules disponibles que vous souhaitez.
- Appuyez sur le bouton [2] mode (Retour) pour revenir à l'écran de contrôle standard et terminer la procédure de réglage.
- Pour activer le programmeur, appuyez sur le bouton Timer ON/OFF (programmeur Marche/arrêt) [9], de manière à ce que l'indication "Timer Off" (arrêt programmeur) disparaisse de l'écran. **Veillez à ce que l'indication "Timer Off" ne s'affiche plus.**
* Si le programmeur n'est pas réglé, l'indication "arrêt programmeur" clignote à l'écran.

<Comment visualiser les réglages du programmeur hebdomadaire>

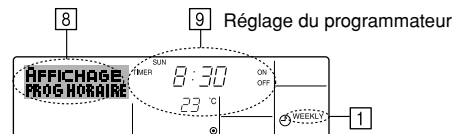

- Assurez-vous que l'indication du programmeur hebdomadaire apparaisse à l'écran (en [1]).
- Appuyez sur le bouton Timer Menu [12], de manière à ce que l'écran affiche "Moniteur" (en [8]).
- Appuyez sur le bouton Timer ON/OFF (Set Day) [9] tant qu'il faut pour choisir le jour.
- Appuyez sur le bouton [7] ou [8] d'opération ∇ ou △ INITIAL SETTING autant que nécessaire pour changer l'opération du programmeur à l'affichage (en [9]).
* À chaque fois que vous appuyez, vous passez à l'opération du programmeur suivante, dans l'ordre du réglage horaire.
- Pour fermer le moniteur et retourner à l'écran de contrôle standard, appuyez sur le bouton mode (Retour) [2].

<Pour éteindre le programmeur hebdomadaire>

Appuyez sur le bouton Timer ON/OFF [9], de manière à ce que l'indication "arrêt programmeur" apparaisse en [10].

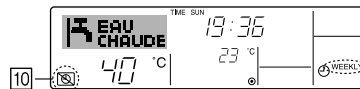

<Pour allumer le programmeur hebdomadaire>

Appuyez sur le bouton Timer ON/OFF [9], de manière à ce que l'indication "arrêt programmeur" s'éteigne en [10].

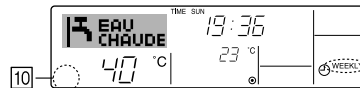

② Utiliser le programmeur simple

■ Vous pouvez régler le programmeur simple de trois manières possible.

- Heure de démarrage uniquement : L'unité démarre quand le temps indiqué s'est écoulé.
- Heure d'arrêt uniquement : L'unité s'arrête quand le temps indiqué s'est écoulé.
- Horaires de marche & d'arrêt : L'unité démarre et s'arrête quand les temps indiqués se sont écoulés.

■ Le programmeur simple (démarrage et arrêt) peut être régler une fois seulement sur une période de 72 heures. Le réglage se fait heure par heure.

Remarque :

- *1. Les programmeurs hebdomadaire / simple / Arrêt auto ne peuvent être utilisés en même temps.
- *2. Le programmeur simple n'opérera pas dans les cas suivants.
La fonction programmeur est éteinte ; anomalie du système ; un test est en cours ; la commande à distance effectuée un auto-test ou un diagnostic ; l'utilisateur est en train de sélectionner une fonction ; l'utilisateur est en train de régler le programmeur ; le système est sous contrôle central. (Dans ces conditions, l'opération ON/OFF est désactivée.)

<Comment régler le programmeur simple>

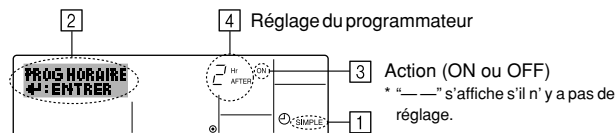

1. Assurez-vous que vous êtes sur un écran de contrôle standard, et que le témoin du programmeur simple s'affiche (en [1]).
Lorsque qu'une fonction autre que le temporisateur simple est affichée, réglez la télécommande sur SIMPLE TIMER en utilisant le paramètre de fonction temporisateur de la sélection des fonctions (voir 6.[4]-3) (3).
2. Appuyez sur le bouton Timer Menu [2], de manière à ce que le "Réglage" apparaisse à l'écran (en [2]). (Notez qu'à chaque fois que vous appuyez sur le bouton, vous passez de "Réglage" à "Moniteur".)
3. Appuyez sur le bouton ON/OFF [1] pour afficher le réglage du programmeur simple (Marche ou Arrêt : marche ou arrêt). Appuyez une fois sur le bouton pour afficher le temps restant sur Marche, et une fois encore pour afficher le temps restant sur Arrêt (l'indication ON/OFF apparaît en [4]):
 - Programmeur "ON" : L'unité démarre quand le nombre d'heures indiqué s'est écoulé.
 - Programmeur "OFF" : L'unité s'arrête quand le nombre d'heures indiqué s'est écoulé.
4. Avec l'indication "ON" ou "OFF" en [3]: Appuyez sur le bouton de réglage d'heure [1] approprié autant de fois que nécessaire pour régler l'heure sur ON (si "ON" s'affiche) ou sur OFF (si "OFF" s'affiche en [4]).
 - Plage disponible : 1 à 72 heures
5. Pour régler à la fois pour ON et pour OFF, répéter les étapes 3 et 4.
* Notez que les temps pour ON et OFF ne peuvent avoir la même valeur.
6. Pour effacer le réglage ON ou OFF actuel : Afficher le réglage ON ou OFF (voir étape 3) puis appuyez sur le bouton Check (Clear) [10] de manière à ce que le réglage passe à "-" en [4]. (Si vous souhaitez utiliser un réglage ON ou OFF uniquement, assurez-vous que le réglage dont vous ne voulez pas est bien sur "-").
7. Après avoir effectué les étapes 3 à 6, appuyez sur le bouton [4] CIR.WATER pour valider ces informations.

Remarque :

Vos nouvelles informations seront effacées si vous tapez le bouton [2] mode (Retour) avant d'appuyer sur le bouton [4] CIR.WATER.

8. Appuyez sur le bouton [2] mode (Retour) pour retourner à l'écran de contrôle standard.
9. Appuyez sur le bouton Timer ON/OFF [9] pour lancer le compte à rebours. Pendant que le programme s'exécute, l'affichage indique l'état du programmeur. **Veillez à ce que la valeur du programmeur soit visible et convenable.**

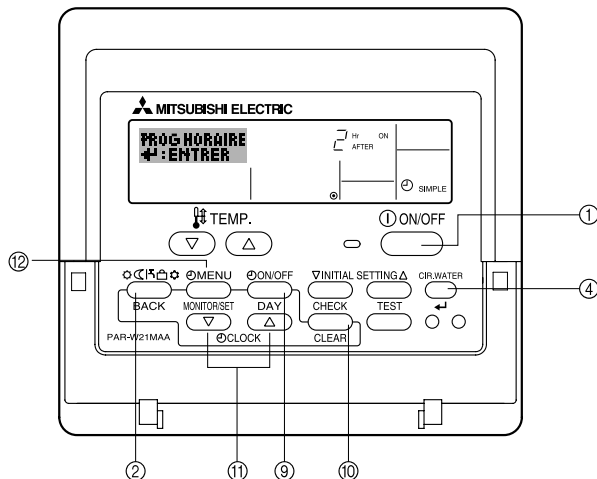

<Afficher les réglages actuels du programmeur simple>

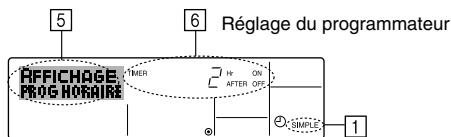

1. Assurez-vous que l'indication du programmeur simple apparaisse à l'écran (sur [1]).
2. Appuyez sur le bouton Timer Menu [2], de manière à ce que le "Moniteur" apparaisse à l'écran (en [5]).
 - Si le programmeur simple ON ou OFF est en fonction, son état actuel apparaîtra en [6].
 - Si les valeurs ON et OFF ont été réglées toutes les deux, les deux valeurs apparaîtront alternativement.
3. Appuyez sur le bouton [2] mode (Retour) pour fermer le moniteur et retourner à l'écran de contrôle standard.

<Pour éteindre le programmeur simple...>

Appuyez sur le bouton Timer ON/OFF [9], de manière à ce que le réglage du programmeur n'apparaisse plus à l'écran (en [7]).

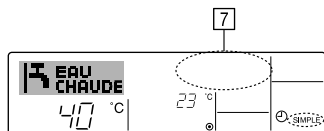

<Pour lancer le programmeur simple...>

Appuyez sur le bouton Timer ON/OFF [9], de manière à ce que le réglage du programmeur apparaisse en [7].

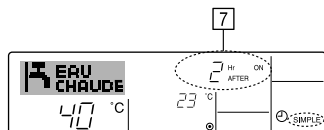

Exemples

Si les horaires de marche et d'arrêt ont été réglés pour le programmeur simple, l'opération et l'affichage sont comme indiqués comme ci-dessous.

Exemple 1 :

Démarrer le programmeur, avec l'heure de démarrage avant l'heure d'arrêt

Réglage ON : 3 heures

Réglage OFF : 7 heures



Au démarrage du programmeur

Affiche le réglage de démarrage du programmeur (les heures restant avant le démarrage).

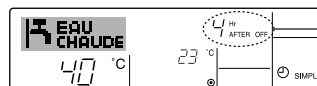

3 heures après le démarrage du programmeur

L'affichage change pour montrer le réglage d'arrêt du programmeur (les heures restant avant l'arrêt). L'affichage indique l'horaire de la manière suivante : ARRÊT (7 heures) – MARCHÉ (3 heures) = 4 heures.



7 heures après le démarrage du programmeur

L'unité s'éteint et restera éteinte jusqu'à ce que quelqu'un la rallume.

Exemple 2 :

Démarrer le programmeur, avec l'heure d'arrêt avant l'heure de démarrage

Réglage Marche : 5 heures

Réglage Arrêt : 2 heures



Au démarrage du programmeur

Affiche le réglage d'arrêt du programmeur (les heures restant avant l'arrêt).



2 heures après le démarrage du programmeur

L'affichage change pour montrer le réglage de démarrage du programmeur (les heures restant avant le démarrage).



5 heures après le démarrage du programmeur

L'affichage indique l'horaire de la manière suivante : MARCHÉ (5 heures) – ARRÊT (2 heures) = 3 heures.

L'unité s'allume et restera allumée jusqu'à ce que quelqu'un l'éteigne.

③ Utiliser le programmeur Arrêt Auto

- Ce programmeur commence le compte à rebours au démarrage de l'unité et éteint l'unité quand le temps indiqué s'est écoulé.
- les réglages possibles vont de 30 minutes à 4 heures, par tranches de 30 minutes.

Remarque :

- *1. Les programmeurs hebdomadaire / simple / Arrêt auto ne peuvent être utilisés en même temps.
- *2. Le programmeur Arrêt Auto n'opérera pas quand l'une des conditions suivantes est en fonction.
La fonction programmeur est éteinte ; anomalie du système ; un test est en cours ; la commande à distance effectue un auto-test ou un diagnostic ; l'utilisateur est en train de sélectionner une fonction ; l'utilisateur est en train de régler le programmeur ; le système est sous contrôle central. (Sous ces conditions, l'opération ON/OFF est désactivée.)

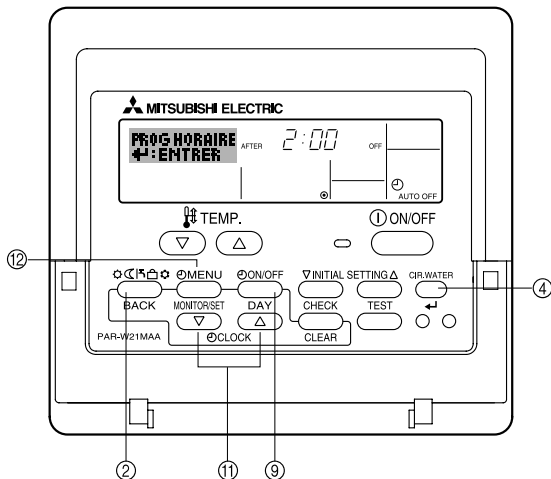

<Comment régler le programmeur Arrêt Auto>

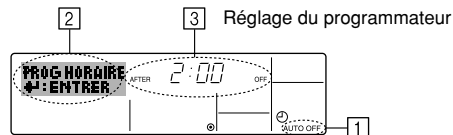

1. Assurez-vous que vous êtes sur un écran de contrôle standard, et que le témoin du programmeur Arrêt Auto s'affiche (en [1]).
Lorsque qu'une fonction autre que le temporisateur à extinction automatique est affichée, réglez la télécommande sur AUTO OFF TIMER en utilisant le paramètre de fonction temporisateur de la sélection des fonctions (voir 6.[4]-3 (3)).
2. Appuyez sur le bouton Timer Menu [2] pendant **3 secondes**, de manière à ce que le "Réglage" apparaisse à l'écran (en [2]).
(Notez qu'à chaque fois que vous appuyez sur le bouton, vous passez de "Réglage" à "Moniteur".)
3. Appuyez sur le bouton de réglage d'heure [11] approprié autant de fois que nécessaire pour régler l'heure d'arrêt (en [3]).
4. Appuyez sur le bouton [4] CIR.WATER ← pour enregistrer le réglage.

Remarque :

Vos informations seront effacées si vous tapez le bouton [2] mode (Retour) avant d'appuyer sur le bouton [4] CIR.WATER ←.

5. Appuyez sur le bouton [2] mode (Retour) pour terminer la procédure de réglage et retourner à l'écran de contrôle standard.
6. Si l'unité est déjà en fonctionnement, le programmeur démarre le compte à rebours immédiatement. **Veillez à vérifier que le réglage du programmeur apparaisse correctement à l'écran.**

<Vérifier le réglage actuel du programmeur Arrêt Auto>

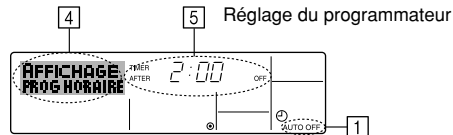

1. Assurez-vous que l'indication "Arrêt Auto" apparaisse à l'écran (sur [1]).
2. Appuyez sur le bouton Timer Menu [2] pendant **3 secondes**, de manière à ce que "Moniteur" apparaisse à l'écran (en [4]).
 - Le temps restant avant l'extinction apparaît en [5].
3. Pour fermer le moniteur et retourner à l'écran de contrôle standard, appuyez sur le bouton mode (Retour) [2].

<Pour éteindre le programmeur Arrêt Auto...>

- Appuyez sur le bouton Timer ON/OFF ⑨ pendant **3 secondes**, de manière à ce que l'indication "Arrêt programmeur" apparaisse (en ⑥) et que la valeur du programmeur (en ⑦) disparaisse.

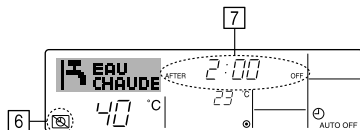

- Sinon, il est possible d'éteindre l'unité elle-même. La valeur du programmeur (en ⑦) disparaîtra de l'écran.

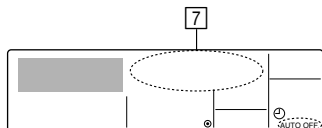

<Pour démarrer le programmeur Arrêt Auto...>

- Appuyez sur le bouton Timer ON/OFF ⑨ pendant **3 secondes**. L'indication "Arrêt programmeur" disparaît (en ⑥), et le réglage du programmeur apparaît (en ⑦).
- Sinon, il est possible d'allumer l'unité elle-même. La valeur du programmeur apparaît en ⑦.

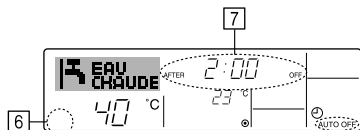

(3) Verrouiller les boutons de la télécommande (limite de fonctionnement d'opération)

- Vous pouvez verrouiller les boutons de la télécommande si vous le souhaitez. Vous pouvez utiliser la sélection de fonction de la télécommande pour sélectionner le type de verrouillage. (Pour de plus amples informations sur comment sélectionner ce verrouillage, voyez la section 6, paragraphe [4]-2 (1).) Vous pouvez utiliser spécifiquement l'un ou l'autre des verrouillages ci-dessous.

- ① Blocage de tous les boutons : Bloque tous les boutons de la télécommande.
- ② Blocage de tout sauf ON/OFF (Marche/Arrêt) : Bloque tous les boutons autres que ON/OFF.

Remarque :

L'indicateur "verrouillé" apparaît à l'écran pour indiquer que les boutons sont actuellement bloqués.

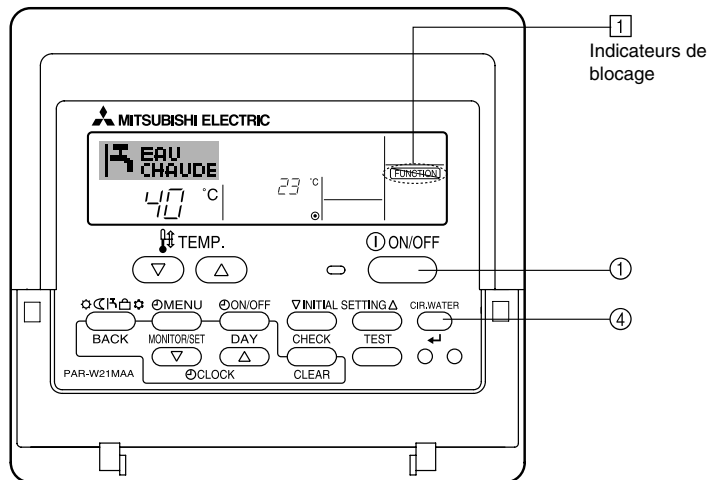

<Comment bloquer les boutons>

1. Tout en pressant le bouton CIR.WATER ← [4], maintenez appuyé le bouton ON/OFF [1] pendant 2 secondes. L'indicateur "verrouillé" apparaît à l'écran (en [1]), indiquant que le verrouillage est enclenché.
 - * Si le verrouillage a été désactivé pour la sélection des fonctions, l'écran affichera le message "indisponible" quand vous appuyez sur les boutons de la manière indiquée ci-dessus.

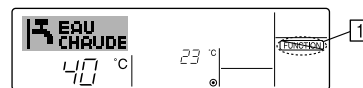

- Si vous appuyez sur un bouton bloqué, l'indication "Verrouillé" (en [1]) clignote à l'écran.

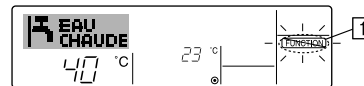

<Comment débloquer les boutons>

1. Tout en pressant le bouton CIR.WATER ← [4], maintenez appuyé le bouton ON/OFF [1] pendant 2 secondes—de manière—de manière à ce que l'indication "verrouillé" disparaisse de l'écran (en [1]).

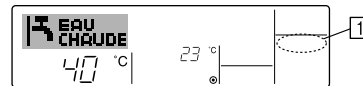

(4) Autres indications

<Commande centralisée>

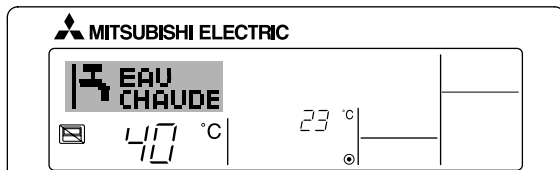

- (☑) s'affiche lorsque le fonctionnement est contrôlé par le contrôleur central, etc.
 - ON/OFF (y compris le fonctionnement de la minuterie)
 - Mode de fonctionnement
 - Réglage de la température

Remarque :

Peut aussi être réduit de manière individuelle.

<Indicateur de mode clignotant>

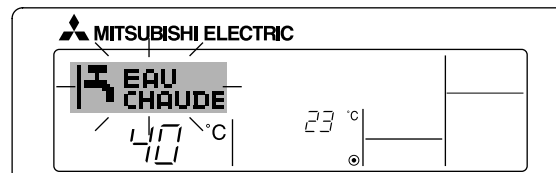

- Lorsqu'il clignote de manière continue
S'affiche lorsqu'une autre unité connectée à l'unité extérieure fonctionne déjà dans un autre mode.
Correspond au mode de fonctionnement de l'autre appareil intérieur.
- Si le mode de fonctionnement change après le clignotement de l'affichage
S'affiche si le mode de fonctionnement est réduit pour chaque saison par un contrôleur central, etc.
Utilisez un autre mode de fonctionnement.

<Message "Contrôle filtre à eau" clignotant>

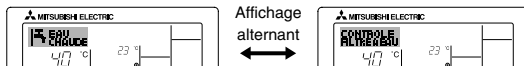

- Indique la nécessité de remplacer le filtre à eau.
Remplacez le filtre à eau.

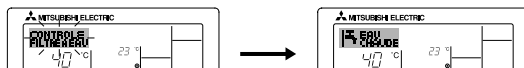

- Pour réinitialiser le message "Contrôle filtre à eau"
Si vous appuyez deux fois sur le bouton CIR.WATER ←, le message "Contrôle filtre à eau" clignote.
L'écran s'éteint ensuite et est réinitialisé.

Remarque :

- Si deux types d'unités ou plus sont contrôlés, la période entre les remplacements du filtre à eau varie suivant le modèle de l'unité. Si vous devez remplacer le filtre à eau de l'unité principale, le message "Contrôle filtre à eau" s'affiche. Lorsque l'affichage de contrôle du filtre à eau disparaît, la durée cumulée est réinitialisée.
- La période cumulée du remplacement du filtre à eau varie selon les modèles.
En fonction du modèle, ce message peut ne pas s'afficher.

<Codes d'erreur clignotants>

Sur les modèles HOT WATER SUPPLY AIR TO WATER

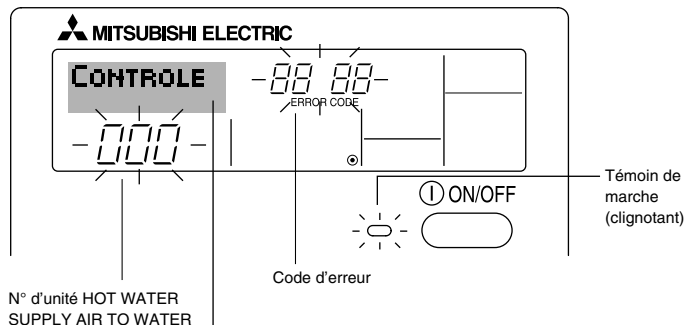

Sur les modèles FLOW TEMP. CONTROLLER

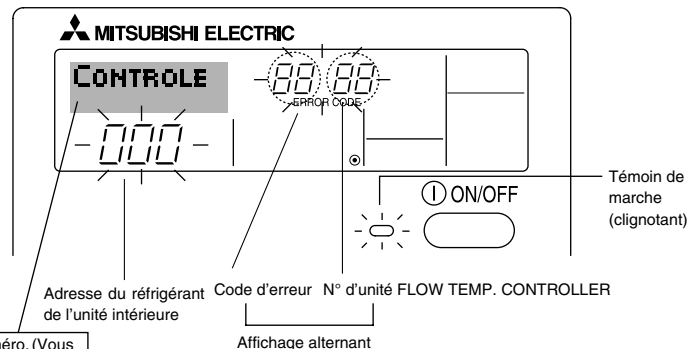

Si vous avez entré un numéro de téléphone à appeler en cas de problème, l'écran affiche ce numéro. (Vous pouvez effectuer ce réglage sous la sélection des fonctions. Pour de plus amples informations, reportez-vous section 6.)

- Si le témoin de marche et le code d'erreur clignotent tous les deux : cela signifie que l'unité est hors service et que le fonctionnement est arrêté (et qu'il ne peut être relancé). Notez le numéro d'unité et le code d'erreur, puis éteignez l'alimentation de l'unité et appelez votre fournisseur ou votre technicien de maintenance.

Exemple A

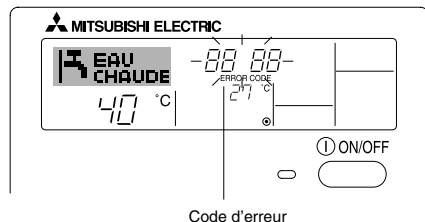

Exemple B

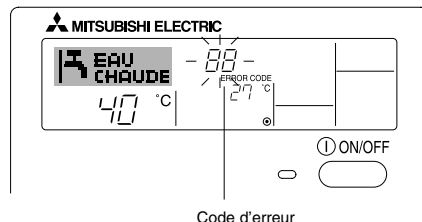

Quand on appuie sur le bouton Check :

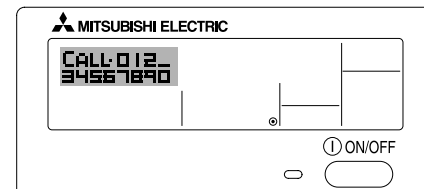

- Si seul le code d'erreur clignote (alors que le témoin de marche reste allumé) : L'opération continue, mais il se peut que le système ait un problème. Dans ce cas, vous devez noter le code d'erreur, puis appeler votre fournisseur ou votre technicien pour lui demander son avis.

* Si vous avez entré un numéro de téléphone à appeler en cas de problème, appuyez sur le bouton Check pour l'afficher à l'écran. (Vous pouvez effectuer ce réglage sous la sélection des fonctions. Pour de plus amples informations, reportez-vous section 6.)

6 Sélection des fonctions

Sélection des fonctions de la commande à distance

Le réglage des fonctions de la commande suivantes peut être modifié à l'aide du mode de sélection des fonctions de la commande à distance. Modifiez le réglage au besoin.

Elément 1	Elément 2	Elément 3 (contenu de réglage)
1. Modification de la langue ("CHANGE LANGUAGE")	Réglage des langues d'affichage	<ul style="list-style-type: none"> L'affichage en plusieurs langues est possible
2. Limitation des fonctions ("SELECTION FONCTIONS")	(1) Réglage de la limitation des fonctions de fonctionnement (verrouillage de fonctionnement) ("BLOCAGE FONCTIONS")	<ul style="list-style-type: none"> Réglage de la plage de limitation de fonctionnement (verrouillage de fonctionnement)
	(2) Réglage de la désactivation du mode de fonctionnement ("SELECTION MODE INACTIF")	<ul style="list-style-type: none"> Réglez l'utilisation ou la non utilisation de chaque mode de fonctionnement
	(3) Réglage de la limite de la plage de températures ("LIMITATION TEMPERATURE")	<ul style="list-style-type: none"> Réglage de la plage de températures ajustable (maximum, minimum)
3. Sélection des modes ("SELECTION DU MODE")	(1) Réglage de la commande à distance principale/secondaire ("TELCOMMANDE MAITRE/ESCLAVE")	<ul style="list-style-type: none"> Sélection de la commande à distance principale ou secondaire * Lorsque deux commandes à distance sont connectées à un groupe, l'une des deux doit être réglée en tant que commande secondaire.
	(2) Utilisation du réglage de l'horloge ("AFFICHAGE HORLOGE")	<ul style="list-style-type: none"> Activation ou désactivation de la fonction d'horloge
	(3) Réglage de la fonction de minuterie ("PROG.HEBDOMADAIRE")	<ul style="list-style-type: none"> Réglage du type de minuterie
	(4) Réglage du numéro à contacter en cas d'erreur ("CALL.")	<ul style="list-style-type: none"> Affichage du numéro à contacter en cas d'erreur Réglage du numéro de téléphone
	(5) Réglage du décalage de température ("REGLAGE DELTA T EAU")	<ul style="list-style-type: none"> Réglez l'utilisation ou la non utilisation du réglage de la quantité de décrochement
4. Modification de l'affichage ("AFFICHAGE SOUS MENU")	(1) Réglage de l'affichage de la température °C/°F ("TEMPERATURE °C/°F")	<ul style="list-style-type: none"> Réglage de l'unité de température (°C ou °F) à afficher
	(2) Réglage de l'affichage de la température de l'eau ("AFFICHAGE TEMP EAU")	<ul style="list-style-type: none"> Activation ou désactivation de l'affichage de la température de l'eau

[Organigramme de sélection des fonctions]

[1] Arrêtez l'unité pour activer le mode de sélection des fonctions de la commande à distance. → [2] Sélectionnez l'élément 1. → [3] Sélectionnez l'élément 2. → [4] Effectuez le réglage (vous trouverez plus de détails dans la colonne Élément 3). → [5] Réglage terminé. → [6] Repassez à l'affichage normal (fin).

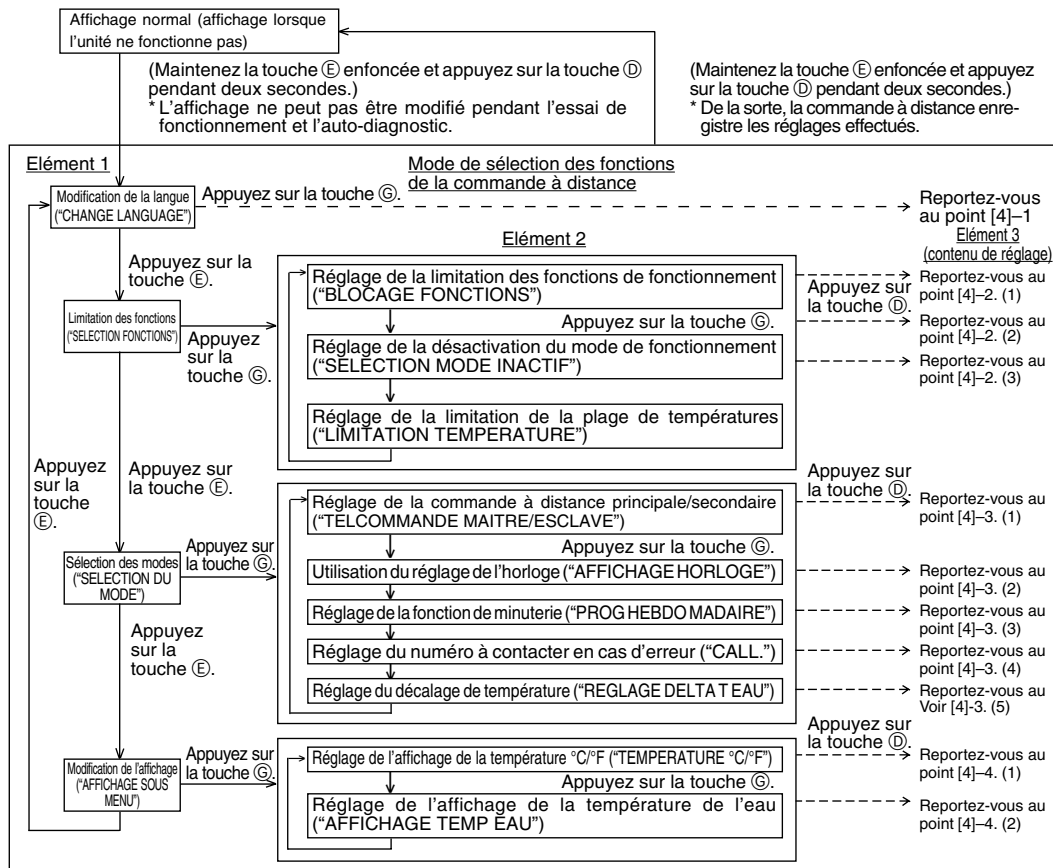

REMARQUE
Le fonctionnement de la minuterie est interrompu lorsque l'affichage de sélection des fonctions de la commande à distance passe à l'affichage normal.

Écran à pixels
Cet écran s'affiche dans la langue sélectionnée dans le mode CHANGE LANGUAGE (Modification de la langue). L'anglais est sélectionné dans ce manuel.

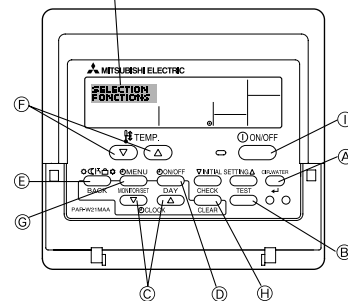

[Réglage détaillé]

[4]–1. Réglage CHANGE LANGUAGE (Modification de la langue)

La langue d'affichage de l'écran à pixels peut être sélectionnée.

- Appuyez sur la touche [⊕ MENU] pour modifier la langue.
 - ① Anglais (GB), ② Allemand (D), ③ Espagnol (E), ④ Russe (RU),
 - ⑤ Italien (I), ⑥ Français (F), ⑦ Suédois

[4]–2. Limitation des fonctions

(1) Réglage de la limitation des fonctions de fonctionnement (verrouillage de fonctionnement)

- Pour commuter le réglage, appuyez sur la touche [⊖ ON/OFF].
 - ① no1 : Le réglage du verrouillage de fonctionnement est appliqué à toutes les touches autres que la touche [⊕ ON/OFF].
 - ② no2 : Le réglage du verrouillage de fonctionnement est appliqué à toutes les touches.
 - ③ OFF (valeur de réglage initial) :
Le réglage du verrouillage de fonctionnement n'est pas appliqué.
- * Pour appliquer le réglage du verrouillage de fonctionnement à l'écran normal, il est nécessaire d'appuyer sur les touches (Appuyez simultanément sur les touches [CIR.WATER] et [⊕ ON/OFF] en même temps et les maintenir enfoncées pendant deux secondes.) sur l'écran normal après avoir effectué le réglage ci-dessus.

(2) Réglage de la désactivation du mode de fonctionnement

Une fois ce réglage modifié, vous pouvez modifier le mode de fonctionnement dans la plage modifiée.

- Pour basculer parmi les réglages suivants, appuyez sur le bouton [⊖ ON/OFF].
 - ① Mode Chaud : Règle l'utilisation ou la non utilisation du mode Chaud.
 - ② Mode Chauffage ECO : Règle l'utilisation ou la non utilisation du mode Chauffage ECO.
 - ③ Mode Eau chaude : Règle l'utilisation ou la non utilisation du mode Eau chaude.
 - ④ Mode Anti givre : Règle l'utilisation ou la non utilisation du mode Anti givre.
 - ⑤ Mode Froid : Règle l'utilisation ou la non utilisation du mode Froid.
 - ⑥ INACTIF (valeur initiale du réglage) :
: Le mode de fonctionnement n'est pas activé.
- * Lorsqu'un autre réglage que OFF est sélectionné, les modes Chaud, Chauffage ECO, Eau chaude, Anti givre et Froid sont désactivés simultanément.
- * Si un mode n'est pas disponible sur l'unité à connecter, il ne peut être utilisé même si le réglage est "AVAILABLE" (DISPONIBLE).

(3) Réglage de la limitation de la plage de températures

Une fois ce réglage effectué, la température peut être modifiée dans la plage définie.

- Pour commuter le réglage, appuyez sur la touche [⊖ ON/OFF].
 - ① MODE LIMITE TEMP INACTIF :
Vous pouvez modifier la plage de températures sur le mode Chaud.
Ce mode ne peut pas être utilisé avec le FLOW TEMP. CONTROLLER.
 - ② MODE LIMITE TEMP EAU CHAUDE :
Vous pouvez modifier la plage de températures sur le mode Chaud/Eau chaude.
Le mode Chaud peut être utilisé avec le FLOW TEMP. CONTROLLER.
 - ③ MODE LIMITE TEMP ANTI GIVRE :
Vous pouvez modifier la plage de températures sur le mode Anti givre.
 - ④ MODE LIMITE TEMP EN FROID :
Vous pouvez modifier la plage de températures sur le mode Froid.
 - ⑤ OFF (programmation initiale) :
La limitation de la plage de températures n'est pas active.
- * Lorsqu'un réglage autre que OFF est sélectionné, le réglage de la limitation de la plage de températures des modes refroidissement, chauffage et automatique s'effectue en même temps. Toutefois, la plage ne peut pas être limitée lorsque la plage de températures réglée n'a pas été modifiée.
- Pour augmenter ou diminuer la température, appuyez sur la touche [ TEMP. (▽) ou (△)].
- Pour commuter entre le réglage maximal et minimal, appuyez sur la touche [INITIAL SETTING (▽)]. Le réglage sélectionné clignote et la température peut être réglée.
- Plage réglable

Mode Chaud/Eau chaude	: Limite inférieure : 20 à 90°C (68 ~ 194°F)
	: Limite supérieure : 90 à 20°C (194 ~ 68°F)
Mode Anti givre	: Limite inférieure : 5 à 45°C (41 ~ 113°F)
	: Limite supérieure : 45 à 5°C (113 ~ 41°F)
Mode Froid	: Limite inférieure : 5 à 30°C (41 ~ 87°F)
	: Limite supérieure : 30 à 5°C (87 ~ 41°F)
- * La plage réglable varie en fonction de l'appareil à connecter.

[4]–3. Réglage de la sélection des modes

(1) Réglage de la commande à distance principale/secondaire

- Pour commuter le réglage, appuyez sur la touche [⊖ ON/OFF] ⊕.
 - ① Maître : La commande devient la commande principale.
 - ② Esclave : La commande devient la commande secondaire.

(2) Utilisation du réglage de l'horloge

- Pour commuter le réglage, appuyez sur la touche [⊖ ON/OFF] ⊕.
 - ① ON : La fonction d'horloge peut être utilisée.
 - ② OFF : La fonction d'horloge ne peut pas être utilisée.

(3) Réglage de la fonction de minuterie

- Pour commuter le réglage, appuyez sur la touche [⊖ ON/OFF] ⊕ (Choisissez l'une des fonctions suivantes).
 - ① PROG HEBDO MADAIRE (Valeur de réglage initial):
La minuterie hebdomadaire peut être utilisée.
 - ② PROG HORAIRE ARRET AUTO:
L'arrêt différé automatique peut être utilisé.
 - ③ PROG HORAIRE SIMPLIFIE:
La minuterie simple peut être utilisée.
 - ④ PROG HORAIRE INACTIF:
Le mode de minuterie ne peut pas être utilisé.
- * Lorsque l'utilisation du réglage de l'horloge est définie sur OFF, la fonction "PROG HEBDO MADAIRE" ne peut pas être utilisée.

(4) Réglage du numéro à contacter en cas d'erreur

- Pour commuter le réglage, appuyez sur la touche [⊖ ON/OFF] ⊕.
 - ① CALL OFF : Les numéros à contacter définis ne s'affichent pas en cas d'erreur.
 - ② CALL **** * : Les numéros à contacter définis s'affichent en cas d'erreur.
CALL_ : Le numéro à contacter peut être réglé lorsque l'affichage est tel qu'illustré à gauche.
- Réglage des numéros à contacter
Pour régler les numéros à contacter, effectuez la procédure suivante. Déplacez le curseur clignotant sur les numéros réglés. Appuyez sur la touche [⏸ TEMP. (▽) ou (△)] ⊕ pour déplacer le curseur vers la droite (gauche). Appuyez sur la touche [⊖ CLOCK (▽) ou (△)] ⊕ pour régler les numéros.

(5) Réglage du décalage de température

- Pour basculer parmi les réglages suivants, appuyez sur le bouton [⊖ ON/OFF] ⊕.
 - ① ON : Le réglage de la quantité de décrochement apparaît sous le mode de réglage initial de la température de l'eau.
 - ② OFF : Le réglage de la quantité de décrochement n'apparaît pas sous le mode de réglage initial de la température de l'eau.

[4]–4. Réglage de l'affichage

(1) Réglage de l'affichage de la température °C/°F

- Pour commuter le réglage, appuyez sur la touche [⊖ ON/OFF] ⊕.
 - ① °C : L'unité de température °C est utilisée.
 - ② °F : L'unité de température °F est utilisée.

(2) Réglage de l'affichage de la température de l'eau

- Pour commuter le réglage, appuyez sur la touche [⊖ ON/OFF] ⊕.
 - ① ON : La température de l'eau s'affiche.
 - ② OFF : La température de l'eau ne s'affiche pas.

7 Réglage initial

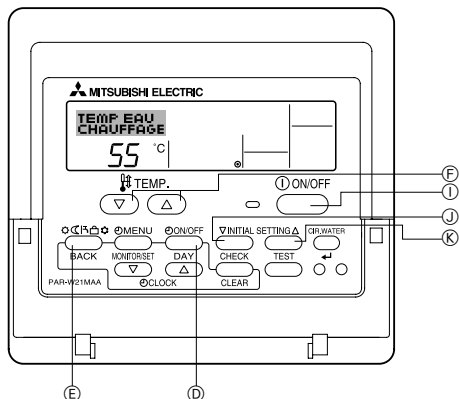

Vous pouvez régler le mode de fonctionnement initial. Modifiez le réglage au besoin.

(1) Mode de réglage initial de la température de l'eau

- ① l'unité en appuyant sur le bouton [① ON/OFF] ①.
- ② Pour paramétrer le réglage initial de la température de l'eau, appuyez sur le bouton [INITIAL SETTING (▽)] ② et maintenez-le enfoncé pendant au moins trois secondes. (Une valeur comprise entre 1. et 8. apparaît.)
- * Patientez quelques instants car le réglage initial de la température de l'eau s'affiche après environ 30 secondes une fois que vous avez appuyé sur le bouton [INITIAL SETTING (▽)] ②.
- * Suivant le modèle de l'unité à connecter, il est possible que vous ne puissiez pas paramétrer le réglage initial de la température de l'eau. Le cas échéant, l'affichage de transition vers l'unité eau s'arrête après l'affichage de l'erreur.
- ③ Pour sélectionner un réglage initial de la température de l'eau entre 1. et 8., appuyez sur le bouton [Mode (Retour)] ③.

1. Réglage initial de la température de l'eau
Temp eau chauffage

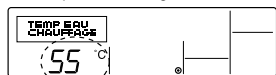

① Affichage de la température de l'eau

2. Réglage initial de la température de l'eau
Temp eau chaude ECO N°1

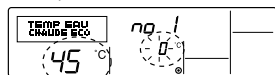

② Affichage de la température de l'eau
③ Affichage de la température de l'air extérieur

(Le réglage de la température de l'air extérieur de Chauffage ECO N°2 doit être plus élevé que celui de Chauffage ECO N°1.)

3. Réglage initial de la température de l'eau
Temp eau chaude ECO N°2

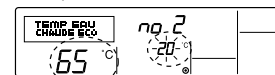

④ Affichage de la température de l'eau
⑤ Affichage de la température de l'air extérieur

(Le réglage de la température de l'air extérieur de Chauffage ECO N°2 doit être plus élevé que celui de Chauffage ECO N°1.)

4. Réglage initial de la température de l'eau
Réglage temp eau chaude



⑥ Affichage de la température de l'eau

8. Réglage initial de la température de l'eau
En mode froid

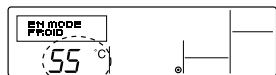

⑩ Affichage de la quantité de décalage

7. Réglage initial de la température de l'eau
En mode chaud

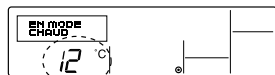

⑨ Affichage de la quantité de décalage

6. Réglage initial de la température de l'eau
Temp eau en froid

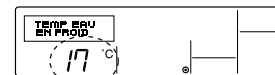

⑧ Affichage de la température de l'eau

5. Réglage initial de la température de l'eau
Temp anti givre

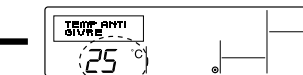

⑦ Affichage de la température de l'eau

* Les réglages disponibles diffèrent en fonction du modèle de l'unité à connecter.

1. Temp eau chauffage	: Règle la température de l'eau sur [1]°C lors du démarrage en mode Chaud.
2. Temp eau chaude ECO N°1	: Règle la température de l'eau sur [2]°C pour une température extérieure de l'air de [3]°C lors du fonctionnement en mode Chauffage ECO.
3. Temp eau chaude ECO N°2	: Règle la température de l'eau sur [4]°C pour une température extérieure de l'air de [5]°C lors du fonctionnement en mode Chauffage ECO.
4. Réglage temp eau chaude	: Règle la température de l'eau sur [6]°C lors du démarrage en mode Eau chaude.
5. Temp anti givre	: Règle la température de l'eau sur [7]°C lors du démarrage en mode Anti givre.
6. Temp eau en froid	: Règle la température de l'eau sur [8]°C lors du démarrage en mode Froid.
7. En mode chaud	: Règle la quantité de décalage du système Chaud sur [9]°C.
8. En mode froid	: Règle la quantité de décalage du système Froid sur [10]°C.

④ Basculez entre le réglage de la température de l'air extérieur et de la température de l'eau en appuyant sur le bouton [⊕ON/OFF] ⊕.

⑤ Pour régler la température de l'eau, la température de l'air extérieur ou la quantité de décalage, appuyez sur le bouton [TEMP. (▽) ou (△)] ⊕ (réglage de la température). La plage de réglage est présentée ci-dessous.

Réglage temp eau chaude (Chaud, Chauffage ECO)	: 20 °C à 90 °C (68 °F à 194 °F)	*1
Temp anti givre	: 5 °C à 45 °C (41 °F à 113 °F)	*1
Temp eau en froid	: 5 °C à 30 °C (41 °F à 87 °F)	*1
Température de l'air extérieur	: -20 °C à 40 °C (-4 °F à 104 °F)	
En mode chaud (froid)	: -15 °C à 15 °C (5 °F à 59 °F)	

*1 La plage de réglage diffère suivant le modèle de l'unité à connecter.

⑥ Pour annuler le réglage initial de la température de l'eau, appuyez sur le bouton [INITIAL SETTING(▽)] ⊕ pendant au moins trois secondes. Vous pouvez également appuyer sur [⊕ ON/OFF] ⊕.

(2) Mode de réglage de l'option d'interface (I/F)

Vous pouvez régler les valeurs de limite supérieure et inférieure du basculement de la température de l'eau par entrée analogique (4-20 mA/0-10 V) utilisées par l'interface (I/F). Modifiez le réglage au besoin.

- ① Arrêtez l'unité en appuyant sur le bouton [Ⓚ ON/OFF] ①.
- ② Pour paramétrer le réglage de l'option d'interface (I/F), appuyez sur le bouton [INITIAL SETTING (△)] ⑈ pendant au moins trois secondes. (1. ou 2. s'affiche.)
* Suivant le modèle de l'unité à connecter, le "mode réglage de l'option d'interface (I/F)" peut ne pas être disponible. Le cas échéant, l'affichage de transition vers l'unité s'arrête après l'affichage de l'erreur.
- ③ Pour sélectionner le réglage de l'option d'interface (I/F) 1. ou 2., appuyez sur le bouton [Mode (Retour)] ⑥.

1. Réglage de l'option d'interface (I/F) Système Chaud

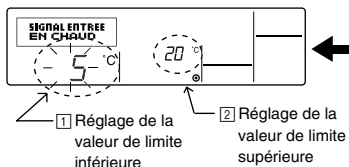

2. Réglage de l'option d'interface (I/F) Système Froid

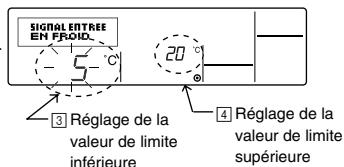

* Les réglages disponibles diffèrent en fonction du modèle de l'unité à connecter.

Ⓐ Système Chaud	Affichage de la valeur de limite inférieure :	Définit l'entrée "4 mA/0 V" sur la "température de l'eau de ①°C" des modes Chaud, Eau chaude et Anti givre.
	Affichage de la valeur de limite supérieure :	Définit l'entrée "20 mA/10 V" sur la "température de l'eau de ②°C" des modes Chaud, Eau chaude et Anti givre.
Ⓑ Système Froid	Affichage de la valeur de limite inférieure :	Définit l'entrée "4 mA/0 V" sur la "température de l'eau de ③°C" du mode Froid.
	Affichage de la valeur de limite supérieure :	Définit l'entrée "20 mA/10 V" sur la "température de l'eau de ④°C" du mode Froid.

- ④ Pour basculer entre l'affichage de la valeur de limite supérieure/inférieure, appuyez sur le bouton [⊕ ON/OFF] ①.
- ⑤ Pour régler la valeur de limite supérieure/inférieure, appuyez sur le bouton [TEMP. (▽) ou (△)] ⑥ (réglage de la température).
• La plage de réglage des valeurs de limite supérieure et inférieure comprise entre -20°C (-4°F) et 90°C (194°F).
- ⑥ Pour annuler le réglage de l'option d'interface (I/F), appuyez sur le bouton [INITIAL SETTING (△)] ⑈ pendant au moins trois secondes. Vous pouvez également appuyer sur le bouton [Ⓚ ON/OFF] ①.

8 Spécifications

Elément	Détails
Dimensions (H x W x D):	120 x 130 x 19 (mm) / 4- ³ / ₄ x 5- ¹ / ₈ x ³ / ₄ (in)
Poids	0,2 kg (⁷ / ₁₆ lb)
Alimentation	10 à 13V CC (fournis par l'unité)
Consommation	0,3 W
Environnement compatible	0 à 40°C [32 à 104°F], humidité relative 30% à 90%
Composition	PS

MITSUBISHI ELECTRIC



CITY MULTI R410A SERIES HOT WATER SUPPLY, AIR TO WATER y FLOW TEMP. CONTROLLER

Mando a distancia PAR-W21MAA

Libro de instrucciones

Español

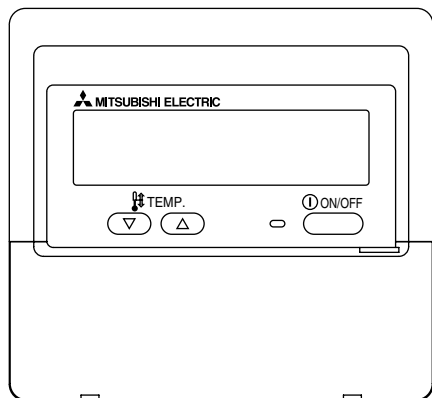



Lea detenidamente las instrucciones y procure utilizar este equipo correctamente. Conserve estas instrucciones en un lugar seguro para futura referencia. Asegúrese de entregar estas instrucciones y las instrucciones de instalación correspondientes a cualquier persona encargada de realizar el mantenimiento de este equipo. La instalación y reubicación de este equipo deben ser realizadas exclusivamente por personas cualificadas. Los intentos de los usuarios finales de instalar o trasladar este equipo pueden llevar a condiciones inseguras o funcionamiento inadecuado.

ÍNDICE

1. Precauciones de seguridad	80
2. Nombres de las piezas	82
3. Configuración de la pantalla	84
4. Configuración de día de la semana y hora	84
5. Utilización del mando a distancia	85
(1) Cómo poner en marcha, detener, cambiar el modo y ajustar la temperatura del agua	85
(2) Utilización del temporizador	87
① Utilización del temporizador semanal	87
② Utilización del temporizador simple	89
③ Utilización del temporizador de apagado automático	91
(3) Bloqueo de los botones del mando a distancia (límite de función de Operación)	93
(4) Otras indicaciones	94
6. Selección de funciones	96
7. Ajuste inicial	100
8. Especificaciones	103

1 Precauciones de seguridad

- Según el nivel de posibles daños, las advertencias se clasifican según se indica a continuación.

 ADVERTENCIA	Indica una condición o funcionamiento que, tratado de manera incorrecta, puede provocar lesiones graves o la muerte.
 PRECAUCIÓN	Indica una condición o funcionamiento que, tratado de manera incorrecta, puede provocar lesiones corporales o daños materiales.

ADVERTENCIA

No intente instalar este equipo usted mismo.

Pida que lo instale su distribuidor o un ingeniero cualificado. Una instalación incorrecta puede provocar incendios, electrocución u otros accidentes graves.

Asegúrese de que el equipo se haya fijado de manera segura.

Asegúrese de que el equipo esté bien fijo en un soporte resistente para que no exista riesgo de caída.

Asegúrese de suministrar el voltaje nominal.

El suministro de un voltaje incorrecto puede provocar incendios o fallos en el equipo.

Desconecte el equipo inmediatamente si el funcionamiento es anómalo.

Continuar su uso puede provocar fallos, electrocución o incendios. Si observa olor a quemado u otra anomalía, desconecte inmediatamente la alimentación y consulte a su distribuidor.

No intente reubicar este equipo usted mismo.

Una reinstalación incorrecta puede resultar en incendios, electrocución u otros accidentes graves. Pida que su distribuidor o a un ingeniero cualificado realicen la reubicación.

No se deshaga de este equipo usted mismo.

Consulte a su distribuidor cuando deba desechar ese equipo.

No intente modificar o reparar este equipo usted mismo.

Intentar su modificación o reparación puede provocar incendios, electrocución u otros accidentes graves. Consulte a su distribuidor si necesita reparación.

Deje de utilizar este equipo si existen fallos de funcionamiento (si se repiten los mensajes de error y la unidad no funciona como se prevé).

Si continúa utilizándose o intentándolo, pueden provocarse incendios o fallos en el equipo. Consulte a su distribuidor para obtener consejo.

PRECAUCIÓN

Mantenga los materiales peligrosos alejados de este equipo.

No instale este equipo en lugares donde exista riesgo de pérdida de gas combustible. La presencia de gas combustible puede provocar explosiones o incendios.

No lave este equipo con agua.

Un lavado con agua puede provocar electrocución o fallos del equipo.

No toque los botones con las manos húmedas.

Hacerlo así puede provocar electrocución o fallos del equipo.

No utilice este equipo para fines no previstos.

Este equipo se utiliza con los CITY MULTI R410A SERIES HOT WATER SUPPLY, AIR TO WATER y FLOW TEMP. CONTROLLER. No lo utilice con ningún otro sistema o fin, ya que dicha utilización puede resultar en un funcionamiento incorrecto.

No rocíe repelente para insectos o sustancias combustibles sobre el equipo.

Mantenga los aerosoles y sustancias combustibles alejados de este equipo y nunca los rocíe directamente sobre él. El contacto con dichas sustancias o su proximidad constituye un riesgo de explosiones o incendios.

No utilice este equipo en ambientes inapropiados.

No debe utilizarse en áreas donde puede haber grandes cantidades de aceite (aceite de máquinas, etc.), gases de escape o gas sulfuro. Dichos ambientes pueden reducir el rendimiento o causar fallos del equipo.

No utilice objetos puntiagudos para pulsar los botones.

La utilización de objetos puntiagudos puede provocar electrocución o fallos del equipo.

No debe utilizarse en temperaturas extremas.

Utilícese solamente cuando la temperatura ambiente se encuentre dentro de los límites indicados en las instrucciones. (Si las instrucciones no indican límites, utilícese solamente a temperaturas de entre 0 °C (32 °F) y 40 °C (104 °F)). La utilización de este equipo a temperaturas fuera de este rango puede provocar fallos graves del equipo.

No tire ni retuerza los cables de comunicación.

Si se tiran o tuercen los cables, pueden provocarse incendios o fallos del equipo.

No debe desmontarse.

Los intentos de desmontaje pueden provocar lesiones por contacto con piezas internas, incendios o fallos del equipo.

No limpie este equipo con benceno, diluyente para pinturas o paños de limpieza química.

Estas sustancias pueden provocar decoloración o fallos del equipo. Si el equipo se ensucia visiblemente, límpielo con un paño escurrido, previamente humedecido con un solvente neutro diluido en agua y luego límpielo con un paño seco.

2 Nombres de las piezas

Sección de pantalla

Para esta explicación, se muestran iluminadas todas las partes de la pantalla. Durante el funcionamiento real, sólo estarán iluminados los elementos relevantes.

Identifica el funcionamiento actual.

Muestra el modo de funcionamiento, etc.
* Admite visualización en múltiples idiomas.

Indicador "Centrally Controlled"

Indica que el mando principal ha desactivado el funcionamiento del mando a distancia.

Indicador "Timer Is Off"

Indica que el temporizador está desactivado.

Configuración de temperatura

Muestra la temperatura objetivo.

Día de la semana

Muestra el día de la semana actual.

Pantalla Time/Timer

Muestra la hora actual, a menos que se haya configurado el temporizador simple o de apagado automático, en cuyo caso, muestra el tiempo restante.

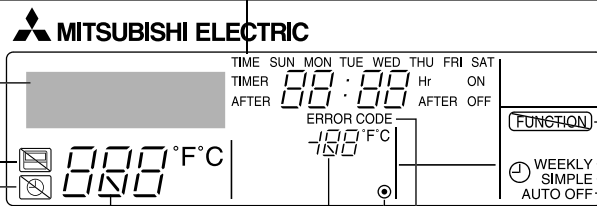

Pantalla de temperatura del agua

Muestra la temperatura del agua durante el funcionamiento de la pantalla de temperatura del agua.

● (Indicador Power On)

Indica que está encendido.

Indicador "Locked"

Indica que se han bloqueado los botones del mando a distancia.

Indicadores del temporizador

El indicador se enciende si se ha configurado el temporizador correspondiente.

Indicador Error

Se enciende cuando se produce un error.

Nota:

- Mensaje "PLEASE WAIT" (Espere)
Este mensaje aparece durante aproximadamente 3 minutos cuando la unidad recibe alimentación o cuando la unidad se está recuperando de un fallo de alimentación.
- Mensaje "NO DISPONIBLE"
Este mensaje aparece si se pulsa un botón para ejecutar una función que la unidad no tiene o una función que no está disponible debido a la configuración.

Sección de control

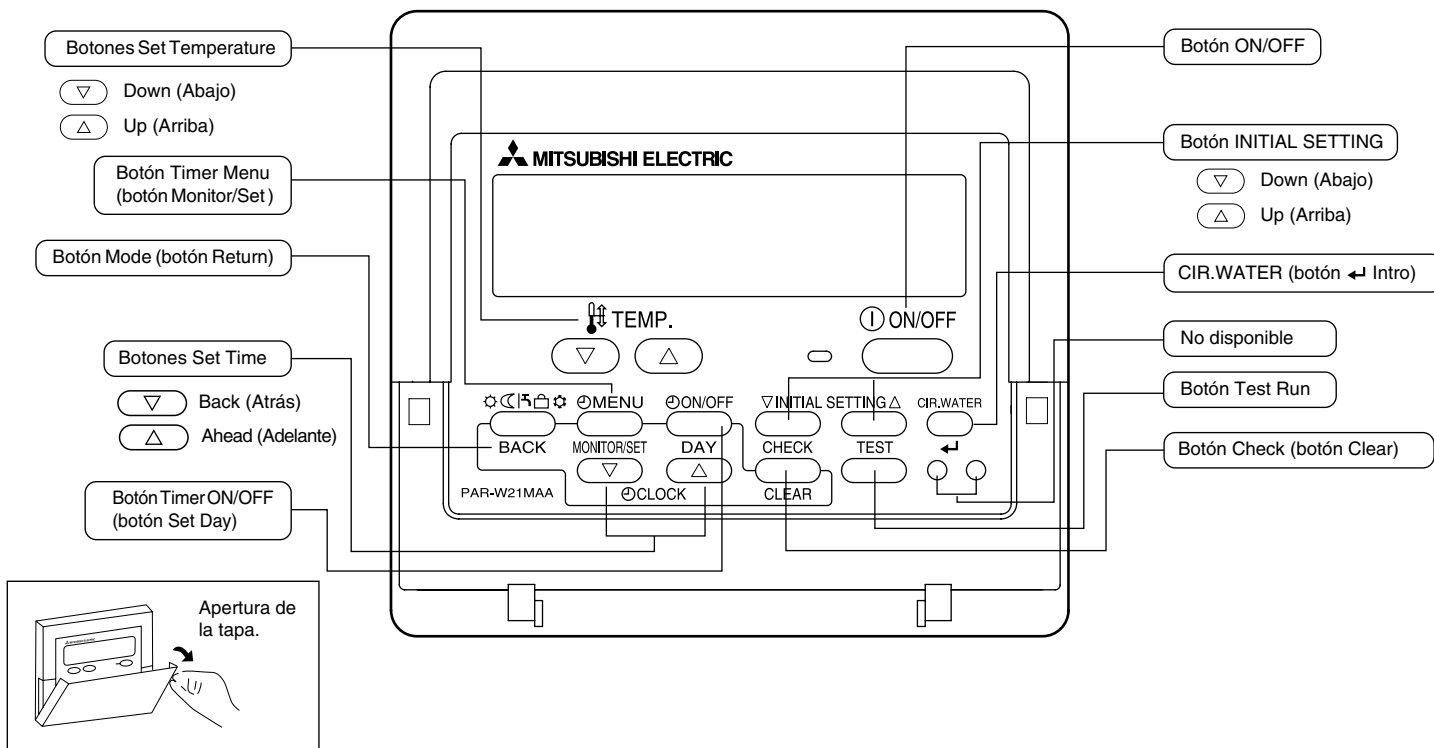

3 Configuración de la pantalla

<Tipos de pantallas>

- Selección de funciones: configure las funciones y rangos disponibles para el mando a distancia (funciones de temporizador, restricciones de funcionamiento, etc.).
- Ajustar día/hora: configure el día de la semana u hora actual.
- Pantallas Standard Control: visualice y configure el estado de funcionamiento de la unidad.
- Visualizar temporizador: visualice el temporizador configurado actualmente (semanal, temporizador simple o apagado automático).
- Configuración de temporizador: configure el funcionamiento de cualquiera de los temporizadores (semanal, simple o apagado automático).

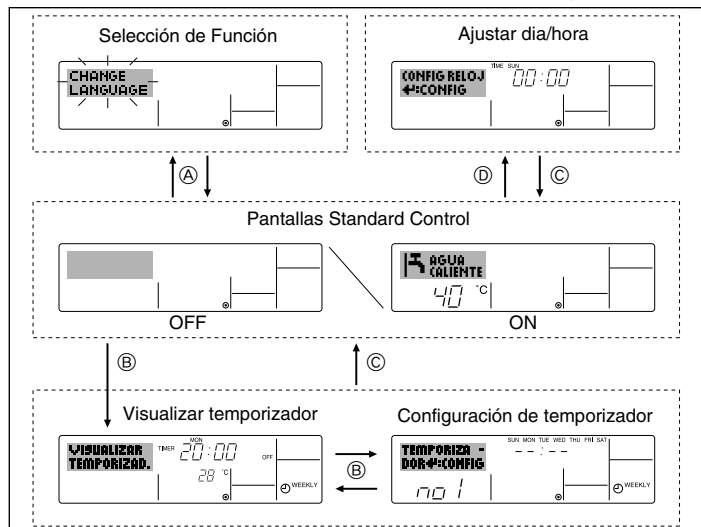

<Cómo cambiar la pantalla>

- (A) : mantenga pulsado el botón Modo (retorno) y el botón Timer ON/OFF durante 2 segundos.
- (B) : presione el botón Timer Menu.
- (C) : presione el botón Modo (retorno).
- (D) : presione cualquiera de los botones Ajuste de hora (▽ o △).

4 Configuración de día de la semana y hora

- Utilice esta pantalla para cambiar la configuración de día de la semana y hora actual.

Nota:

El día y la hora no aparecerán si se ha desactivado la utilización del reloj en la Selección de funciones.

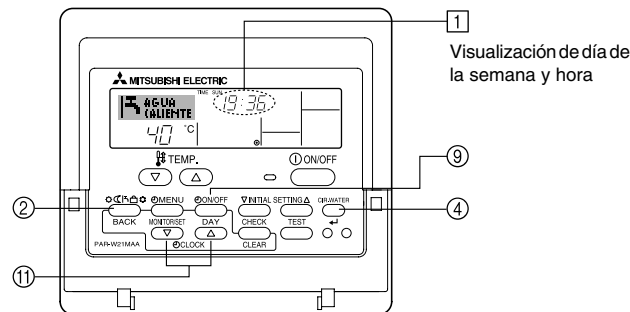

<Cómo configurar el día de la semana y la hora...>

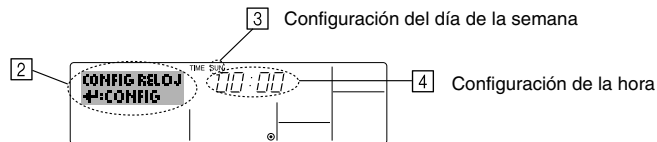

1. Pulse ▽ o △ del botón Ajuste de hora ⑪ para que muestre el indicador ②.
2. Pulse el botón Timer ON/OFF (Set Day) ⑨ para fijar el día.
 - * Cada pulsación avanza el día que se muestra en ③: Sun → Mon → ... → Fri → Sat.
3. Pulse el botón Ajuste de hora apropiado ⑪ según sea necesario para configurar la hora.
 - * Mientras mantiene presionado el botón, la hora (en ④) avanzará primero en intervalos de minutos, luego en intervalos de diez minutos y después en intervalos de una hora.
4. Después de realizar las configuraciones apropiadas en los Pasos 2 y 3, pulse el botón CIR.WATER ◀ ④ para fijar los valores.

Nota:

Sus nuevas entradas en los Pasos 2 y 3 se cancelarán si presiona el botón Modo (retorno) ② antes de presionar el botón CIR.WATER ④.

5. Pulse el botón Modo (retorno) ② para completar el procedimiento de configuración. Esto volverá a la pantalla de control estándar, donde ① mostrará ahora el día y la hora recientemente configurados.

5 Utilización del mando a distancia

(1) Cómo poner en marcha, detener, cambiar el modo y ajustar la temperatura del agua

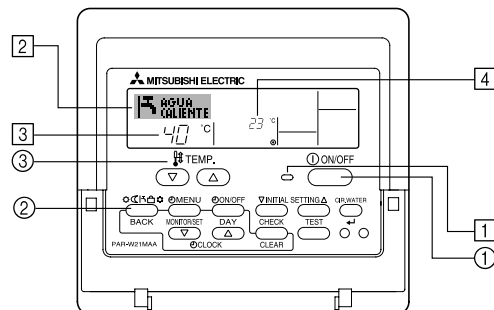

<Para poner en marcha>

- Pulse el botón ON/OFF ①.
 - Se encienden la lámpara de ON ① y la pantalla.

Nota:

- Cuando se reinicia la unidad, las configuraciones iniciales son las siguientes.

	Configuraciones del Mando a distancia
Modo	Último valor configurado
Configuración de la temperatura	Último valor configurado

<Para detener el funcionamiento>

- Pulse de nuevo el botón ON/OFF ①.
 - Se oscurecen la lámpara de ON ① y la pantalla.

<Selección de Modo>

■ Con la unidad en funcionamiento, pulse el botón Modo  tantas veces como sea necesario.

- Cada pulsación cambia el funcionamiento al modo siguiente en la secuencia que se muestra a continuación.

El modo seleccionado actualmente se muestra en .

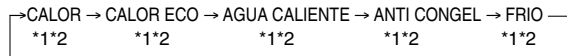





Nota:

*1 La disponibilidad de este modo depende del tipo de unidad conectada.

*2 No aparece si se ha desactivado el Modo en Selección de funciones. Para más información sobre cómo configurar esta función, consulte la sección 6, punto [4]–2 (2).

<Para cambiar la configuración de temperatura...>

■ Para reducir la temperatura: Pulse el botón  Ajuste de la temperatura .

■ Para elevar la temperatura: Pulse el botón  Ajuste de la temperatura .

- Cada pulsación cambia la configuración en 1 °C (1 °F). La configuración actual se muestra en .
- Los rangos disponibles son los siguientes. *1, *2

CALOR mode	AGUA CALIENTE mode	ANTI CONGEL	FRIO mode	CALOR ECO mode
20 - 90 °C (68 - 194 °F) *3	20 - 90 °C (68 - 194 °F) *3	5 - 45 °C (41 - 113 °F) *3	5 - 30 °C (41 - 87 °F) *3	No puede configurarse.

Nota:

*1 Los rangos disponibles varían según el tipo de unidad conectada.

*2 Si los límites del rango de temperatura se han fijado en la Selección de funciones, los rangos disponibles serán más reducidos que los mostrados anteriormente. Si intenta fijar un valor que se encuentre fuera del rango restringido, la pantalla mostrará un mensaje indicando que el rango está restringido en este momento.

Para más información sobre cómo configurar y borrar estos límites de rango, consulte la sección 6, punto [4]–2 (3).

*3 Si las Selecciones de Función están configuradas para indicar la temperatura en grados Fahrenheit. Para más información sobre cómo seleccionar °C o °F, consulte la sección 6, punto [4]–4 (1).

<Pantalla de temperatura del agua>

Durante el funcionamiento, la temperatura del agua se muestra en .

Nota:

- El rango de visualización es de 10 °C a 90 °C (50 °F a 194 °F).
- Si está utilizando el mando a distancia para controlar múltiples unidades interiores, la pantalla mostrará la temperatura en la unidad principal.
- Si el indicador de la temperatura del agua se encuentra desactivado en la Selección de funciones, no se mostrará dicha temperatura. Para obtener información sobre cómo habilitar o deshabilitar esta opción, consulte la sección 6, punto [4]–4 (2).
- Si se selecciona la visualización en grados Fahrenheit en Selección de funciones, la pantalla mostrará la marca °F. Para obtener información sobre cómo seleccionar °C o °F, consulte la sección 6, punto [4]–4 (1).

(2) Utilización del temporizador

Esta sección explica cómo configurar y utilizar el temporizador. Puede utilizar la Selección de funciones para seleccionar cuál de los tres tipos de temporizador utilizar: ① temporizador semanal, ② temporizador simple o ③ temporizador automático.

Para obtener información sobre cómo configurar la Selección de funciones, consulte la sección 6, punto [4]–3 (3).

① Utilización del temporizador semanal

■ El temporizador semanal puede utilizarse para configurar hasta seis funciones para cada día de la semana.

- Cada función puede consistir en cualquiera de las siguientes: hora de ON/OFF junto a una configuración de la temperatura, sólo hora de ON/OFF o sólo configuración de la temperatura.
- Cuando la hora actual alcanza la hora configurada en este temporizador, la unidad realiza la acción configurada por el temporizador.

■ El tiempo necesario para la configuración de la hora para este temporizador es de 1 minuto.

Nota:

- *1. El temporizador semanal, el temporizador simple y el temporizador automático no pueden utilizarse al mismo tiempo.
- *2. El temporizador semanal no funcionará si se da alguna de las siguientes condiciones.

La función de temporizador está desactivada; el sistema se encuentra en un estado anómalo; hay una sesión de prueba en curso; se está llevando a cabo una autoprueba o una prueba de mando a distancia; el usuario está configurando una función; el usuario está configurando el temporizador; el usuario está configurando el día actual de la semana o la hora; el sistema se encuentra bajo el control central. En concreto, el sistema no llevará a cabo operaciones (encendido o apagado de la unidad, configuración de la temperatura) que estén desactivadas cuando se produzcan estas condiciones.

Nº de Funcionamiento

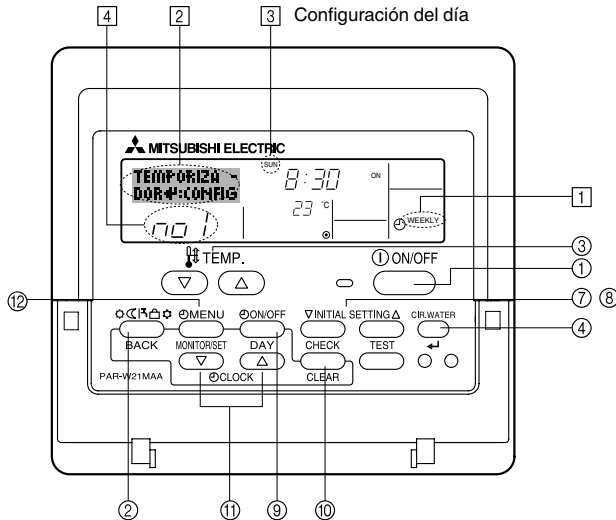

<Cómo configurar el temporizador semanal>

1. Asegúrese de que se encuentra en la pantalla de control estándar y de que el indicador del temporizador semanal [1] se muestra en la pantalla.
2. Pulse el botón Timer Menu [2], de modo que aparezca en la pantalla “Set Up” (en [2]). (Recuerde que cada pulsación del botón cambia la pantalla entre “TEMPORIZADOR” y “VISUALIZAR TEMPORIZAD.”).
3. Pulse el botón Timer ON/OFF (Set Day) [3] para configurar el día. Cada pulsación avanza la pantalla [3] a la próxima configuración en la secuencia que se indica a continuación: “Sun Mon Tues Wed Thurs Fri Sat” → “Sun” → “...” → “Fri” → “Sat” → “Sun Mon Tues Wed Thurs Fri Sat”...
4. Pulse el botón ∇ o △ INITIAL SETTING (7) o (8) según sea necesario para seleccionar el número de operación apropiado (1 a 6) [4].

* La información introducida en los Pasos 3 y 4 seleccionará una de las celdas de la matriz ilustrada a continuación (La pantalla del mando a distancia en la izquierda muestra cómo se mostraría la pantalla cuando se configura Operación 1 para el domingo con los valores indicados a continuación).

Matriz de configuración

Nº de op.	Sunday	Monday	...	Saturday
No. 1	• 8:30 • ON • 23°C (73°F)			
No. 2	• 10:00 • OFF	• 10:00 • OFF	• 10:00 • OFF	• 10:00 • OFF
...				
No. 6				

<Valores de Operación 1 para el domingo>
Iniciar el funcionamiento de la unidad a las 8:30, con la temperatura fijada en 23 °C (73 °F).

<Valores de Operación 2 para todos los días>
Apagar la unidad a las 10:00.

Nota:

Configurando el día a “Sun Mon Tues Wed Thurs Fri Sat”, puede configurar la misma operación a la misma hora todos los días.
(Por ejemplo: la Operación 2 arriba mencionada es la misma para todos los días de la semana).

<Configuración del temporizador semanal>

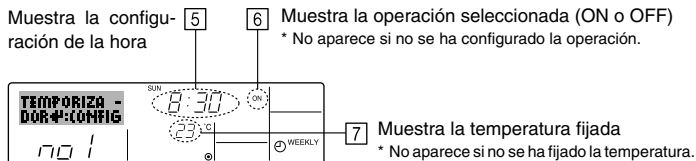

5. Pulse el botón Ajuste de hora apropiado [5] según sea necesario para fijar la hora deseada (en [5]).

* Durante su pulsación, la hora avanza primero en intervalos de un minuto, luego en intervalos de diez minutos y finalmente en intervalos de una hora.

6. Pulse el botón ON/OFF [6] para seleccionar la operación deseada (ON o OFF), en [6].

* Cada pulsación cambia al siguiente valor en la secuencia que se indica a continuación: sin indicación (sin configuración) → "ON" → "OFF".

7. Pulse el botón Ajuste de la temperatura apropiado [7] para fijar la temperatura deseada (en [7]).

* Cada pulsación cambia la configuración en la secuencia que se indica a continuación: sin indicación (sin configuración) ⇔ 5 (41) ⇔ 6 (43) ⇔ ... ⇔ 89 (192) ⇔ 90 (194) ⇔ sin indicación.

(Rango disponible: el rango de configuración es de 5 °C (41 °F) a 90 °C (194 °F). El rango real de control de temperatura, sin embargo, variará según el tipo de unidad conectada).

8. Para borrar los valores actualmente configurados para la operación seleccionada, pulse y suelte rápidamente el botón Check (Clear) [10] una vez.

* El valor de la hora mostrada cambiará a "—:—" y desaparecerán tanto los valores de encendido/apagado como el de temperatura.

(Para borrar todas las configuraciones del temporizador semanal de una vez, mantenga pulsado el botón Check (Clear) [10] durante dos o más segundos. La pantalla comenzará a parpadear, indicando que se han borrado todos los valores fijados).

9. Después de realizar las configuraciones apropiadas en los Pasos 5, 6 y 7, pulse el botón CIR.WATER [4] para guardar los valores.

Nota:

Sus datos nuevos se cancelarán si pulsa el botón Modo (retorno) [2] antes de pulsar el botón CIR.WATER [4].

Si ha configurado dos o más operaciones diferentes para la misma hora exactamente, sólo se realizará la operación con el número más elevado.

10. Repita los Pasos 3 a 8 según sea necesario para completar tantas celdas disponibles como desee.

11. Pulse el botón Modo (retorno) [2] para regresar a la pantalla de control estándar y completar el procedimiento de configuración.

12. Para activar el temporizador, pulse el botón Timer ON/OFF [9], de modo que el indicador "Timer Off" desaparezca de la pantalla. **Asegúrese de que ya no se muestre el indicador "Timer Off".**

* Si no hay valores fijados del temporizador, el indicador "Timer Off" parpadeará en la pantalla.

<Cómo visualizar los valores fijados del temporizador semanal>

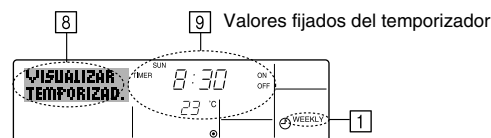

1. Asegúrese de que se muestra en la pantalla el indicador del temporizador semanal (en [1]).

2. Pulse el botón Timer Menu [8] de modo que se indique en la pantalla "VISUALIZAR TEMPORIZAD." (en [8]).

3. Pulse el botón Timer ON/OFF (Set Day) [9] según sea necesario para seleccionar el día que desea visualizar.

4. Pulse el botón INITIAL SETTING ∇ o △ ([7] o [8]) según sea necesario para cambiar el funcionamiento del temporizador mostrado en la pantalla (en [9]).

* Cada pulsación, avanzará a la próxima operación del temporizador, en el orden de configuración de la hora.

5. Para cerrar el monitor y regresar a la pantalla Standard Control, pulse el botón Modo (retorno) de [2].

<Para desactivar el temporizador semanal>

Pulse el botón Timer ON/OFF [9] de modo que aparezca "Timer Off" en [10].

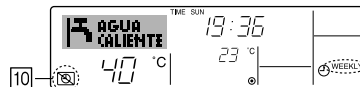

<Para activar el temporizador semanal>

Pulse el botón Timer ON/OFF [9] de modo que el indicador "Timer Off" (en [10]) se oscurezca.

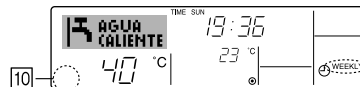

② Utilización del temporizador simple

■ Puede configurar el temporizador simple de cualquiera de las tres formas siguientes.

- Sólo hora de puesta en marcha: la unidad comenzará a funcionar cuando haya transcurrido el tiempo fijado.
- Sólo hora de parada: la unidad se detendrá cuando haya transcurrido el tiempo fijado.
- Horas de puesta en marcha y de parada: la unidad comienza a funcionar y se detiene cuando hayan transcurrido las horas respectivas.

■ El temporizador simple (puesta en marcha y parada) puede configurarse sólo una vez en un periodo de 72 horas. La configuración de la hora se realiza en aumentos de una hora.

Nota:

- *1. El temporizador semanal, el temporizador simple y el temporizador automático no pueden utilizarse al mismo tiempo.
- *2. El temporizador simple no funcionará si se da cualquiera de las condiciones siguientes. El temporizador está desactivado, el sistema está en estado anómalo, está realizándose una prueba de funcionamiento, el mando a distancia está realizando una autoevaluación o diagnóstico, el usuario está seleccionando una función o configurando el temporizador, el sistema está bajo control central. (En estas condiciones, la operación de ON/OFF está deshabilitada).

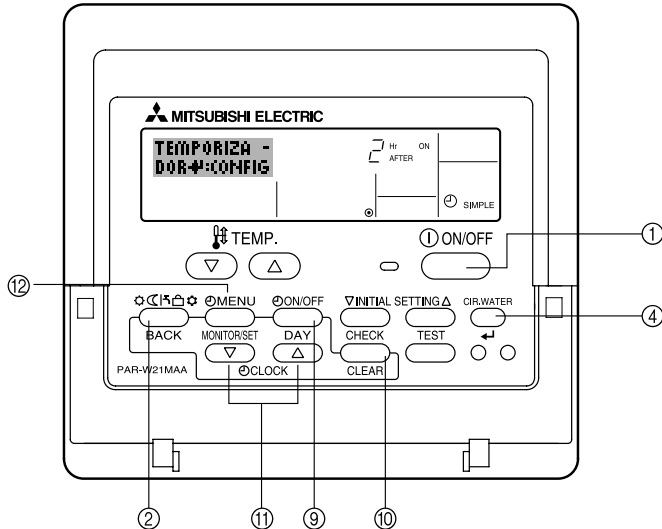

<Cómo configurar el temporizador simple>

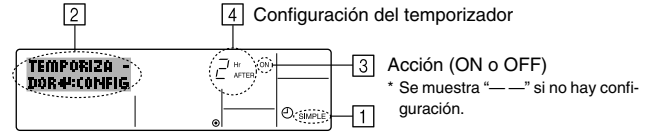

- Asegúrese de que se encuentra en una pantalla de control estándar y de que el indicador de temporizador simple se muestra en la pantalla (en ①). Cuando aparezca una indicación distinta de la del temporizador simple, cámbielo a SIMPLE TIMER (TEMPORIZADOR SIMPLE) utilizando la selección de funciones de la configuración de funciones del temporizador del mando a distancia (véase 6.[4]-3 (3)).
- Pulse el botón Timer Menu ⑫, de modo que aparezca en la pantalla "TEMPORIZADOR" (en ②). (Recuerde que cada pulsación del botón cambia la pantalla entre "TEMPORIZADOR" y "VISUALIZAR TEMPORIZAD").
- Pulse el botón ON/OFF ① para mostrar los valores configurados actuales de ON o OFF del temporizador simple. Pulse el botón una vez para ver el tiempo restante hasta el ON y luego de nuevo para ver el tiempo restante hasta el OFF. (El indicador ON/OFF aparece en ④).
 - Temporizador "ON": la unidad comenzará a funcionar cuando haya transcurrido el número de horas especificado.
 - Temporizador "OFF": la unidad se detendrá cuando haya transcurrido el número de horas especificado.
- Mostrando "ON" u "OFF" en ③: pulse el botón Ajuste de hora ③ apropiado según sea necesario para fijar las horas hasta el encendido (si se muestra "ON") o las horas hasta el apagado (si se muestra "OFF" en ④).
 - Rango disponible: 1 a 72 horas
- Para fijar las horas hasta el ON y el OFF, repita los Pasos 3 y 4.
 - * Recuerde que las horas de ON y OFF no pueden fijarse en el mismo valor.
- Para borrar la configuración de ON o OFF actual: Muestre el valor configurado de ON o OFF (véase el paso 3) y luego pulse el botón Check (Clear) ⑩ para borrar la configuración de la hora a "—" en ④. (Si desea utilizar sólo un valor de configuración de ON o una configuración de OFF, asegúrese de que la configuración que no desea utilizar se muestra como "—").
- Después de completar los Pasos 3 y 6 arriba mencionados, pulse el botón CIR.WATER ← ④ para fijar el valor.

Nota:

Sus configuraciones nuevas se cancelarán si pulsa el botón Modo (retorno) ② antes de pulsar el botón CIR.WATER ← ④.

- Pulse el botón Modo (retorno) ② para regresar a la pantalla de control estándar.
- Pulse el botón Timer ON/OFF ① para iniciar la cuenta atrás del temporizador. Cuando el temporizador está funcionando, su valor es visible en la pantalla. **Asegúrese de que el valor del temporizador sea visible y apropiado.**

<Visualización de las configuraciones actuales del temporizador simple>

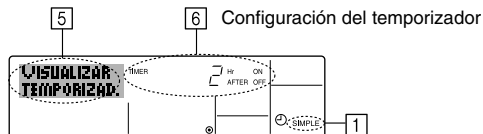

1. Asegúrese de que el indicador del temporizador simple está visible en la pantalla (en 1).
2. Pulse el botón Timer Menu (2), para que aparezca "VISUALIZAR TEMPORIZAD." en la pantalla (en 5).
 - Si el temporizador simple de encendido o apagado está funcionando, su valor actual aparecerá en 6.
 - Si se han fijado ambos valores, encendido y apagado, aparecen alternativamente ambos valores.
3. Pulse el botón Modo (retorno) (2) para cerrar la pantalla del monitor y regresar a la pantalla de control estándar.

<Para desactivar el temporizador simple...>

Pulse el botón Timer ON/OFF (3) para que la configuración del temporizador ya no aparezca en la pantalla (en 7).

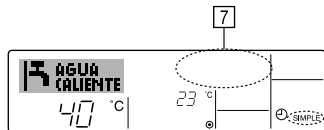

<Para iniciar el temporizador simple...>

Pulse el botón Timer ON/OFF (3) para que la configuración del temporizador sea visible en 7.

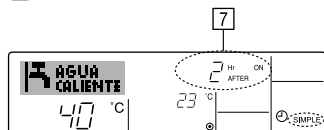

Ejemplos

Si se han configurado las horas de ON y OFF en el temporizador simple, el funcionamiento y la pantalla son según se indica a continuación.

Ejemplo 1:

Inicie el temporizador, con la hora de ON fijada más temprano que la hora de OFF.

Configuración de ON: 3 horas

Configuración de OFF: 7 horas



Al inicio del temporizador

La pantalla muestra la configuración de ON del temporizador (las horas restantes para llegar al ON).

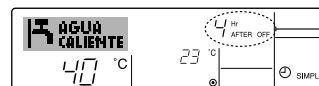

3 horas después del inicio del temporizador

La pantalla cambia para mostrar el valor de OFF del temporizador (las horas restantes para el OFF). La hora mostrada es el valor configurado de OFF (7 horas) "- el valor" configurado de ON (3 horas) = 4 horas.



7 horas después del inicio del temporizador

La unidad se desactiva y permanecerá desactivada hasta que alguien lo reinicie.

Ejemplo 2:

Inicie el temporizador, con la hora de OFF fijada más temprano que la hora de ON

Configuración de ON: 5 horas

Configuración de OFF: 2 horas



Al inicio del temporizador

La pantalla muestra el valor de OFF del temporizador (las horas restantes para el OFF).

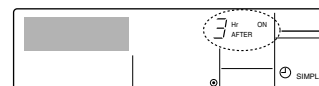

2 horas después del inicio del temporizador

La pantalla cambia para mostrar el valor de ON del temporizador (las horas restantes para el ON). La hora indicada es el valor configurado de ON (5 horas) "- el valor" configurado de OFF (2 horas) = 3 horas.

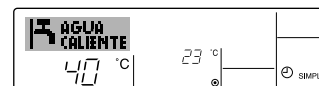

5 horas después del inicio del temporizador

La unidad comienza a funcionar y continuará funcionando hasta que alguien lo detenga.

③ Utilización del temporizador de apagado automático

- Este temporizador comienza la cuenta atrás cuando la unidad comienza a funcionar y apaga la unidad cuando haya transcurrido el tiempo fijado.
- Los valores disponibles abarcan desde 30 minutos a 4 horas, en intervalos de 30 minutos.

Nota:

1. El temporizador semanal, el temporizador simple y el temporizador automático no pueden utilizarse al mismo tiempo.
2. El temporizador Auto Off no funcionará si se dan cualquiera de las siguientes condiciones.

El temporizador está desactivado, el sistema está en estado anómalo, está realizándose una prueba de funcionamiento, el mando a distancia está realizando una autoevaluación o diagnóstico, el usuario está seleccionando una función o configurando el temporizador, el sistema está bajo control central. (En estas condiciones, la operación de ON/OFF está deshabilitada).

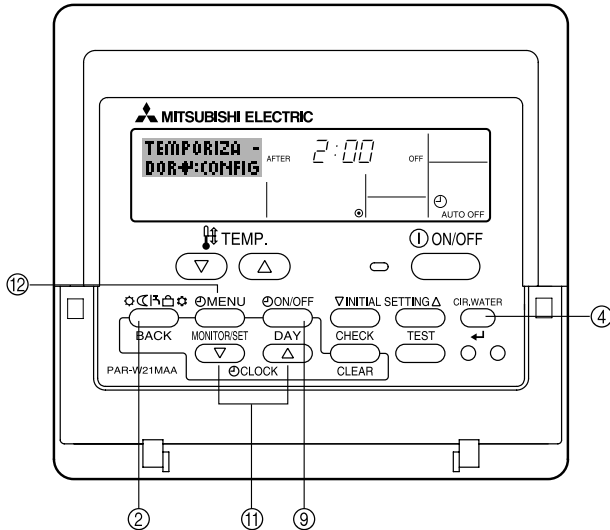

<Cómo configurar el temporizador de apagado automático>

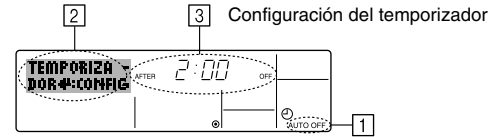

1. Asegúrese de que usted se encuentre en una pantalla de control estándar y que el indicador del temporizador de apagado automático Auto Off se muestre en la pantalla (en 1). Cuando aparezca una indicación distinta de la del temporizador de apagado automático, cámbielo a APAGADO AUTOMÁTICO utilizando la selección de funciones de la configuración de funciones del temporizador del mando a distancia (véase 6.[4]-3 (3)).
2. Mantenga pulsado el botón Timer Menu ② durante **3 segundos**, para que aparezca "TEMPORIZADOR" en la pantalla (en 2). (Recuerde que cada pulsación del botón cambia la pantalla entre "TEMPORIZADOR" y "VISUALIZAR TEMPORIZAD".)
3. Pulse el botón Ajuste de hora apropiado ① según sea necesario para configurar la hora de apagado (en 3).
4. Pulse el botón CIR.WATER ← ④ para fijar la configuración.

Nota:

1. Los datos introducidos se cancelarán si pulsa el botón Modo (retorno) ② antes de pulsar el botón CIR.WATER ← ④.
2. Pulse el botón Modo (retorno) ② para completar el procedimiento de configuración y regresar a la pantalla de control estándar.
3. Si la unidad ya está funcionando, el temporizador comienza inmediatamente la cuenta atrás. **Asegúrese de comprobar que el valor fijado del temporizador aparece correctamente en la pantalla.**

<Comprobación de la configuración actual del temporizador de apagado automático>

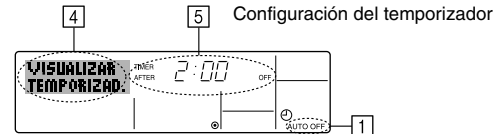

1. Asegúrese de que "Auto Off" esté visible en la pantalla (en 1).
2. Mantenga pulsado el botón Timer Menu ② durante **3 segundos**, para que se indique en la pantalla "VISUALIZAR TEMPORIZAD." (en 4).
 - El tiempo restante para el apagado aparece en 5.
3. Para cerrar el monitor y regresar a la pantalla Standard Control, pulse el botón Modo (retorno) de ②.

<Para desactivar temporizador de apagado automático...>

- Mantenga pulsado el botón Timer ON/OFF (6) durante **3 segundos** para que aparezca "Timer Off" (en 6) y desaparezca el valor del temporizador (en 7).

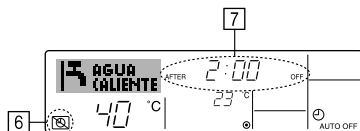

- Alternativamente, desconecte la unidad. El valor del temporizador (en 7) desaparecerá de la pantalla.

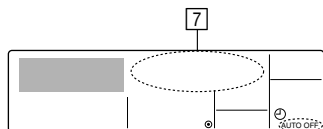

<Para iniciar el temporizador de apagado automático...>

- Mantenga pulsado el botón Timer ON/OFF (6) durante **3 segundos**. Desaparece la indicación "Timer Off" (en 6) y la configuración del temporizador aparece en la pantalla (en 7).
- Alternativamente, encienda la unidad. El valor del temporizador aparecerá en 7.

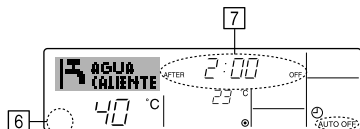

(3) Bloqueo de los botones del mando a distancia (límite de función de Operación)

■ Si lo desea, puede bloquear los botones del mando a distancia. Puede utilizar la selección de funciones del mando a distancia para elegir el tipo de bloqueo que desea usar. (Para más información sobre selección del tipo de bloqueo, consulte la sección 6, punto [4]-2 (1)).

Específicamente, puede utilizar cualquiera de los dos tipos de bloqueo que se indican a continuación.

① Bloquear todos los botones: bloquea todos los botones en el mando a distancia.

② Bloquear todo excepto ON/OFF (encendido/apagado):

bloquea todos los botones excepto el botón ON/OFF.

Nota:

Aparece en la pantalla el indicador de bloqueo para indicar que los botones están bloqueados en este momento.

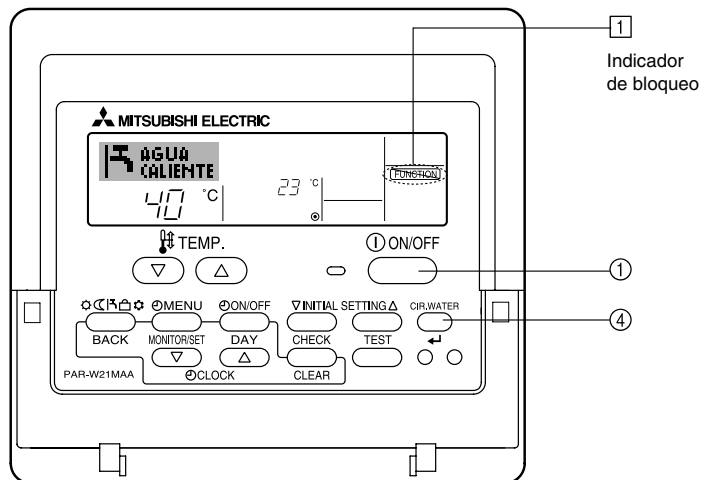

<Cómo bloquear los botones>

1. Mientras pulsa el botón CIR.WATER ④, pulse y mantenga pulsado el botón ON/OFF ① durante 2 segundos. Aparece en la pantalla el indicador "Locked" (en) indicando que está activado el bloqueo.

* Si el bloqueo se ha deshabilitado en Function Selection, la pantalla mostrará el mensaje "Not Available" (no disponible) cuando pulse los botones según se describe anteriormente.

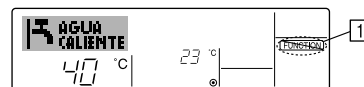

• Si pulsa un botón bloqueado, parpadeará en la pantalla el indicador "Locked" (en).

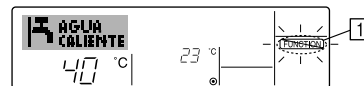

<Cómo desbloquear los botones>

1. Mientras pulsa el botón CIR.WATER ④, pulse y mantenga pulsado el botón ON/OFF ① durante 2 segundos para que el indicador "Locked" desaparezca de la pantalla (en).

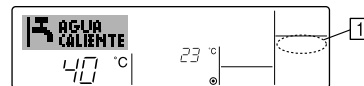

(4) Otras indicaciones

<Centrally Controlled>

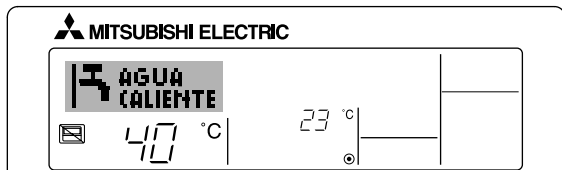

- (☒) aparecerá cuando el funcionamiento sea controlado por un controlador central, etc.

A continuación se muestra el funcionamiento restringido.

- ON/OFF (incluyendo el funcionamiento del temporizador)
- Modo de funcionamiento
- Ajuste de temperatura

Nota:

Es posible que se restrinjan de forma individual.

<Indicador de modo parpadeante>

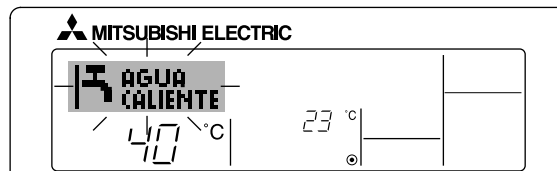

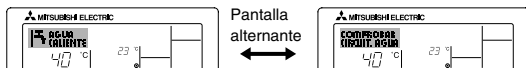

- Cuando parpadea de forma continua
Aparece cuando otra unidad conectada a la unidad exterior está en funcionamiento en un modo de funcionamiento distinto.
Iguale con el modo de funcionamiento de la unidad.
- Cuando cambia el modo de funcionamiento después de que parpadee el indicador
Aparece cuando el modo de funcionamiento se restringe para cada estación mediante el controlador central o sistema similar.
Utilice otro modo de funcionamiento.

<Indicación "COMPROBAR CIRCUIT. AGUA" parpadeante>

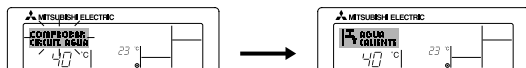

- Indica que es necesario reemplazar el circuito de agua.
Reemplace el circuito de agua.



- Para restablecer la indicación "COMPROBAR CIRCUIT. AGUA"
Si presiona el botón CIR.WATER  dos veces, desaparecerá la indicación "COMPROBAR CIRCUIT. AGUA".
El indicador se apagará y se restablecerá.

Nota:

- Cuando se controlan dos o más tipos diferentes de unidad, el periodo de reemplazo del circuito de agua difiere con el modelo de unidad. Cuando llega el momento de reemplazar el circuito de agua la unidad principal, aparece indicación "COMPROBAR CIRCUIT. AGUA". Cuando se apague el indicador del filtro, el tiempo acumulado se reajustará.
- El periodo acumulado de limpieza del filtro difiere según el modelo.
Según el modelo, puede que esta indicación no aparezca.

<Códigos de error parpadeantes>

En modelos HOT WATER SUPPLY AIR TO WATER

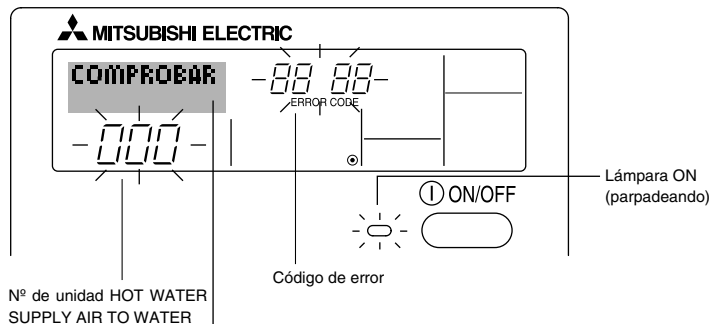

En modelos FLOW TEMP. CONTROLLER

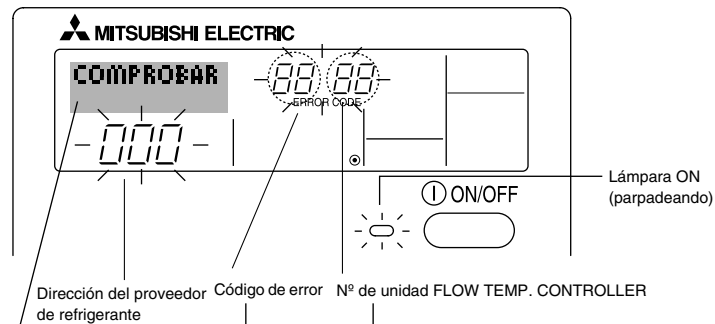

Si ha introducido un número telefónico al cual llamar en caso de problemas, la pantalla mostrará este número. (Puede configurarlo en la Selección de funciones. Para más información, consulte la sección 6).

- Si parpadean la lámpara ON y el código de error: esto significa que la unidad está estropeado y su funcionamiento se ha detenido (y no puede reanudarse). Tome nota del número de unidad indicado y del código de error; luego desconecte la alimentación de la unidad y llame a su distribuidor o proveedor de servicio técnico.

Ejemplo A

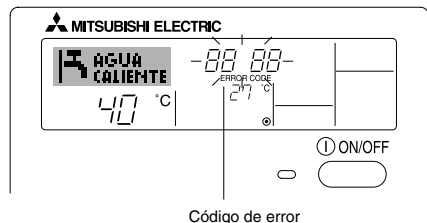

Ejemplo B

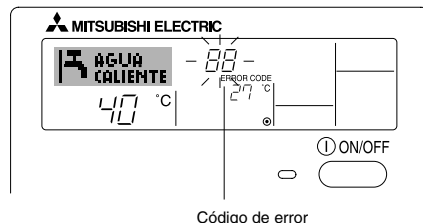

Cuando se pulsa el botón Check:

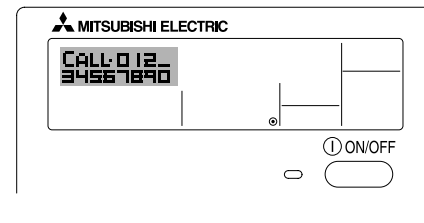

- Si sólo parpadea el código de error (mientras la lámpara ON permanece encendida): continúa el funcionamiento, pero puede existir un problema en el sistema. En este caso, debe anotar el código de error y luego llamar a su distribuidor o proveedor de servicio técnico para asesoramiento.

- * Si ha introducido un número de teléfono al cual llamar en caso de problemas, pulse el botón Check para mostrarlo en la pantalla. (Puede configurarlo en la Selección de funciones. Para más información, consulte la sección 6).

6 Selección de funciones

Selección de funciones del controlador remoto

El ajuste de las siguientes funciones del controlador remoto se puede cambiar utilizando el modo Selección de funciones del controlador remoto. Cambie el ajuste cuando sea necesario.

Ítem 1	Ítem 2	Ítem 3 (Contenido de ajuste)
1. Cambio de idioma ("CHANGE LANGUAGE")	Ajuste del idioma que aparece en el indicador	<ul style="list-style-type: none"> El indicador puede aparecer en distintos idiomas
2. Límite de funciones ("SELECCIÓN DE FUNCIONES")	(1) Ajuste del límite de funciones (bloqueo de funciones) ("FUNCIÓN BLOQUEADA")	<ul style="list-style-type: none"> Ajuste del rango de límite de funcionamiento (bloqueo de funcionamiento)
	(2) Ajuste de salto de modo de funcionamiento ("ELEGIR MODO")	<ul style="list-style-type: none"> Ajuste del uso (o no) de cada modo de funcionamiento
	(3) Ajuste del límite de rango de temperatura ("LIMIT TEMP CONSIGNA")	<ul style="list-style-type: none"> Ajuste del rango de temperatura (máximo, mínimo)
3. Selección de modo ("SELECCIÓN DE MODO")	(1) Ajuste del controlador remoto principal/secundario ("CONTROL PRINCIPAL/SECUNDARIO")	<ul style="list-style-type: none"> Selección del controlador remoto principal o secundario * Si se conectan dos controladores remotos a un grupo, uno de los controladores debe seleccionarse como secundario.
	(2) Uso del ajuste del reloj ("RELOJ")	<ul style="list-style-type: none"> Ajuste del uso (o no) de la función de reloj
	(3) Ajuste de la función de temporizador ("TEMPORIZADOR SEMANAL")	<ul style="list-style-type: none"> Ajuste del tipo de temporizador
	(4) Ajuste de número de contacto en caso de error ("CALL.")	<ul style="list-style-type: none"> Indicador del número de contacto en caso de error Ajuste del número de teléfono
	(5) Ajuste del desfase de temperatura ("AJUSTE TEMP DIFERENCIAL")	<ul style="list-style-type: none"> Ajuste del uso (o no) del ajuste de la cantidad de desfase
4. Cambio de indicador ("MOSTRAR MODO")	(1) Ajuste del indicador de temperatura °C/°F ("TEMP. GRADOS °C/°F")	<ul style="list-style-type: none"> Ajuste de la unidad de temperatura (°C o °F) que debe aparecer en el indicador
	(2) Ajuste del indicador de temperatura agua ("VISUALIZAR TEMP. AGUA")	<ul style="list-style-type: none"> Ajuste del uso (o no) del indicador de temperatura de agua

[Diagrama de flujo de selección de funciones]

[1] Apague la unidad para iniciar el modo Selección de funciones del controlador remoto. → [2] Seleccione del Ítem1. → [3] Seleccione del Ítem2. → [4] Realice el ajuste. (Los detalles se especifican en el Ítem 3) → [5] Ajuste finalizado. → [6] Cambie el indicador al modo normal. (Fin)

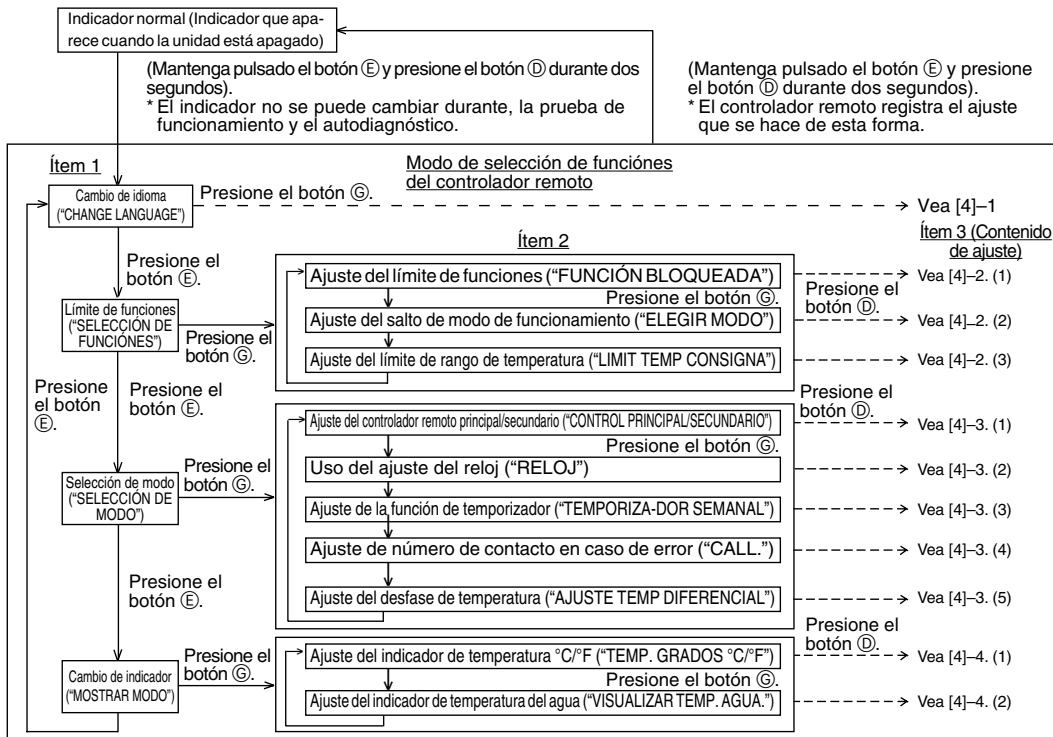

NOTA

El funcionamiento de los temporizadores se detiene cuando se cambia al modo Normal el indicador de selección de funciones del controlador remoto.

Indicador de puntos

El idioma que se selecciona en el modo CHANGE LANGUAGE (Cambio de idioma) aparece en este indicador. En este manual se ha seleccionado el inglés.

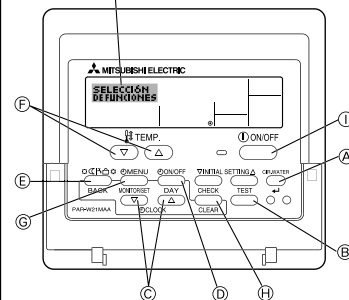

[Ajuste detallado]

[4]–1. Ajuste de CHANGE LANGUAGE (Cambio de idioma)

Se puede seleccionar el idioma que aparece en el indicador de puntos.

- Presione el botón [⊕ MENU] para cambiar el idioma.
 - ① Inglés (GB), ② Alemán (D), ③ Español (E), ④ Ruso (RU), ⑤ Italiano (I), ⑥ Francés (F), ⑦ Sueco

[4]–2. Límite de funciones

(1) Ajuste del límite de funciones (bloqueo de funciones)

- Para cambiar el ajuste, presione el botón [⊕ ON/OFF].
 - ① no1 : Se realiza el ajuste de bloqueo de funcionamiento en todos los botones salvo en el botón [⊕ ON/OFF].
 - ② no2 : Se realiza el ajuste de bloqueo de funcionamiento en todos los botones.
 - ③ OFF (Valor del ajuste inicial) : No se realiza el bloqueo de funcionamiento.- * Para que el bloqueo de funcionamiento sea válido en la pantalla normal, hay que presionar los botones (Presione y mantenga pulsados a la vez los botones [CIR.WATER] y [⊕ ON/OFF] durante dos segundos) en la pantalla normal una vez que se ha realizado el ajuste anterior.

(2) Ajuste del salto de modo de funcionamiento

Una vez modificado el ajuste, se puede cambiar el modo de funcionamiento dentro del rango modificado.

- Para cambiar los siguientes ajustes, pulse el botón [⊕ ON/OFF].
 - ① Modo Calor : Ajusta el uso (o no) del modo Calor.
 - ② Modo Calor ECO : Ajusta el uso (o no) del modo Calor ECO.
 - ③ Modo Agua caliente : Ajusta el uso (o no) del modo Agua caliente.
 - ④ Modo Anti-congel. : Ajusta el uso (o no) del modo Anti-congel.
 - ⑤ Modo Frío : Ajusta el uso (o no) del modo Frío.
 - ⑥ OFF (valor del ajuste inicial) : No se ejecuta el salto de modo de funcionamiento.
- * Si se selecciona un ajuste que no sea OFF, los ajustes del salto de los modos Calor, Calor ECO, Agua caliente, Anti-congel. y Frío se ejecutan al mismo tiempo.
- * Un modo que no esté disponible en la unidad que se va a conectar no se puede utilizar aunque el ajuste sea "AVAILABLE" (Disponible).

(3) Ajuste del límite de rango de temperatura

Una vez que se realiza el ajuste, se puede cambiar la temperatura dentro del rango establecido.

- Para cambiar el ajuste, presione el botón [⊕ ON/OFF].
 - ① TEMP LIMITE MODO CALOR:
El rango de temperatura se puede cambiar en modo calefacción. Este modo no puede utilizarse con FLOW TEMP. CONTROLLER.
 - ② TEMP LIMITE MODO AGUA CALIEN.:
El rango de temperatura se puede cambiar en modo calefacción/agua caliente.
El modo calefacción puede utilizarse con FLOW TEMP. CONTROLLER.
 - ③ TEMP LIMITE MODO ANTICONGEL.:
El modo calefacción puede utilizarse con FLOW TEMP. CONTROLLER. El rango de temperatura se puede cambiar en modo anticongelación.
 - ④ TEMP LIMITE MODO FRIO:
El rango de temperatura se puede cambiar en modo refrigeración.
 - ⑤ OFF (ajuste inicial) : No está activo el límite de rango de temperatura.
- * Cuando se ajusta una posición distinta de la de desactivación (OFF), se ajusta a la vez el límite de rango de temperatura en modo agua caliente, anticongelación y refrigeración. No obstante, no se puede limitar el rango cuando no ha cambiado el rango de temperatura establecido.
- Para disminuir o aumentar la temperatura, presione el botón [⏴ TEMP. (▽) o (△)].
- Para cambiar el ajuste de límite superior y el ajuste de límite inferior, presione el botón [INITIAL SETTING (▽)]. El ajuste seleccionado parpadeará y ya se puede ajustar la temperatura.
- Rango ajustable

Modo Calor/Agua caliente :	Límite inferior : 20 a 90 °C (68 a 194 °F)
	Límite superior : 90 a 20 °C (194 a 68 °F)
Modo Anti-congel. :	Límite inferior : 5 a 45 °C (41 a 113 °F)
	Límite superior : 45 a 5 °C (113 a 41 °F)
Modo Frío :	Límite inferior : 5 a 30 °C (41 a 87 °F)
	Límite superior : 30 a 5 °C (87 a 41 °F)
- * El rango ajustable varía en función de la unidad que hay que conectar

[4]-3. Ajuste de selección de modo

(1) Ajuste del controlador remoto principal/secundario

- Para cambiar el ajuste, presione el botón [⊖ ON/OFF] ⊕.
 - ① Principal : El controlador será el principal.
 - ② Secundario : El controlador será el secundario.

(2) Uso del ajuste del reloj

- Para cambiar el ajuste, presione el botón [⊖ ON/OFF] ⊕.
 - ① ON : Se puede usar la función de reloj.
 - ② OFF : No se puede usar la función de reloj.

(3) Ajuste de la función de temporizador

- Para cambiar el ajuste, presione el botón [⊖ ON/OFF] ⊕ (Elija una de las siguientes funciones).
 - ① TEMPORIZADOR SEMANAL (Valor del ajuste inicial) :
Se puede usar el temporizador semanal.
 - ② APAGADO AUTOMÁTICO :
Se puede usar el temporizador de desactivación automática.
 - ③ TEMPORIZADOR SIMPLE : Se puede usar el temporizador simple.
 - ④ TEMPORIZADOR APAGADO :
No se puede usar el modo temporizador.
- * Cuando el uso del ajuste de reloj está desactivado (OFF), no se puede usar el "TEMPORIZADOR SEMANAL".

(4) Ajuste de número de contacto en caso de error

- Para cambiar el ajuste, presione el botón [⊖ ON/OFF] ⊕.
 - ① CALL OFF : Los números de contacto establecidos no aparecen en el indicador en caso de error.
 - ② CALL **** * : Los números de contacto establecidos aparecen en el indicador en caso de error.
CALL_ : El número de contacto se puede ajustar cuando el indicador aparece según se muestra a la izquierda.
- Ajuste de los números de contacto
Para ajustar los números de contacto, proceda del siguiente modo.
Mueva el cursor parpadeante para ajustar los números. Presione el botón [ TEMP. (▽) o (△)] ⊕ para mover el cursor a la derecha (izquierda).
Presione el botón [⊖ CLOCK (▽) o (△)] ⊕ para ajustar los números.

(5) Ajuste de la función de desfase

- Para cambiar los siguientes ajustes, pulse el botón [⊖ ON/OFF] ⊕.
 - ① ON : El ajuste de la cantidad de desfase se muestra bajo el modo de ajuste inicial de la temperatura del agua.
 - ② OFF : El ajuste de la cantidad de desfase no se muestra bajo el modo de ajuste inicial de la temperatura del agua.

[4]-4. Ajuste del cambio de indicador

(1) Ajuste del indicador de temperatura °C/°F

- Para cambiar el ajuste, presione el botón [⊖ ON/OFF] ⊕.
 - ① °C : Se utiliza la unidad de temperatura en °C.
 - ② °F : Se utiliza la unidad de temperatura en °F.

(2) Ajuste del indicador de temperatura del agua

- Para cambiar el ajuste, presione el botón [⊖ ON/OFF] ⊕.
 - ① ON : Aparece la temperatura del agua.
 - ② OFF : No aparece la temperatura del agua.

7 Ajuste inicial

Puede ajustarse el modo de funcionamiento inicial. Cambie el ajuste si es necesario.

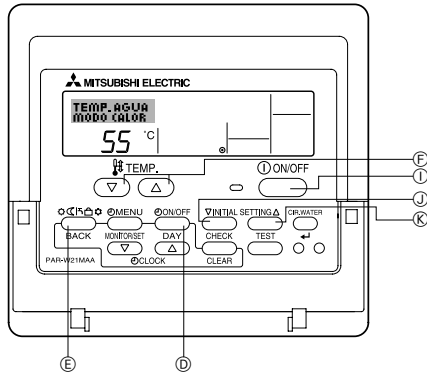

(1) Modo de ajuste inicial de la temperatura del agua

- 1 Detenga el aire que va a la unidad de la bomba calentadora de agua pulsando el botón [ON/OFF] (I).
 - 2 Para especificar el ajuste inicial de la temperatura del agua, mantenga pulsado el botón [INITIAL SETTING (▽)] (V) durante al menos tres segundos. (Se mostrará cualquier elemento de 1. a 8..)
- * Espere un poco, ya que el ajuste inicial de la temperatura del agua tarda aproximadamente 30 segundos en mostrarse tras pulsar el botón [INITIAL SETTING (▽)] (V).
 - * Según el modelo de la unidad que se vaya a conectar, puede que el ajuste inicial de la temperatura del agua no sea posible. En tal caso, se pasará a la pantalla de detención del aire que va a la unidad de la bomba calentadora de agua después de indicarse el error.
- 3 Para seleccionar un ajuste inicial de la temperatura del agua de 1. a 8., pulse el botón [Modo (retorno)] (E).

1. Ajuste inicial de la temperatura del agua
Temp Agua Modo Calor

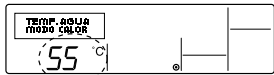

1 Indicación de la temperatura del agua

2. Ajuste inicial de la temperatura del agua
Temp Agua Calor ECO No. 1

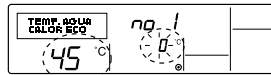

2 Indicación de la temperatura del agua
3 Indicación de la temperatura del aire exterior

(El ajuste de temperatura exterior del aire de calor ECO no. 2 debe ser mayor que el de calor ECO no. 1.)

3. Ajuste inicial de la temperatura del agua
Temp Agua Calor ECO No. 2

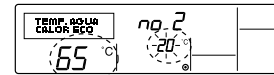

4 Indicación de la temperatura del agua
5 Indicación de la temperatura del aire exterior

(El ajuste de temperatura exterior del aire de calor ECO no. 2 debe ser mayor que el de calor ECO no. 1.)

4. Ajuste inicial de la temperatura del agua
Temp. Agua Agua calien.

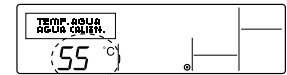

6 Indicación de la temperatura del agua

8. Ajuste inicial de la temperatura del agua
Diferencial Modo Frío



10 Indicación de la cantidad de desfase

7. Ajuste inicial de la temperatura del agua
Diferencial Modo Calor

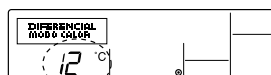

9 Indicación de la cantidad de desfase

6. Ajuste inicial de la temperatura del agua
Temp. Agua Modo Frío

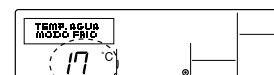

8 Indicación de la temperatura del agua

5. Ajuste inicial de la temperatura del agua
Temp. Agua Anticongel.

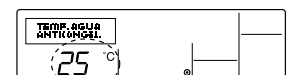

7 Indicación de la temperatura del agua

* Los ajustes disponibles varían según el modelo de la unidad que se vaya a conectar.

1. Temp. Agua Modo Calor	: Ajusta la temperatura del agua a [1] °C cuando se inicia el funcionamiento en modo Calor.
2. Temp Agua Calor ECO no. 1	: Ajusta la temperatura del agua a [2] °C para una temperatura del aire exterior de [3] °C durante el funcionamiento en modo Calor ECO.
3. Temp Agua Calor ECO no. 2	: Ajusta la temperatura del agua a [4] °C para una temperatura del aire exterior de [5] °C durante el funcionamiento en modo Calor ECO.
4. Temp. Agua Agua calien.	: Ajusta la temperatura del agua a [6] °C cuando se inicia el funcionamiento en modo Agua calien.
5. Temp. Agua Anticongel.	: Ajusta la temperatura del agua a [7] °C cuando se inicia el funcionamiento en modo Anticongel.
6. Temp Agua. Modo Frío	: Ajusta la temperatura del agua a [8] °C cuando se inicia el funcionamiento en modo Frío.
7. Diferencial Modo Calor	: Ajusta la cantidad de desfase del sistema de Calor a [9] °C.
8. Diferencial Modo Frío	: Ajusta la cantidad de desfase del sistema de Frío a [10] °C.

- ④ Conmute el ajuste de la temperatura del aire exterior o de la temperatura del agua pulsando el botón [⏻ ON/OFF] ①.
- ⑤ Para ajustar la temperatura del agua, la temperatura del aire exterior o la cantidad de desfase, pulse el botón [🔧 TEMP. (▽) o (△)] ② (temperatura de ajuste). El rango de ajuste es el indicado abajo.

Temp. Agua Agua calien. (Calor, Calor ECO)	: 20 °C a 90 °C (68 °F a 194 °F) *1
Temp. Agua Anti-congel.	: 5 °C a 45 °C (41 °F a 113 °F) *1
Temp Agua Modo Frío	: 5 °C a 30 °C (41 °F a 87 °F) *1
Temperatura del aire exterior	: -20 °C a 40 °C (-4 °F a 104 °F)
Diferencial Modo Calor (Frío)	: -15 °C a 15 °C (5 °F a 59 °F)

*1 El rango de ajuste varía según el modelo de la unidad que se vaya a conectar.

- ⑥ Para cancelar el ajuste inicial de la temperatura del agua, pulse el botón [INITIAL SETTING (▽)] ③ durante al menos tres segundos. También puede pulsar el botón [⏻ ON/OFF] ①.

(2) Modo de ajuste de la opción de interfaz (I/F)

Se pueden ajustar los valores límite superior e inferior para la “conmutación de la temperatura del agua mediante entrada analógica (4-20 mA/0-10 V)” que utiliza la interfaz (I/F). Cambie el ajuste si es necesario.

- 1 Detenga el aire que va a la unidad de la bomba calentadora de agua pulsando el botón [⓪ ON/OFF] ⓪.
- 2 Para especificar el ajuste de la opción de interfaz (I/F), pulse el botón [INITIAL SETTING (Δ)] Ⓚ durante al menos tres segundos. (Se mostrará 1. o 2..)
- * Según el modelo de la unidad que se vaya a conectar, puede que no esté disponible el “modo de ajuste de la opción de interfaz (I/F)”. En tal caso, se pasará a la pantalla de detención del aire que va a la unidad de la bomba calentadora de agua después de indicarse el error.
- 3 Para seleccionar el ajuste de la opción de interfaz (I/F) 1. o 2., pulse el botón [Modo (retorno)] Ⓜ.

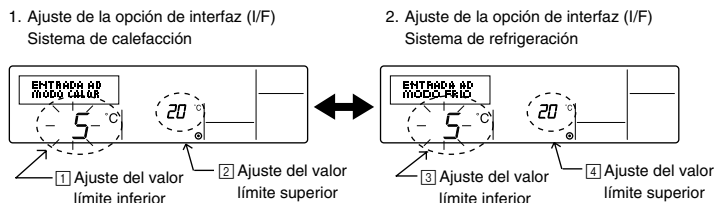

* Los ajustes disponibles varían según el modelo de la unidad que se vaya a conectar.

Ⓐ Sistema de calefacción	Indicación del valor límite inferior :	Define la entrada de “4 mA/0 V” como “temperatura del agua de [1] °C” de los modos Calor, Agua calien. y Anti-congel.
	Indicación del valor límite superior :	Define la entrada de “20 mA/10 V” como “temperatura del agua de [2] °C” de los modos Calor, Agua calien. y Anti-congel.
Ⓑ Sistema de refrigeración	Indicación del valor límite inferior :	Define la entrada de “4 mA/0 V” como “temperatura del agua de [3] °C” del modo Frío.
	Indicación del valor límite superior :	Define la entrada de “20 mA/10 V” como “temperatura del agua de [4] °C” del modo Frío.

- 4 Para conmutar la indicación del valor límite superior/inferior, pulse el botón [⊖ ON/OFF] ⊖.
- 5 Para ajustar el valor límite superior/inferior, pulse el botón [TEMP. (▽) o (Δ)] (temperatura de ajuste) Ⓟ.
 - El rango de ajuste de los valores límite superior e inferior es de -20 °C (-4 °F) a 90 °C (194 °F).
- 6 Para cancelar el ajuste de la opción de interfaz (I/F), pulse el botón [INITIAL SETTING (Δ)] Ⓚ durante al menos tres segundos. También puede pulsar el botón [⓪ ON/OFF] ⓪.

8 Especificaciones

Ítem	Detalles
Dimensiones (H x W x D):	120 x 130 x 19 (mm) / 4- ³ / ₄ x 5- ¹ / ₈ x ³ / ₄ (in)
Peso	0,2 kg (⁷ / ₁₆ lb)
Fuente de alimentación	Corriente directa de 10 a 13 voltios (suministrada desde la unidad)
Consumo de energía eléctrica	0,3 W
Condiciones medioambientales	0 °C a 40 °C [32 °F a 104 °F], 30% a 90% de humedad relativa
Composición	PS

MITSUBISHI ELECTRIC



Comando a distanza per CITY MULTI R410A SERIES HOT WATER SUPPLY, AIR TO WATER e FLOW TEMP. CONTROLLER

PAR-W21MAA

Manuale di istruzioni

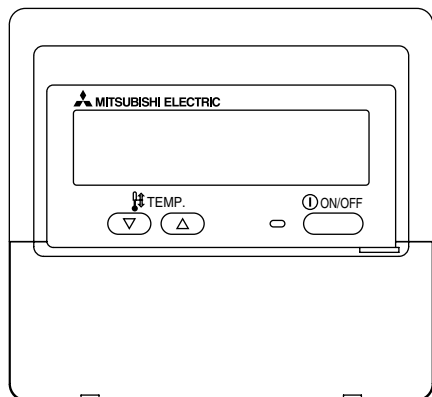
Italiano



Leggere e seguire attentamente queste istruzioni per usare correttamente l'apparecchio. Conservare queste istruzioni per un'eventuale futura consultazione. Assicurarsi di consegnare queste istruzioni e le istruzioni di installazione corrispondenti a chiunque sia successivamente incaricato della manutenzione dell'apparecchio. L'installazione e lo spostamento dell'apparecchio dovrebbero essere effettuati esclusivamente da personale qualificato. L'eventuale tentativo da parte dell'utente finale di installare o spostare l'apparecchio potrebbe comprometterne la sicurezza o determinarne il funzionamento scorretto.

INDICE

1. Precauzioni di sicurezza	106
2. Nomenclatura delle parti	108
3. Configurazione schermo	110
4. Impostazione del giorno della settimana e dell'ora	110
5. Uso del telecomando	111
(1) Come Avviare, Arrestare, Modificare la modalità, e Regolare la Temperatura dell'acqua	111
(2) Utilizzo del timer	113
① Utilizzo del timer settimanale	113
② Utilizzo del timer semplice	115
③ Utilizzo del Timer di arresto automatico (Auto Off)	117
(3) Blocco dei pulsanti del telecomando (limite di funzionamento)	119
(4) Altre indicazioni	120
6. Selezione delle funzioni	122
7. Impostazione iniziale	126
8. Dati tecnici	129

1 Precauzioni di sicurezza

- Le misure di precauzione sono classificate nel modo seguente, a seconda del livello di potenziale pericolo.

 ATTENZIONE	Indica una condizione o un funzionamento che, se gestiti nel modo sbagliato, potrebbero causare lesioni gravi o addirittura letali.
 CAUTELA	Indica una condizione o un funzionamento che, se gestiti nel modo sbagliato, potrebbero causare lesioni personali o danni materiali.

ATTENZIONE

Non tentare di installare l'apparecchio da soli.

Far installare l'apparecchio al proprio rivenditore o ad un tecnico qualificato. L'installazione non corretta dell'apparecchio potrebbe causare incendi, scosse elettriche o altri incidenti gravi.

Assicurarsi che l'apparecchio sia stato fissato in modo sicuro.

Verificare che l'apparecchio sia fissato saldamente ad un supporto robusto, che sia in grado di prevenirne l'eventuale caduta.

Assicurarsi che la tensione di alimentazione corrisponda alla capacità nominale.

Una tensione di alimentazione scorretta può causare incendi o il guasto dell'apparecchio.

Spegnere immediatamente l'apparecchio se si riscontra un funzionamento anomalo.

Continuare ad usare l'apparecchio potrebbe causare guasti, scosse elettriche o incendi.
Se si sente odore di bruciato o si riscontrano altre anomalie, spegnere immediatamente l'interruttore di alimentazione e rivolgersi subito al proprio rivenditore.

Non tentare di spostare l'apparecchio da soli.

La reinstallazione non corretta dell'apparecchio potrebbe causare incendi, scosse elettriche o altri incidenti gravi.
Affidare la reinstallazione dell'apparecchio al proprio rivenditore o ad un tecnico qualificato.

Non provvedere da soli allo smaltimento dell'apparecchio.

Rivolgersi al rivenditore quando si rende necessario lo smaltimento dell'apparecchio.

Non tentare di modificare o riparare l'apparecchio da soli.

Se si tenta di modificare o riparare da soli l'apparecchio si potrebbero causare incendi, scosse elettriche o altri incidenti gravi. Consultarsi con il proprio rivenditore per eventuali riparazioni.

Sospendere l'uso dell'apparecchio in caso di funzionamento anomalo (se si ripetono messaggi di errore e l'unità non funziona nel modo previsto).

Continuare ad usare l'apparecchio potrebbe causare incendi o guasti. Contattare il rivenditore per una consulenza.

CAUTELA

Tenere eventuali materiali pericolosi lontano dall'apparecchio.

Non installare l'apparecchio in luoghi dove si potrebbero verificare perdite di gas infiammabile. La presenza di gas infiammabili potrebbe causare esplosioni o incendi.

Non usare acqua per lavare l'apparecchio.

Il lavaggio con acqua potrebbe causare scosse elettriche o un guasto dell'apparecchio.

Non toccare i pulsanti se si hanno le mani bagnate.

Il mancato rispetto di questa precauzione potrebbe causare scosse elettriche o un guasto dell'apparecchio.

Non destinare l'apparecchio ad usi diversi da quelli previsti.

Questo apparecchio è da utilizzare con CITY MULTI R410A SERIES HOT WATER SUPPLY, AIR TO WATER e FLOW TEMP. CONTROLLER. Non usarlo con altri sistemi o per altri scopi; diversamente l'apparecchio potrebbe funzionare in modo anomalo.

Non spruzzare sull'apparecchio DDT o sostanze combustibili.

Tenere gli spray e le sostanze combustibili lontani dall'apparecchio, ed evitare di spruzzarli direttamente sull'apparecchio. Il contatto o la vicinanza con questo tipo di sostanze potrebbe provocare esplosioni o incendi.

Non usare l'apparecchio in ambienti non adeguati.

Non usarlo in ambienti in cui vi potrebbero essere grandi quantità di olio (olio per macchine, ecc.), gas di scarico o gas solforico. Questo tipo di ambienti potrebbero comportare una riduzione delle prestazioni o il guasto dell'apparecchio.

Non usare oggetti acuminati per premere i pulsanti.

L'uso di punte acuminata potrebbe causare scosse elettriche o il guasto dell'apparecchio.

Non usare in presenza di temperature estreme.

Usare soltanto quando la temperatura ambiente è compresa entro i limiti indicati nelle istruzioni. (Se sulle istruzioni non vi sono riferimenti a limitazioni di temperatura, usare l'apparecchio soltanto a temperature comprese tra 0 °C [32 °F] e 40 °C [104 °F]). L'uso dell'apparecchio a temperature al di fuori di questo intervallo potrebbe causare gravi danni all'apparecchio.

Non tirare né torcere i cavi di comunicazione.

Tirando o torcendo un cavo si potrebbero causare incendi o un guasto dell'apparecchio.

Non smontare l'apparecchio.

Tentando di smontare l'apparecchio si potrebbero causare lesioni dovute al contatto con parti interne, oppure incendi o guasti dell'apparecchio.

Non lavare l'apparecchio con benzene, diluente per vernici o panni imbevuti di detergenti chimici.

Queste sostanze possono far scolorire l'apparecchio, o farlo guastare. Se l'apparecchio è sporco, strizzare bene un panno inumidito con del solvente neutro diluito in acqua, pulire l'apparecchio e asciugarlo.

2 Nomenclatura delle parti

Sezione display

In questa spiegazione, tutte le parti del display sono raffigurate illuminate. Durante il normale funzionamento saranno illuminate soltanto le parti appropriate.

Identifica la modalità di funzionamento corrente

Visualizza la modalità di funzionamento, ecc.

* È supportato il display multilingue.

Indicatore "Centrally controlled"

Indica che il funzionamento del telecomando è stato disattivato da un dispositivo di controllo principale.

Indicatore "Timer Is Off"

Indica che il timer è spento.

Impostazione temperatura

Visualizza la temperatura di riferimento.

Giorno della settimana

Visualizza il giorno corrente della settimana.

Display ora/timer

Visualizza l'ora corrente, a meno che non sia impostato il timer semplice o di arresto automatico. Se è impostato il timer semplice o di arresto automatico, viene visualizzato il tempo rimanente.

Indicatore "Locked"

Segnala che i tasti del telecomando sono stati bloccati.

Indicatori del timer

L'indicatore si accende se è impostato il timer corrispondente.

Indicatore di errore

Si accende in caso di errore

● (Indicatore "Power on")

Indica l'accensione dell'apparecchio.

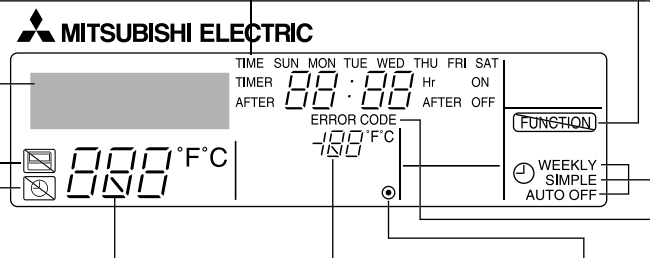

Visualizzazione della temperatura dell'acqua

Indica la temperatura dell'acqua durante l'operazione del display di temperatura dell'acqua.

Nota:

● Messaggio "PLEASE WAIT"

Questo messaggio viene visualizzato per circa 3 minuti quando l'unità viene alimentata o se si sta ripristinando in seguito a un'interruzione di corrente.

● Messaggio "NON DISPONIBILE"

Questo messaggio viene visualizzato se si preme un tasto per eseguire una funzione di cui l'unità non è dotata o una funzione non disponibile a causa dell'impostazione.

Sezione di controllo

Pulsanti per l'impostazione della temperatura

- ▽ Giù
- △ Su

Pulsante "Timer Menu"
(Pulsante "Monitor/Set")

Pulsante "Mode"
(Pulsante "Return")

Pulsanti per l'impostazione dell'ora

- ▽ Avanti
- △ Indietro

Pulsante "Timer ON/OFF"
(Pulsante "Set Day")

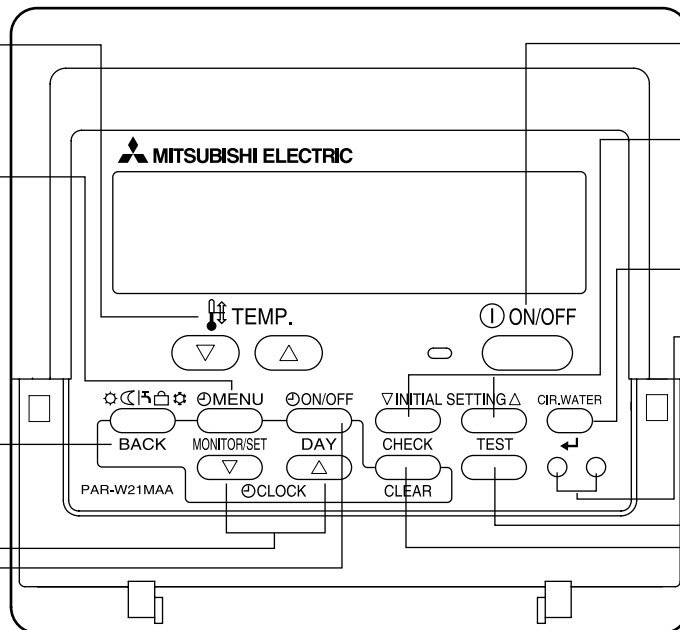
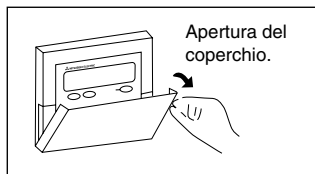

Pulsante "ON/OFF"

Pulsante "INITIAL SETTING"

- ▽ Giù
- △ Su

CIR.WATER
(← Tasto invio)

Non disponibile

Pulsante "Test Run"

Pulsante "Check"
(Pulsante "Clear")

3 Configurazione schermo

<Tipi di schermate>

- Selezione funzioni: Impostazione delle funzioni e degli intervalli disponibili sul telecomando (funzioni del timer, limitazioni di funzionamento, ecc.)
- Imposta giorno/ora: Impostazione del giorno corrente della settimana.
- Schermate di controllo standard: Visualizza e imposta lo stato operativo dell'unità. Visualizzazione del timer correntemente impostato (timer settimanale, timer semplice, o timer di arresto automatico)
- Controllo timer: Impostazione del funzionamento di qualsiasi timer (timer settimanale, timer semplice, o timer di arresto automatico)
- Impostazione timer: Impostazione del funzionamento di qualsiasi timer (timer settimanale, timer semplice, o timer di arresto automatico)

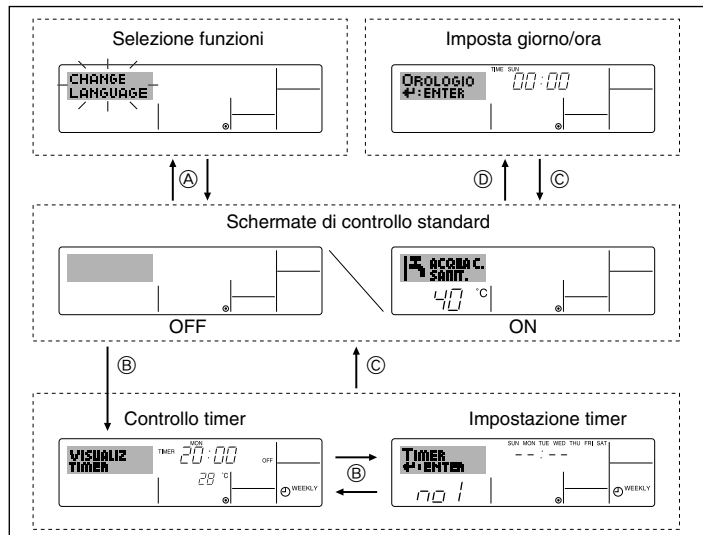

<Come modificare la schermata>

Per andare su ①: Tenere premuti per 2 secondi il pulsante "Modalità (Invio)" e il pulsante "Timer ON/OFF".

Per andare su ②: Premere il pulsante "Timer Menu".

Per andare su ③: Premere il pulsante "Modalità (Invio)".

Per andare su ④: Premere uno dei due pulsanti "Set Time" (▽ o △).

4 Impostazione del giorno della settimana e dell'ora

- Usare questa schermata per modificare il giorno corrente della settimana e l'impostazione dell'ora.

Nota:

Il giorno e l'ora non saranno visualizzati se in Selezione funzioni è stato disattivato l'uso dell'orologio.

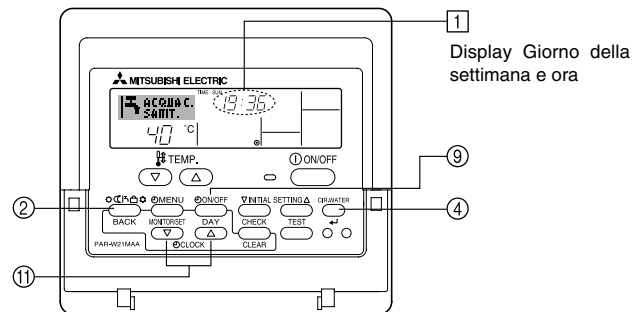

<Come impostare il giorno della settimana e l'ora...>

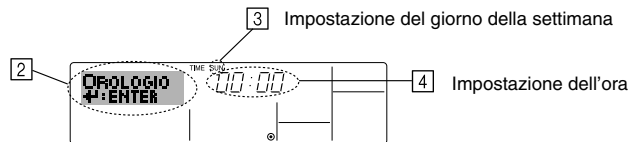

1. Premere il pulsante "Set Time" ▽ o △ ⑪ per visualizzare il display ②.
2. Premere il pulsante "Timer ON/OFF" (Set Day) ⑨ per impostare il giorno.
 - * Ad ogni pressione del pulsante si passa al giorno successivo a quello visualizzato in ③: Dom → Lun → ... → Ven → Sab.
3. Premere il pulsante "Set Time" appropriato ⑩ per regolare l'ora nel modo desiderato.
 - * Tenendo premuto il pulsante, l'ora (v. ④) aumenterà prima ad intervalli di un minuto, poi ad intervalli di dieci minuti, e quindi ad intervalli di un'ora.
4. Dopo aver effettuato le impostazioni appropriate ai passaggi 2 e 3 premere il pulsante ④ CIR.WATER ← per confermare i valori.

Nota:

I nuovi valori immessi nei passaggi 2 e 3 saranno cancellati se si preme il pulsante "Modalità (Invio)" ② prima di premere il pulsante ④ CIR.WATER ↵.

5. Premere il pulsante "Modalità (Invio)" ② per completare la procedura di impostazione. Premendo questo pulsante il display visualizzerà nuovamente la schermata di controllo standard; in ① saranno visualizzati il giorno e l'ora appena impostati.

5 Uso del telecomando

(1) Come Avviare, Arrestare, Modificare la modalità, e Regolare la Temperatura dell'acqua

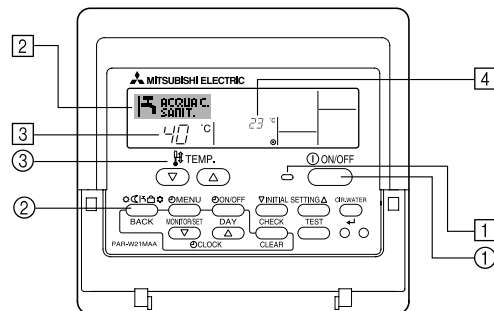

<Per avviare il funzionamento>

- Premere il pulsante "ON/OFF" ①.
 - L'indicatore ON ① e l'area display sono illuminate.

Nota:

- Quando si riavvia l'unità, sono attive le seguenti impostazioni.

	Impostazioni del telecomando
Modalità	Ultima impostazione
Impostazione della temperatura	Ultima impostazione

<Interrompere il funzionamento>

- Premere nuovamente il pulsante "ON/OFF" ①.
 - L'indicatore ON ① e l'area display si spegneranno.

<Selezione della modalità>

- Quando l'unità è in funzione, premere il pulsante "Modalità" ② il numero di volte necessario.
 - Ad ogni pressione del pulsante si passa alla modalità di funzionamento successiva, in base alla sequenza illustrata di seguito.
La modalità correntemente selezionata è illustrata in [2].

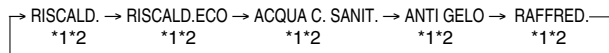

Nota:

- *1 La disponibilità di questa modalità dipende dal tipo di unità collegata.
- *2 Non viene visualizzata se in Selezione funzioni si è disattivata la modalità. Per informazioni su come impostare questa funzione, fare riferimento alla sezione 6, punto [4]-2 (2).

<Per modificare le impostazioni sulla temperatura...>

- Per abbassare la temperatura: Premere il pulsante ③ "Impostazione temperatura" (▽).
- Per aumentare la temperatura: Premere il pulsante ③ "Impostazione temperatura" (△).
 - Ad ogni pressione del pulsante le impostazioni correnti vengono modificate di 1 °C (1 °F). Le impostazioni correnti sono visualizzate in [3].
 - Sono disponibili i seguenti intervalli. *1, *2

RISCALD. mode	ACQUA C. SANIT. mode	ANTI GELO mode	RAFFRED. mode	RISCALD.ECO mode
20 - 90 °C (68 - 194 °F) *3	20 - 90 °C (68 - 194 °F) *3	5 - 45 °C (41 - 113 °F) *3	5 - 30 °C (41 - 87 °F) *3	Non può essere impostato.

Nota:

- *1 Gli intervalli disponibili variano a seconda del tipo di unità collegata.
- *2 Se i limiti di temperatura sono stati impostati in Selezione funzioni, gli intervalli disponibili saranno più ridotti di quelli riportati qui sopra. Se si tenta di impostare un valore al di fuori dell'intervallo, il display visualizzerà un messaggio in cui si indica che l'intervallo è attualmente limitato.
Per informazioni su come impostare e annullare questi intervalli limitati, fare riferimento alla sezione 6, punto [4]-2 (3).
- *3 Se in Selezione funzioni si è impostata la visualizzazione della temperatura in gradi Fahrenheit. Per informazioni su come selezionare i gradi °C o °F, fare riferimento alla sezione 6, punto [4]-4 (1).

<Display Temperatura dell'acqua>

Durante il funzionamento, la temperatura dell'acqua è visualizzata in [4].

Nota:

- L'intervallo sul display è compreso tra 10 °C e 90 °C (50 °F e 194 °F).
- Se si usa il telecomando per controllare più unità interne, sul display sarà visualizzata la temperatura presso l'unità principale.
- Se il display temperatura dell'acqua è disattivato in Selezione funzioni, la temperatura dell'acqua non sarà visualizzata. Per informazioni su come attivare o disattivare questa funzione, fare riferimento alla sezione 6, punto [4]-4 (2).
- Se in Selezione funzioni è selezionato il display Fahrenheit, sul display sarà visualizzato il simbolo °F. Per informazioni su come selezionare i gradi °C o °F, fare riferimento alla sezione 6, punto [4]-4 (1).

(2) Utilizzo del timer

In questa sezione si spiega come impostare e utilizzare il timer. Si può usare la Selezione funzioni per scegliere quale utilizzare tra i tre tipi di timer: ① Timer settimanale, ② Timer semplice, o ③ Timer di arresto automatico.

Per informazioni su come impostare la Selezione funzioni, fare riferimento alla sezione 6, punto [4]-3 (3).

① Utilizzo del timer settimanale

■ Il timer settimanale può essere utilizzato per impostare un massimo di sei operazioni per ciascun giorno della settimana.

- Si può scegliere tra le seguenti operazioni: ON/OFF timer con impostazione della temperatura, solo ON/OFF timer, oppure solo Impostazione della temperatura.
- Quando viene raggiunto l'orario impostato per il timer, l'unità esegue l'azione impostata dal timer.

■ La risoluzione per l'impostazione di questo timer è di 1 minuto.

Nota:

*1. Il Timer settimanale/Timer semplice/Timer di arresto automatico non possono essere usati contemporaneamente.

*2. Il timer settimanale non funzionerà in presenza di una qualsiasi delle seguenti condizioni:

La funzione timer è disattivata; il sistema presenta malfunzionamenti; un ciclo di prova è in esecuzione; il telecomando è sottoposto a un ciclo di verifica o autoverifica; l'utente sta impostando una funzione; l'utente sta impostando il timer; l'utente sta impostando il giorno della settimana o l'ora; il sistema è sottoposto a controllo centrale. (In particolare, il sistema non eseguirà operazioni (accensione unità, spegnimento unità o impostazione della temperatura) disabilitate in queste condizioni).

N. operazione

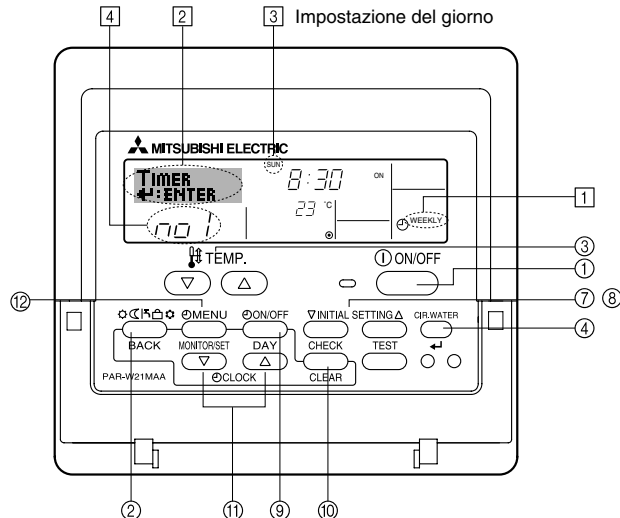

<Come impostare il timer settimanale>

1. Assicurarsi che sia visualizzata la schermata di controllo standard e che l'indicatore corrispondente al timer settimanale ① sia visualizzato sul display.
2. Premere il pulsante "Timer Menu" ② per visualizzare il messaggio "Set Up" sullo schermo (in ②). (Tenere presente che ad ogni pressione del pulsante sul display si alterneranno i messaggi "Set Up" e "Monitor").
3. Premere il pulsante "Timer ON/OFF (Set Day)" ③ per impostare il giorno. Ad ogni pressione del pulsante in ③ viene visualizzata l'impostazione successiva, in base alla seguente sequenza: "Dom Lun Mar Mer Gio Ven Sab" → "Dom" → ... → "Ven" → "Sab" → "Dom Lun Mar Mer Gio Ven Sab"...
4. Premere il pulsante "INITIAL SETTING" ▽ o △ (⑦ o ⑧) il numero di volte necessario per selezionare il numero di operazione desiderato (da 1 a 6) ④.

* Con le scelte effettuate ai passaggi 3 e 4 si selezionerà una delle celle della matrice illustrata di seguito (Il display del telecomando illustrato a sinistra mostra l'aspetto del display quando si imposta l'Operazione 1 per Domenica con i valori riportati di seguito).

Matrice di impostazione

N. op.	Sunday	Monday	...	Saturday	
No. 1	• 8:30 • ON • 23°C (73°F)				<Impostazioni Operazione 1 per Domenica> Avviare l'unità alle 8:30, ad una temperatura di 23 °C (73 °F).
No. 2	• 10:00 • OFF	• 10:00 • OFF	• 10:00 • OFF	• 10:00 • OFF	
...					<Impostazioni Operazione 2 per tutti i giorni> Spegnere l'unità alle 10:00.
No. 6					

Nota:

Impostando come giorno "Dom Lun Mar Mer Gio Ven Sab", si può fare in modo che la stessa Operazione sia eseguita ogni giorno alla stessa ora.

(Esempio: L'Operazione 2 descritta in precedenza, uguale per tutti i giorni della settimana).

<Impostazione del timer settimanale>

Visualizza l'ora impostata [5] [6] Visualizza l'operazione selezionata (ON o OFF)
* Non viene visualizzato se non si è impostata un'operazione.

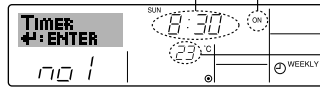

[7] Visualizza la temperatura impostata
* Non viene visualizzato se non si è impostata la temperatura.

5. Premere il pulsante "Set Time" [11] appropriato fino a impostare l'ora desiderata (in [5]).
* Tenendo premuto il pulsante, l'ora aumenta prima ad intervalli di un minuto, poi ad intervalli di dieci minuti, e quindi ad intervalli di un'ora.
6. Premere il pulsante "ON/OFF" [1] per selezionare l'operazione desiderata (ON o OFF) in [6].
* Ad ogni pressione del pulsante si passa all'impostazione successiva, in base alla seguente sequenza: nessun display (nessuna impostazione) → "ON" → "OFF"
7. Premere il pulsante "Impostazione temperatura" [3] appropriato fino a impostare la temperatura desiderata (in [7]).
* Ad ogni pressione del pulsante si passa all'impostazione successiva, in base alla seguente sequenza: nessun display (nessuna impostazione) ⇔ 5 (41) ⇔ 6 (43) ⇔ ... ⇔ 89 (192) ⇔ 90 (194) ⇔ nessun display.
(Intervallo disponibile: L'intervallo disponibile per questa impostazione è compreso tra 5 °C (41 °F) e 90 °C (194 °F). Tuttavia l'intervallo effettivo per il controllo della temperatura varia a seconda del tipo di unità collegata).
8. Per cancellare i valori correntemente impostati per l'operazione selezionata, premere una volta e rilasciare rapidamente il pulsante "Check (Clear)" [10].
* L'impostazione dell'ora visualizzata diventerà " -: -:", e le impostazioni di accensione/spengimento (ON/OFF) e di temperatura si spogneranno.
(Per annullare in una sola operazione tutte le impostazioni del timer settimanale, tenere premuto il pulsante "Check (Clear)" [10] per due o più secondi. Il display inizierà a lampeggiare per segnalare la cancellazione di tutte le impostazioni).
9. Dopo aver effettuato le impostazioni appropriate ai passaggi 5, 6 e 7, premere il pulsante [4] CIR.WATER ← per confermare i valori.

Nota:

- Le nuove impostazioni immesse saranno cancellate se si preme il pulsante "Modalità (Invio)" [2] prima di premere il pulsante [4] CIR.WATER ←.
- Se si sono impostate due o più operazioni diverse per la stessa ora, sarà eseguita soltanto l'operazione corrispondente al N. Operazione più alto.
10. Ripetere i passaggi da 3 a 8 fino a riempire tutte le celle disponibili desiderate.
 11. Premere il pulsante "Modalità (Invio)" [2] per tornare alla schermata di controllo standard e completare la procedura di impostazione.
 12. Per attivare il timer, premere il pulsante "Timer ON/OFF" [9] per far scomparire dallo schermo l'indicatore "Timer Off". **Assicurarsi che l'indicatore "Timer Off" non sia più visualizzato.**
* Se non sono attive delle impostazioni timer, l'indicatore "Timer Off" inizierà a lampeggiare sullo schermo.

<Come visualizzare le impostazioni del timer settimanale>

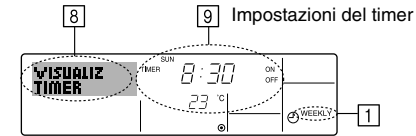

1. Assicurarsi che l'indicatore corrispondente al timer settimanale sia visibile sullo schermo (in [1]).
2. Premere il pulsante "Timer Menu" [2] per visualizzare il messaggio "Monitor" sullo schermo (in [8]).
3. Premere il pulsante "Timer ON/OFF (Set Day)" [3] il numero di volte necessarie per selezionare il giorno desiderato.
4. Premere il pulsante "INITIAL SETTING" ▽ o △ ([7] o [8]) per modificare l'operazione timer visualizzata sul display (in [9]).
* Ad ogni pressione del pulsante si passerà all'operazione timer successiva, seguendo l'ordine di impostazione.
5. Per chiudere il monitor e tornare alla schermata di controllo standard, premere il pulsante "Modalità (Invio)" [2].

<Per disattivare il timer settimanale>

Premere il pulsante "Timer ON/OFF" [9] per visualizzare il messaggio "Timer Off" [10].

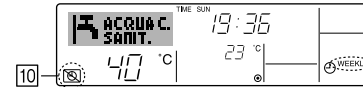

<Attivare il timer settimanale>

Premere il pulsante "Timer ON/OFF" [9] per spegnere l'indicatore "Timer Off" (in [10]).

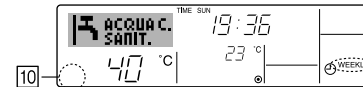

② Utilizzo del timer semplice

■ Il timer semplice può essere impostato in uno dei tre modi seguenti.

- Start time only (Solo ora di avvio):
L'unità si mette in funzione all'ora impostata.
- Stop time only (Solo ora di spegnimento):
L'unità smette di funzionare all'ora impostata.
- Start & stop times (Ore di accensione e spegnimento):
L'unità si avvia e si spegne agli orari rispettivamente impostati.

■ Il timer semplice (avvio e arresto) può essere impostato soltanto una volta nell'arco di 72 ore. L'impostazione dell'ora viene effettuata con incrementi di un'ora.

Nota:

- *1. Il Timer settimanale/Timer semplice/Timer di arresto automatico non possono essere usati contemporaneamente.
- *2. Il timer semplice non funzionerà in presenza di una qualsiasi delle seguenti condizioni: Il timer è disattivato; presenza di una condizione anomala dell'impianto; è in corso un test; il telecomando sta effettuando un controllo o una diagnosi; l'utente sta selezionando una funzione; l'utente sta impostando il timer; sull'impianto è impostato il controllo centralizzato. (In presenza di queste condizioni, l'operazione "ON/OFF" viene disattivata).

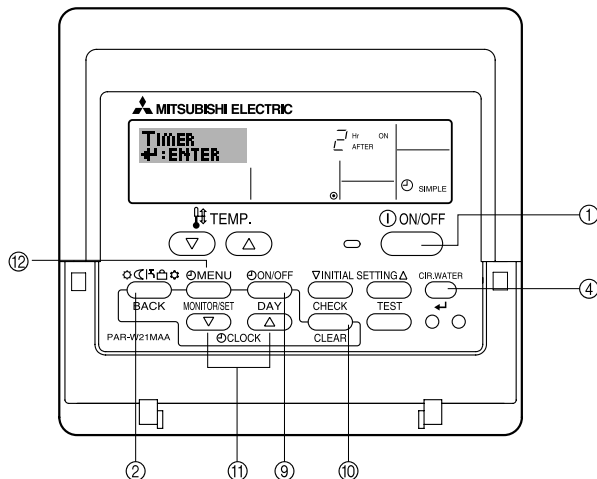

<Come impostare il timer semplice>

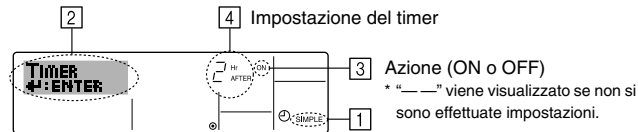

1. Assicurarsi che sia visualizzata la schermata di controllo standard e che l'indicatore corrispondente al timer semplice (1) sia visualizzato sul display.
Se il display visualizza informazioni diverse da Simple Timer, impostare su SIMPLE TIMER utilizzando la selezione delle funzioni (vedi 6.[4]-3 (3)) per l'impostazione della funzione timer.
2. Premere il pulsante "Timer Menu" (2) per visualizzare il messaggio "Set Up" sullo schermo (in 2). (Tenere presente che ad ogni pressione del pulsante sul display si alterneranno i messaggi "Set Up" e "Monitor").
3. Premere il pulsante "ON/OFF" (3) per visualizzare le impostazioni correnti per l'accensione (ON) o lo spegnimento (OFF) del timer semplice. Premere una volta il pulsante per visualizzare quanto tempo rimane prima dell'accensione (ON), e premerlo nuovamente per visualizzare quanto tempo rimane prima dello spegnimento (OFF). (L'indicatore "ON/OFF" viene visualizzata in 4).
 - Timer di accensione (ON): L'unità si metterà in funzione una volta trascorso il numero di ore specificato.
 - Timer di spegnimento (OFF): L'unità smetterà di funzionare una volta trascorso il numero di ore specificato.
4. Con "ON" o "OFF" visualizzati in 3: Premere il pulsante "Set Time" (1) appropriato per impostare l'orario di accensione (ON) e spegnimento (OFF), ripetere i passaggi 3 e 4.
 - Intervalli disponibili: da 1 a 72 ore
5. Per impostare l'orario di accensione (ON) e spegnimento (OFF), ripetere i passaggi 3 e 4.
 - * Tenere presente che non si può impostare lo stesso valore come orario di accensione e spegnimento.
6. Per annullare le impostazioni di accensione e spegnimento correnti: Visualizzare l'impostazione di accensione (ON) o spegnimento (OFF) (v. passaggio 3) e quindi premere il pulsante "Check (Clear)" (10); l'impostazione dell'ora sarà cancellata e sarà visualizzato "-" in 4. (Per usare soltanto un'impostazione di accensione (ON) o spegnimento (OFF), assicurarsi che per l'impostazione che non si desidera utilizzare sia visualizzato "-" sul display).
7. Dopo aver completato i passaggi da 3 a 6, premere il pulsante (4) CIR.WATER ← per confermare il valore.

Nota:

Le nuove impostazioni immesse saranno cancellate se si preme il pulsante "Modalità (Invio)" (2) prima di premere il pulsante (4) CIR.WATER ←.

8. Premere il pulsante "Modalità (Invio)" (2) per tornare alla schermata di controllo standard.
 9. Premere il pulsante "Timer ON/OFF" (9) per avviare il conto alla rovescia del timer. Quando il timer è in funzione, il valore del timer viene visualizzato sul display.
- Assicurarsi che il valore del timer sia visibile e corretto.**

<Visualizzazione delle impostazioni correnti del timer semplice>

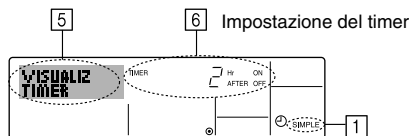

1. Assicurarsi che l'indicatore corrispondente al timer semplice sia visibile sullo schermo (in [5]).
2. Premere il pulsante "Timer Menu" [6] per visualizzare il messaggio "Monitor" sullo schermo (in [5]).
 - Se è in funzione il timer semplice di accensione (ON) o spegnimento (OFF), il valore del timer corrente sarà visualizzato in [6].
 - Se si sono impostati entrambi i valori di accensione e spegnimento (ON/OFF), i due valori vengono visualizzati in sequenza.
3. Premere il pulsante "Modalità (Invio)" [7] per chiudere il display del monitor e tornare alla schermata di controllo standard.

<Per disattivare il timer semplice...>

Premere il pulsante "Timer ON/OFF" [9] in modo che l'impostazione timer non sia più visualizzata sullo schermo (in [7]).

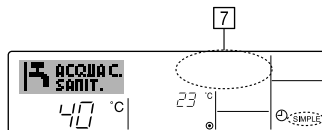

<Per avviare il timer del semplice...>

Premere il pulsante "Timer ON/OFF" [9] per visualizzare l'impostazione timer in [7].

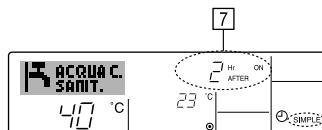

Esempi

Se gli orari di accensione (ON) e spegnimento (OFF) sono stati impostati sul timer semplice, l'operazione e il display si presenteranno nel modo seguente.

Esempio 1:

Avvio del timer, con orario di accensione (ON) impostato prima dell'orario di spegnimento (OFF)

Impostazione di accensione (ON): 3 ore

Impostazione di spegnimento (OFF): 7 ore

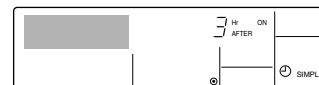

All'avvio del timer

Sul display viene visualizzata l'impostazione di accensione (ON) del timer (il numero di ore che manca all'accensione del timer).

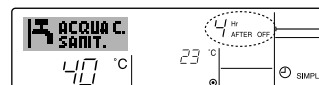

3 ore dopo l'avvio del timer

Sul display viene visualizzata l'impostazione di spegnimento (OFF) del timer (il numero di ore che manca allo spegnimento). L'ora visualizzata è l'impostazione di spegnimento (OFF - 7 ore) - di avvio (ON - 3 ore) = 4 ore.



7 ore dopo l'avvio del timer

L'unità si spegne e rimane spenta fino a quando qualcuno la riaccende.

Esempio 2:

Avvio del timer, con orario di spegnimento (OFF) impostato prima dell'orario di accensione (ON)

Impostazione di accensione (ON): 5 ore

Impostazione di spegnimento (OFF): 2 ore

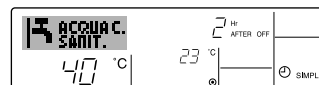

All'avvio del timer

Sul display viene visualizzata l'impostazione di spegnimento (OFF) del timer (il numero di ore che manca allo spegnimento).

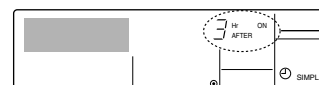

2 ore dopo l'avvio del timer

Sul display viene visualizzata l'impostazione di accensione (ON) del timer (il numero di ore che manca all'accensione). L'ora visualizzata è l'impostazione di avvio (ON - 5 ore) - di spegnimento (OFF - 2 ore) = 3 ore.

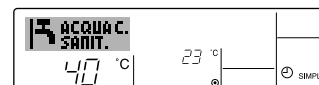

5 ore dopo l'avvio del timer

L'unità si spegne e rimane spenta fino a quando qualcuno la riaccende.

③ Utilizzo del Timer di arresto automatico (Auto Off)

■ Questo timer inizia il conto alla rovescia quando l'unità si mette in funzione, e lo spegne all'orario impostato.

■ Le impostazioni disponibili vanno da 30 minuti a 4 ore, in intervalli di 30 minuti.

Nota:

*1. Il Timer settimanale/Timer semplice/Timer di arresto automatico non possono essere usati contemporaneamente.

*2. Il timer di arresto automatico non funzionerà in presenza di una qualsiasi delle seguenti condizioni:

Il timer è disattivato; presenza di una condizione anomala dell'impianto; è in corso un test; il telecomando sta effettuando un controllo o una diagnosi; l'utente sta selezionando una funzione; l'utente sta impostando il timer; sull'impianto è impostato il controllo centralizzato. (In presenza di queste condizioni, l'operazione "ON/OFF" viene disattivata).

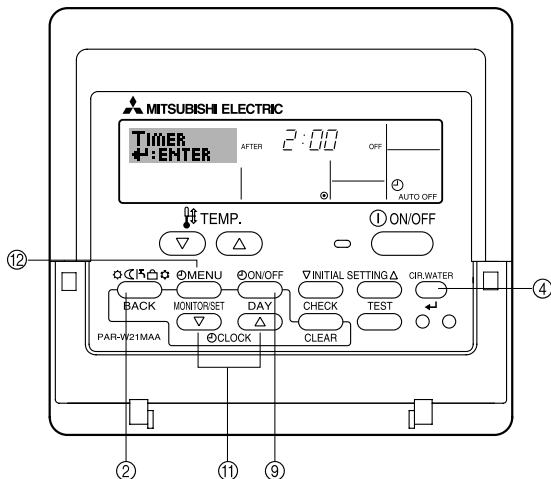

<Come impostare il timer di arresto automatico>

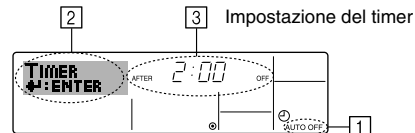

1. Assicurarsi che sia visualizzata la schermata di controllo standard e che l'indicatore corrispondente al timer di arresto automatico [1] sia visualizzato sul display. Se il display visualizza informazioni diverse da Auto Off Timer, impostare su AUTO OFF TIMER utilizzando la selezione delle funzioni (vedi 6.[4]-3 (3)) per l'impostazione della funzione timer.
2. Premere il pulsante "Timer Menu" [2] per **3 secondi**, fino a visualizzare il messaggio "Set Up" sullo schermo (in [2]). (Tenere presente che ad ogni pressione del pulsante sul display si alterneranno i messaggi "Set Up" e "Monitor").
3. Premere il pulsante "Set Time" [11] appropriato fino a impostare l'ora di spegnimento (OFF) desiderata (in [3]).
4. Premere il pulsante [4] CIR.WATER ← per confermare le impostazioni.

Nota:

Le impostazioni immesse saranno cancellate se si preme il pulsante "Modalità (Invio)" [2] prima di premere il pulsante [4] CIR.WATER ←.

5. Premere il pulsante "Modalità (Invio)" [2] per completare la procedura d'impostazione e tornare alla schermata di controllo standard.
6. Se l'unità è già in funzione, il timer inizierà immediatamente il conto alla rovescia. **Verificare che le impostazioni timer siano visualizzate correttamente sul display.**

<Controllo delle impostazioni del timer di arresto automatico>

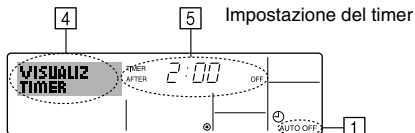

1. Assicurarsi che l'indicatore corrispondente al timer di arresto automatico sia visibile sullo schermo (in [1]).
2. Premere il pulsante "Timer Menu" [4] per **3 secondi**, fino a visualizzare il messaggio "Monitor" sullo schermo (in [4]).
 - In [5] viene visualizzato il tempo che rimane prima dell'arresto dell'apparecchio.
3. Per chiudere il monitor e tornare alla schermata di controllo standard, premere il pulsante "Modalità (Invio)" [2].

<Disattivare il timer di arresto automatico...>

- Tenere premuto il pulsante "Timer ON/OFF" ⑨ per **3 secondi**, fino a quando viene visualizzato "Timer Off" (in ⑥) e scompare il valore timer (in ⑦).

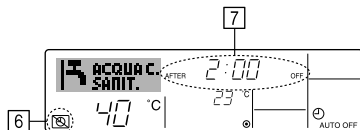

- In alternativa, spegnere l'unità. Il valore timer (in ⑦) scomparirà dallo schermo.

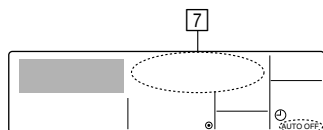

<Avviare il timer di arresto automatico...>

- Tenere premuto il pulsante "Timer ON/OFF" ⑨ per **3 secondi**. L'indicazione "Timer off" scompare (in ⑥), e l'impostazione timer viene visualizzata sul display (in ⑦).
- In alternativa, accendere l'unità. Il valore timer sarà visualizzato in ⑦.

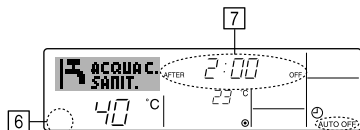

(3) Blocco dei pulsanti del telecomando (limite di funzionamento)

■ Se lo si desidera, è possibile bloccare i pulsanti del telecomando. È possibile usare la Selezione Funzioni del telecomando per scegliere il tipo di blocco da utilizzare. (Per informazioni sulla selezione del tipo di blocco, vedere la sezione 6, punto [4]-2 (1)). Più precisamente, si possono usare i seguenti due tipi di blocco.

- ① Blocca tutti i pulsanti: Blocca tutti i pulsanti del telecomando.
- ② Blocca tutti tranne ON/OFF: Blocca tutti i pulsanti tranne il pulsante ON/OFF.

Nota:

L'indicatore "Locked" viene visualizzato sullo schermo per segnalare il blocco dei pulsanti.

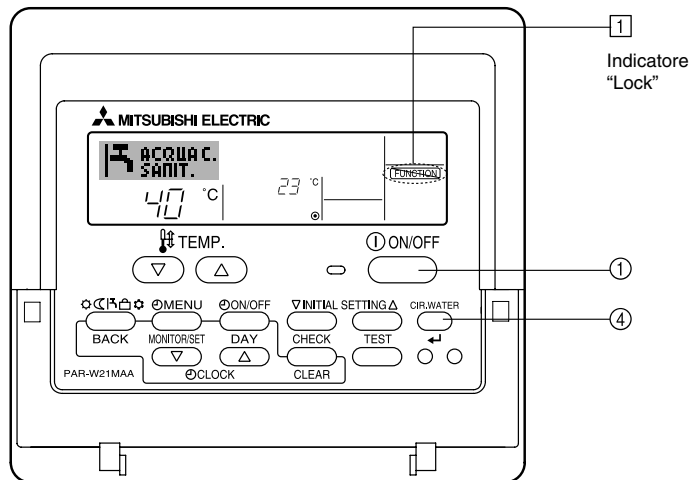

<Come bloccare i pulsanti>

1. Tenendo premuto il pulsante ④ CIR.WATER , premere e tenere premuto il pulsante ON/OFF ① per 2 secondi. L'indicazione "Locked" si accende sullo schermo (in ①), per segnalare l'attivazione del blocco.
 - * Se il blocco è stato disattivato in Selezione funzioni, quando si premeranno i pulsanti nel modo descritto in precedenza sullo schermo sarà visualizzato il messaggio "Not available".

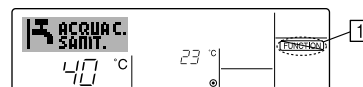

- Se si preme un pulsante bloccato, l'indicazione "Locked" (in ①) lampeggerà sul display.

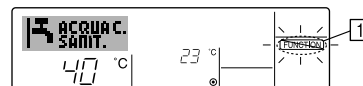

<Come sbloccare i pulsanti>

1. Tenendo premuto il pulsante ④ CIR.WATER , premere e tenere premuto il pulsante ON/OFF ① per 2 secondi; l'indicazione "Locked" scomparirà dallo schermo (in ①).

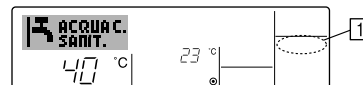

(4) Altre indicazioni

<Centrally Controlled (Controllo centralizzato)>

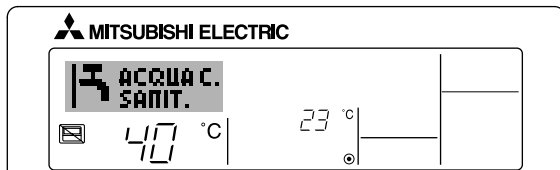

-  viene visualizzato se il funzionamento è controllato da un'unità di controllo centrale, ecc.

Le operazioni limitate sono indicate sotto.

- ON/OFF (incluso il funzionamento del timer).
- Modalità di funzionamento
- Temperatura impostata

Nota:

Si possono anche limitare individualmente.

<Indicatore "Mode" lampeggiante>

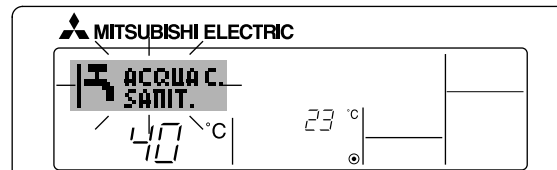

- Lampeggiamento continuo

Viene visualizzato quando un'altra unità collegata alla unità esterna è già in funzione in una diversa modalità operativa.

Far corrispondere con la modalità di funzionamento dell'altra unità.

- La modalità di funzionamento cambia dopo il lampeggiamento del display
Viene visualizzato quando la modalità di funzionamento è limitata in ogni stagione dal sistema di controllo centrale, ecc.
Utilizzare un'altra modalità di funzionamento.

<Indicatore Display "Verificare circ. acqua" lampeggiante>

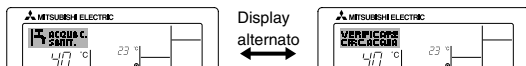

- Indica che è necessario sostituire il circuito dell'acqua.
Sostituire il circuito dell'acqua.

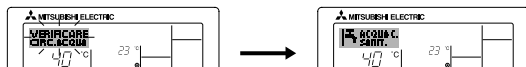

- Per ripristinare il display "Verificare circ. acqua"
Premendo due volte il tasto CIR.WATER , il display "Verificare circ. acqua" lampeggia.
Quindi, il display si spegne e viene ripristinato.

Nota:

- Quando vengono controllati due o più tipi di unità, il periodo di pulizia differisce a seconda del modello di unità. Quando arriva il momento di pulire l'unità principale, viene visualizzato "Verificare circ. acqua". Quando si spegne il display "Verificare circ. acqua", viene ripristinato il periodo di tempo cumulativo.
- Il periodo di tempo cumulativo per la pulizia del filtro varia a seconda del modello. A seconda del modello, questo display potrebbe non essere visualizzato.

<Codici di errore lampeggianti>

Sui modelli HOT WATER SUPPLY AIR TO WATER:

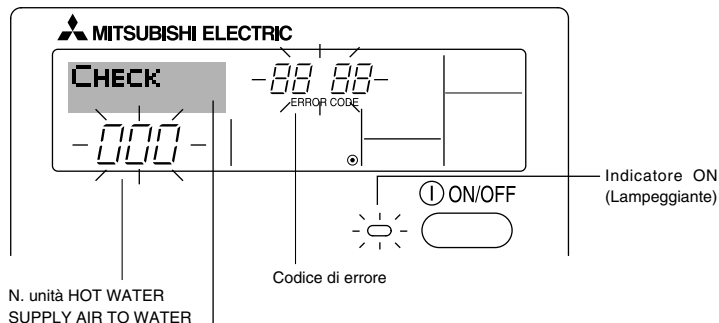

N. unità HOT WATER
SUPPLY AIR TO WATER

Codice di errore

Indicatore ON
(Lampeggiante)

ON/OFF

Sui modelli FLOW TEMP. CONTROLLER

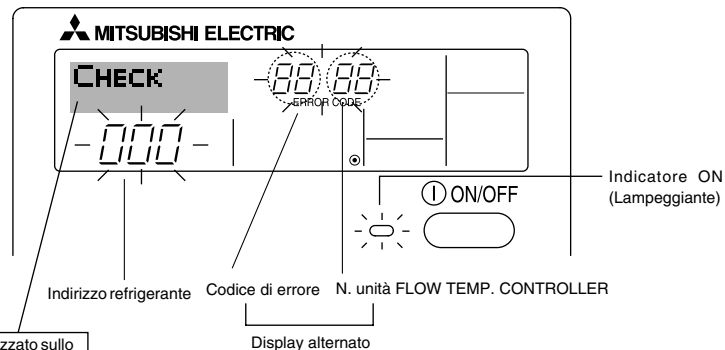

Indirizzo refrigerante

Codice di errore

N. unità FLOW TEMP. CONTROLLER

Display alternato

Indicatore ON
(Lampeggiante)

ON/OFF

Se si è fornito un recapito telefonico di riferimento per eventuali problemi, il numero viene visualizzato sullo schermo. (Questa impostazione può essere effettuata in Selezione funzioni. Per informazioni, fare riferimento alla sezione 6.)

- Se lampeggiano sia l'indicatore ON, sia il codice di errore: Significa che l'unità è guasta e il funzionamento è stato interrotto (e non può essere ripristinato). Prendere nota del numero unità indicato e del codice di errore, quindi togliere l'alimentazione all'unità e contattare il proprio rivenditore o tecnico.

Esempio A

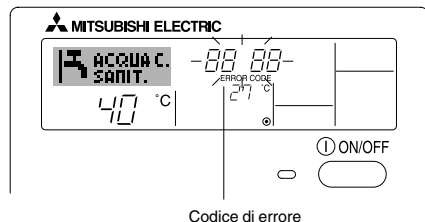

Codice di errore

Esempio B

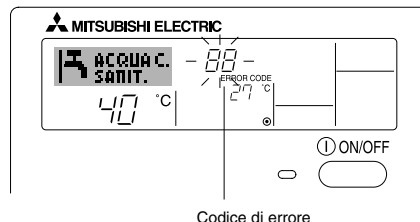

Codice di errore

Quando è abbassato il pulsante "Check":

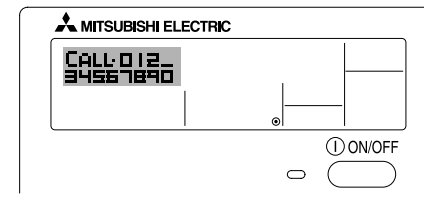

- Se lampeggia soltanto il codice di errore (e l'indicatore ON rimane acceso): L'apparecchio continua a funzionare, ma c'è un problema nell'impianto. In questo caso, prendere nota del codice di errore e contattare il proprio rivenditore o tecnico per una consulenza.

* Se si è immesso un recapito telefonico di riferimento per eventuali problemi, premere il pulsante "Check" per visualizzarlo sullo schermo. (Questa impostazione può essere effettuata in Selezione funzioni. Per informazioni, fare riferimento alla sezione 6.)

6 Selezione delle funzioni

Selezione delle funzioni del comando a distanza

L'impostazione delle funzioni del comando a distanza elencate di seguito può essere modificata mediante la modalità di selezione delle funzioni del comando a distanza. Modificare l'impostazione se necessario.

Elemento 1	Elemento 2	Elemento 3 (descrizione dell'impostazione)
1. Modifica lingua ("CHANGE LANGUAGE")	Impostazione lingua visualizzata sul display	<ul style="list-style-type: none"> La visualizzazione in più lingue è possibile
2. Limite funzioni ("SELEZIONE FUNZIONI")	(1) Impostazione limite funzioni di funzionamento (blocco funzionamento) ("BLOCCO FUNZIONI")	<ul style="list-style-type: none"> Impostazione dell'intervallo del limite di funzionamento (blocco funzionamento)
	(2) Impostazione proibizione modo operativo ("PROIBIZIONE MODO")	<ul style="list-style-type: none"> Impostazione dell'utilizzo o non utilizzo di ogni modo operativo
	(3) Impostazione limite intervallo temperatura ("LIMITAZIONE TEMPERATURA")	<ul style="list-style-type: none"> Impostazione dell'intervallo regolabile della temperatura (massima, minima)
3. Selezione modalità ("SELEZIONE MODO")	(1) Impostazione comando a distanza principale/asservito ("CONTROLLO MAIN/SUB")	<ul style="list-style-type: none"> Selezione del comando a distanza principale o asservito * Se due comandi a distanza sono collegati a un unico gruppo, un comando a distanza deve essere impostato come asservito.
	(2) Uso impostazione orologio ("OROLOGIO")	<ul style="list-style-type: none"> Impostazione dell'uso o meno della funzione orologio
	(3) Impostazione funzione timer ("TIMER SETTIMANALE")	<ul style="list-style-type: none"> Impostazione del tipo di timer
	(4) Impostazione numero da chiamare in caso di errore ("CALL.")	<ul style="list-style-type: none"> Visualizzazione del numero da chiamare in caso di errore Impostazione del numero di telefono
	(5) Impostazione offset di temperatura ("IMPOSTA OFFSET")	<ul style="list-style-type: none"> Impostazione dell'utilizzo o non utilizzo di un valore di offset
4. Modifica display ("IMPOSTAZIONE MODO DISPLAY")	(1) Impostazione display temperatura °C/°F ("TEMPERATURA °C/°F")	<ul style="list-style-type: none"> Impostazione dell'unità di temperatura (°C o °F) visualizzata
	(2) Impostazione display temperatura acqua ("VISUALIZZA TEMP. ACQUA")	<ul style="list-style-type: none"> Impostazione dell'uso o meno del display della temperatura dell'acqua

[Flusso di selezione delle funzioni]

[1] Arrestare l'unità per avviare la modalità di selezione delle funzioni del comando a distanza. → [2] Selezionare una voce dell'elenco Elemento 1. → [3] Selezionare una voce dell'elenco Elemento 2. → [4] Eseguire l'impostazione. (I dettagli sono specificati nell'elenco Elemento 3.) → [5] Impostazione completata. → [6] Reimpostare il display normale.

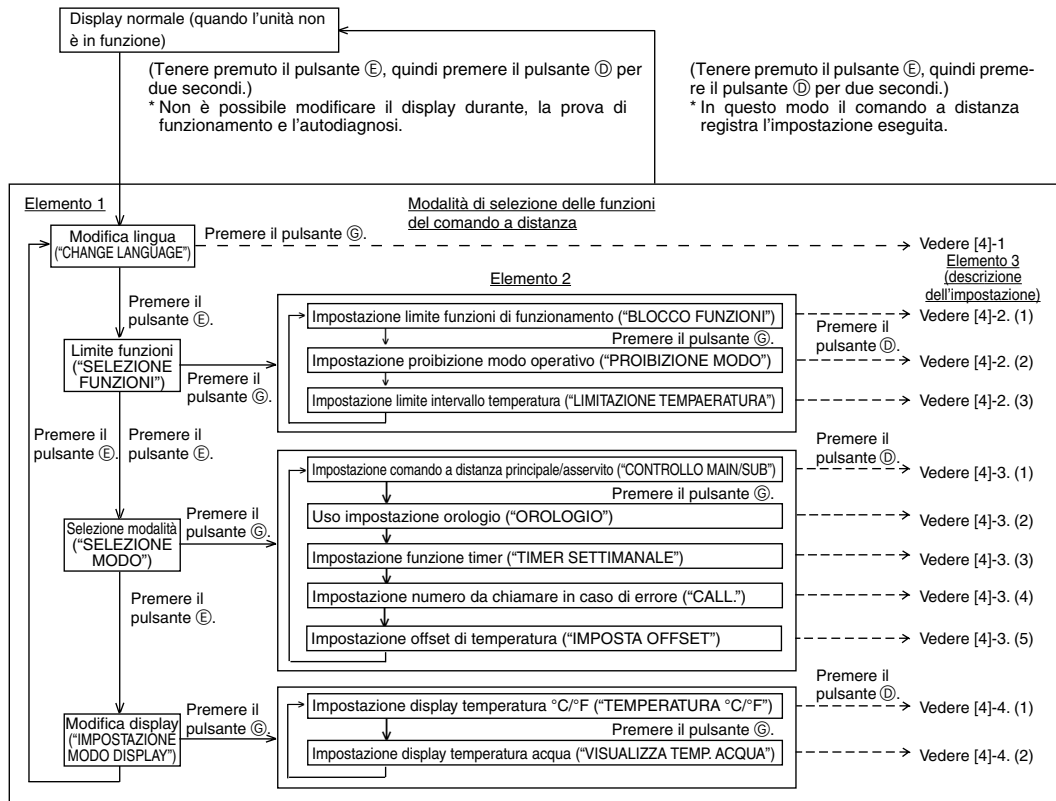

NOTA

Il funzionamento del timer si arresta quando il display di selezione delle funzioni del comando a distanza viene sostituito con il display normale.

Display a matrice di punti

La lingua selezionata mediante la funzione CHANGE LANGUAGE (Cambia lingua) viene visualizzata in questo display. Nel presente manuale è impostata la lingua inglese.

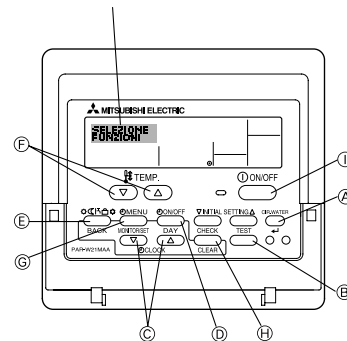

[Impostazione dettagliata]

[4]-1. Impostazione CHANGE LANGUAGE (Cambia lingua)

La lingua visualizzata nel display a matrice di punti può essere selezionata.

- Per cambiare lingua, premere il pulsante [⊕MENU].
 - ① Inglese (GB), ② Tedesco (D), ③ Spagnolo (E), ④ Russo (RU),
 - ⑤ Italiano (I), ⑥ Francese (F), ⑦ Svedese

[4]-2. Limite funzioni

(1) Impostazione limite funzioni di funzionamento (blocco funzionamento)

- Per attivare o disattivare l'impostazione, premere il pulsante [⊕ON/OFF].
 - ① no1 : L'impostazione di blocco del funzionamento viene eseguita per tutti i pulsanti, tranne il pulsante [⊕ON/OFF].
 - ② no2 : L'impostazione di blocco del funzionamento viene eseguita per tutti i pulsanti.
 - ③ OFF (Impostazione iniziale) : L'impostazione di blocco del funzionamento non viene eseguita.

* Per rendere effettiva l'impostazione di blocco del funzionamento nel display normale, è necessario premere e tenere premuti contemporaneamente per due secondi i pulsanti [CIR.WATER] e [⊕ON/OFF] sul display normale dopo avere eseguito la suddetta impostazione.

(2) Impostazione proibizione modo operativo

Dopo aver modificato l'impostazione, è possibile commutare il modo operativo nella gamma specificata.

- Per commutare le seguenti impostazioni, premere il tasto [⊕ON/OFF].
 - ① Modo Riscaldamento: imposta l'utilizzo o il non utilizzo del modo Riscaldamento.
 - ② Modo Riscaldamento ECO: imposta l'utilizzo o il non utilizzo del modo Riscaldamento ECO.
 - ③ Modo Acqua calda sanitaria: imposta l'utilizzo o il non utilizzo del modo Acqua calda sanitaria.
 - ④ Modo Antigelo: imposta l'utilizzo o il non utilizzo del modo Antigelo.
 - ⑤ Modo Raffreddamento: imposta l'utilizzo o il non utilizzo del modo Raffreddamento.
 - ⑥ OFF (valore di impostazione iniziale): la proibizione del modo operativo non viene applicata.

* Se viene applicata un'impostazione diversa da OFF, le impostazioni di proibizione dei modi Riscaldamento, Riscaldamento ECO, Acqua calda sanitaria, Antigelo e Raffreddamento vengono eseguite contemporaneamente.

* Sarà impossibile utilizzare un modo non disponibile sull'unità da collegare anche se l'impostazione è "AVAILABLE (DISPONIBILE)"

(3) Impostazione limite intervallo temperatura

Una volta eseguita questa impostazione, è possibile modificare la temperatura entro l'intervallo impostato.

- Per attivare o disattivare l'impostazione, premere il pulsante [⊕ON/OFF].
 - ① LIMITE TEMP. RISCALD.:

È possibile modificare il campo di temperatura nel modo riscaldamento. Questo modo non può essere utilizzato con FLOW TEMP. CONTROLLER.
 - ② LIMITE TEMP. ACQUA SAN.:

È possibile modificare il campo di temperatura nel modo Acqua calda sanitaria. Modo riscaldamento può essere utilizzato con FLOW TEMP. CONTROLLER.
 - ③ LIMITE TEMP. ANTIGELO:

È possibile modificare il campo di temperatura nel modo antigelo.
 - ④ LIMITE TEMP. RAFFREDDAMENTO:

È possibile modificare il campo di temperatura nel modo raffreddamento.
 - ⑤ OFF (impostazione iniziale):

Il limite dell'intervallo di temperatura non è attivo.

* Quando viene eseguita un'impostazione diversa da OFF, contemporaneamente viene impostato il limite dell'intervallo di temperatura nelle modalità Acqua calda sanitaria, Antigelo e Raffreddamento. Tuttavia, tale intervallo non può essere limitato se l'intervallo di temperatura impostato non è stato modificato.

- Per aumentare o ridurre la temperatura, premere il pulsante [⏴TEMP. (▽) o (△)].
- Per impostare il limite superiore e il limite inferiore, premere il pulsante [INITIAL SETTING (▽)]. L'impostazione selezionata lampeggia ed è possibile impostare la temperatura.

Intervallo impostabile

Modo Riscaldamento/Acqua calda sanitaria:

Limite inferiore: 20 ~ 90 °C (68 ~ 194°F)

Limite superiore: 90 ~ 20 °C (194 ~ 68°F)

Modo Antigelo:

Limite inferiore: 5 ~ 45 °C (41 ~ 113°F)

Limite superiore: 45 ~ 5 °C (113 ~ 41°F)

Modo Raffreddamento:

Limite inferiore: 5 ~ 30 °C (41 ~ 87°F)

Limite superiore: 30 ~ 5 °C (87 ~ 41°F)

* L'intervallo impostabile varia a seconda dell'unità da collegare.

[4]-3. Selezione della modalità

(1) Impostazione comando a distanza principale/asservito

- Per attivare o disattivare l'impostazione, premere il pulsante [⊖ ON/OFF] ⊕.
 - ① Main : Il comando a distanza viene impostato come principale.
 - ② Sub : Il comando a distanza viene impostato come asservito.

(2) Uso impostazione orologio

- Per attivare o disattivare l'impostazione, premere il pulsante [⊖ ON/OFF] ⊕.
 - ① ON : La funzione orologio può essere utilizzata.
 - ② OFF : La funzione orologio non può essere utilizzata.

(3) Impostazione funzione timer

- Per attivare o disattivare l'impostazione, premere il pulsante [⊖ ON/OFF] ⊕ (Scegliere una delle impostazioni seguenti).
 - ① TIMER SETTIMANALE (Impostazione iniziale) :
È possibile utilizzare il timer settimanale.
 - ② AUTO OFF TIMER :
È possibile utilizzare il timer a disattivazione automatica.
 - ③ TIMER SEMPLIFICATO :
È possibile utilizzare il timer semplice.
 - ④ TIMER OFF :
Non è possibile utilizzare la modalità timer.

* Se l'orologio è impostato in modo da non essere usato (OFF), non è possibile utilizzare il "TIMER SETTIMANALE".

(4) Impostazione numero da chiamare in caso di errore

- Per attivare o disattivare l'impostazione, premere il pulsante [⊖ ON/OFF] ⊕.
 - ① CALL OFF : I numeri da chiamare impostati non vengono visualizzati in caso di errore.
 - ② CALL **** * : I numeri da chiamare impostati vengono visualizzati in caso di errore.
CALL_ : Quando il display è come quello mostrato a sinistra, è possibile impostare i numeri da chiamare.
- Impostazione dei numeri da chiamare
Per impostare i numeri da chiamare, attenersi alla procedura seguente. Spostare il cursore lampeggiante per impostare i numeri. Premere i pulsanti [ TEMP. (▽) o (△)] ⊕ per spostare il cursore verso destra e verso sinistra. Premere i pulsanti [⊕ CLOCK (▽) o (△)] ⊕ per impostare i numeri.

(5) Impostazione funzione offset

- Per commutare le seguenti impostazioni, premere il pulsante [⊖ ON/OFF] ⊕.
 - ① ON: Il valore di offset viene visualizzato sotto il modo di impostazione iniziale della temperatura dell'acqua.
 - ② OFF: Il valore di offset non viene visualizzato sotto il modo di impostazione iniziale della temperatura dell'acqua.

[4]-4. Impostazione del display

(1) Impostazione display temperatura °C/°F

- Per attivare o disattivare l'impostazione, premere il pulsante [⊖ ON/OFF] ⊕.
 - ① °C : Viene utilizzata l'unità di temperatura °C.
 - ② °F : Viene utilizzata l'unità di temperatura °F.

(2) Impostazione display temperatura acqua

- Per attivare o disattivare l'impostazione, premere il pulsante [⊖ ON/OFF] ⊕.
 - ① ON : La temperatura dell'acqua viene visualizzata.
 - ② OFF : La temperatura dell'acqua non viene visualizzata.

7 Impostazione iniziale

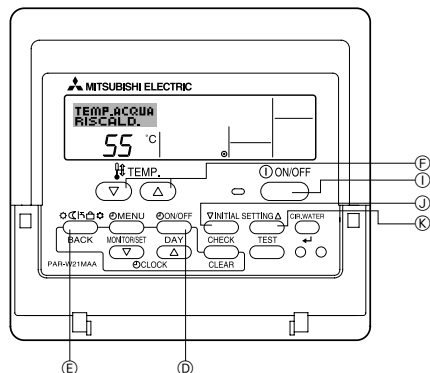

È possibile impostare il modo operativo iniziale. Modificare l'impostazione secondo necessità.

(1) Modo di impostazione iniziale della temperatura dell'acqua

- ① Arrestare l'unità premendo il tasto [ON/OFF] ①.
- ② Per accedere all'impostazione iniziale della temperatura dell'acqua, tenere premuto il tasto [INITIAL SETTING (▽)] ② per almeno tre secondi (viene visualizzata una lettera da 1. a 8.)
- * Dopo aver premuto il tasto [INITIAL SETTING (▽)] ②, attendere circa 30 secondi affinché l'impostazione iniziale della temperatura dell'acqua venga visualizzata.
- * A seconda del modello dell'unità da collegare, l'impostazione iniziale della temperatura dell'acqua potrebbe non essere possibile. In tal caso, le transizioni a schermo dell'unità si interrono dopo la visualizzazione dell'errore.
- ③ Per selezionare un'impostazione iniziale della temperatura dell'acqua da 1. ad 8., premere il tasto [Modalità (Invio)] ③.

1. Impostazione iniziale della temperatura dell'acqua Temp. Acqua Riscald.

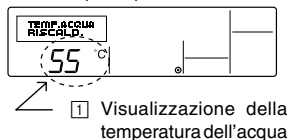

① Visualizzazione della temperatura dell'acqua

2. Impostazione iniziale della temperatura dell'acqua Temp. Acqua Riscald. ECO n.1

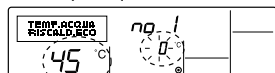

② Visualizzazione della temperatura dell'acqua

③ Visualizzazione della temperatura dell'aria esterna
L'impostazione della temperatura dell'aria esterna di Riscald. ECO n.2 deve essere maggiore di quella di Riscald. ECO n.1.

3. Impostazione iniziale della temperatura dell'acqua Temp. Acqua Riscald. ECO n.2

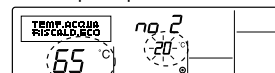

④ Visualizzazione della temperatura dell'acqua

⑤ Visualizzazione della temperatura dell'aria esterna
L'impostazione della temperatura dell'aria esterna di Riscald. ECO n.2 deve essere maggiore di quella di Riscald. ECO n.1.

4. Impostazione iniziale della temperatura dell'acqua Temp. Acqua Sanitaria

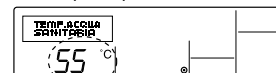

⑥ Visualizzazione della temperatura dell'acqua

8. Impostazione iniziale della temperatura dell'acqua Offset Acqua Raffredd.

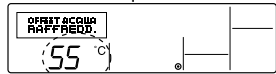

⑩ Visualizzazione del valore di offset

7. Impostazione iniziale della temperatura dell'acqua Offset Acqua Riscald.

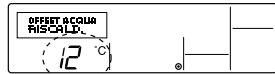

⑨ Visualizzazione del valore di offset

6. Impostazione iniziale della temperatura dell'acqua Temp. Acqua Raffredd.

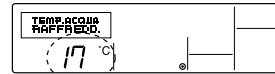

⑧ Visualizzazione della temperatura dell'acqua

5. Impostazione iniziale della temperatura dell'acqua Temp. Acqua Antigelo

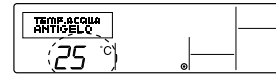

⑦ Visualizzazione della temperatura dell'acqua

* Le impostazioni disponibili variano in base al modello dell'unità da collegare.

1. Temp. Acqua Riscald.	: imposta la temperatura dell'acqua a [1]°C all'avvio del funzionamento nel modo Riscaldamento.
2. Temp. Acqua Riscald. ECO n.1	: imposta la temperatura dell'acqua a [2]°C per una temperatura dell'aria esterna di [3]°C durante il funzionamento nel modo Riscaldamento ECO.
3. Temp. Acqua Riscald. ECO n.2	: imposta la temperatura dell'acqua a [4]°C per una temperatura dell'aria esterna di [5]°C durante il funzionamento nel modo Riscaldamento ECO.
4. Temp. Acqua Sanitaria	: imposta la temperatura dell'acqua a [6]°C all'avvio del funzionamento nel modo Acqua calda sanitaria.
5. Temp. Acqua Antigelo	: imposta la temperatura dell'acqua a [7]°C all'avvio del funzionamento nel modo Antigelo.
6. Temp. Acqua Raffredd.	: imposta la temperatura dell'acqua a [8]°C all'avvio del funzionamento nel modo Raffreddamento.
7. Offset Acqua Riscald.	: imposta il valore di offset dell'impianto di Riscaldamento a [9]°C.
8. Offset Acqua Raffredd.	: imposta il valore di offset dell'impianto di Raffreddamento a [10]°C.

④ Commutare tra temperatura dell'aria esterna o temperatura dell'acqua premendo il tasto [ON/OFF] ④.

⑤ Per impostare la temperatura dell'acqua, la temperatura dell'aria esterna o il valore di offset, premere il tasto [TEMP. (▽) o (△)] ⑤ (impostazione della temperatura).

Il campo di regolazione è illustrato di seguito.

Temp. Acqua Sanitaria (Riscaldamento, Riscaldamento ECO)	:	20°C ~ 90°C	(68°F ~ 194°F)	*1
Temp. Acqua Antigelo	:	5°C ~ 45°C	(41°F ~ 113°F)	*1
Temp. Acqua Raffredd.	:	5°C ~ 30°C	(41°F ~ 87°F)	*1
Temperatura aria esterna	:	-20°C ~ 40°C	(-4°F ~ 104°F)	
Offset Acqua Riscald. (Raffreddamento)	:	-15°C ~ 15°C	(5°F ~ 59°F)	

*1 Il campo di regolazione varia in base al modello dell'unità da collegare.

⑥ Per annullare l'impostazione iniziale della temperatura dell'acqua, tenere premuto il tasto [INITIAL SETTING (▽)] ⑥ per almeno tre secondi. In alternativa, premere il tasto [ON/OFF] ④.

(2) Modo di impostazione opzione interfaccia (I/F)

È possibile impostare il valore dei limiti superiore e inferiore per la "commutazione della temperatura dell'acqua da ingresso analogico (4-20 mA/0-10 V)" utilizzato dall'interfaccia (I/F). Modificare l'impostazione secondo necessità.

① Arrestare l'unità premendo il tasto [ON/OFF] ①.

② Per accedere all'impostazione dell'opzione interfaccia (I/F), premere il tasto [INITIAL SETTING (Δ)] ② per almeno tre secondi (viene visualizzato 1. o 2.).

* A seconda del modello dell'unità da collegare, il "Modo impostazione dell'opzione interfaccia (I/F)" potrebbe non essere possibile. In tal caso, le transizioni a schermo dell'unità si interrompono dopo la visualizzazione dell'errore.

③ Per selezionare un'opzione interfaccia (I/F) tra 1. e 2., premere il tasto [Modalità (Invio)] ③.

1. Impostazione opzione interfaccia (I/F)
Impianto di riscaldamento
2. Impostazione opzione interfaccia (I/F)
Impianto di raffreddamento

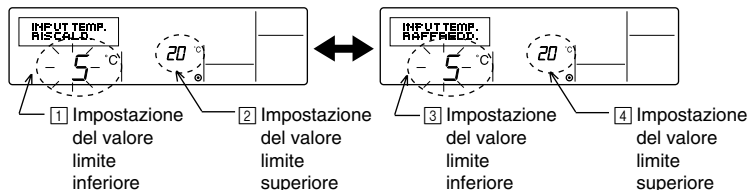

* Le impostazioni disponibili variano in base al modello dell'unità da collegare.

Ⓐ Impianto di riscaldamento	Visualizzazione del valore limite inferiore:	Definisce l'ingresso "4 mA/0 V" come "temperatura dell'acqua di 1°C" nei modi Riscaldamento, Acqua calda sanitaria e Antigelo.
	Visualizzazione del valore limite superiore:	Definisce l'ingresso "20 mA/10 V" come "temperatura dell'acqua di 2°C" nei modi Riscaldamento, Acqua calda sanitaria e Antigelo.
Ⓑ Impianto di raffreddamento	Visualizzazione del valore limite inferiore:	Definisce l'ingresso "4 mA/0 V" come "temperatura dell'acqua di 3°C" nel modo Raffreddamento.
	Visualizzazione del valore limite superiore:	Definisce l'ingresso "20 mA/10 V" come "temperatura dell'acqua di 4°C" nel modo Raffreddamento.

④ Per commutare la visualizzazione del valore limite superiore/inferiore, premere il tasto [ON/OFF] ④.

⑤ Per impostare il valore limite superiore/inferiore, premere il tasto [TEMP. (▽) o (Δ)] ⑤ (impostazione della temperatura)

• Il campo di regolazione per il limite superiore e inferiore varia da -20°C (-4°F) a 90°C (194°F).

⑥ Per annullare l'impostazione dell'opzione interfaccia (I/F), premere il tasto [INITIAL SETTING (Δ)] ② per almeno tre secondi. In alternativa, premere il tasto [ON/OFF] ①.

8 Dati tecnici

Elemento	Dettagli
Dimensioni (H x W x D)	120 x 130 x 19 mm / 4- ³ / ₄ x 5- ¹ / ₈ x ³ / ₄ (pollici)
Peso	0,2 kg (⁷ / ₁₆ lb)
Alimentazione	da 10 a 13V CC (alimentata dall'unità)
Potenza assorbita	0,3 W
Ambiente d'uso	da 0 °C a 40 °C [32°F a 104°F] , dal 30% a 90% di umidità relativa
Composizione	PS

MITSUBISHI ELECTRIC



CITY MULTI R410A SERIES HOT WATER SUPPLY, AIR TO WATER, en FLOW TEMP. CONTROLLER

Afstandsbediening

PAR-W21MAA

Handleiding

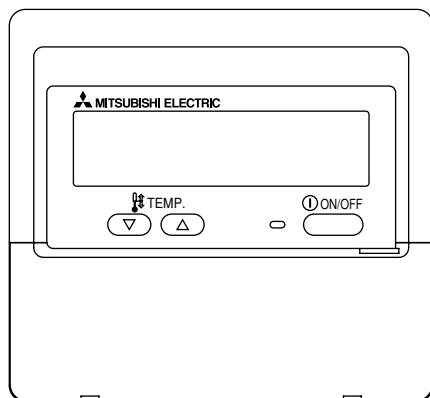

Lees deze aanwijzingen zorgvuldig door en zorg dat u deze apparatuur op de juiste wijze gebruikt. Bewaar deze aanwijzingen goed zodat u ze op een later tijdstip kunt raadplegen.

Zorg ervoor dat u deze aanwijzingen en de bijbehorende installatieaanwijzingen doorgeeft aan iedereen die u vervolgens met het onderhoud van de apparatuur belast. Deze apparatuur mag alleen worden geïnstalleerd en verplaatst door gekwalificeerde personen. Pogingen van eindgebruikers om deze apparatuur te installeren of te verplaatsen kunnen leiden tot onveilige situaties of een onjuiste werking.



INHOUDSOPGAVE

Nederlands

1. Voorzorgsmaatregelen	132
2. Onderdelen	134
3. Schermconfiguratie	136
4. De dag van de week en de tijd instellen	136
5. De afstandsbediening	137
(1) Starten, stoppen, de modus wijzigen en de watertemperatuur aanpassen	137
(2) De timer	139
① De Weekly Timer (Schakelklok)	139
② De Simple Timer (Enkelvoudige timer)	141
③ Automatisch uitschakelen (de Auto Off-timer)	143
(3) De knoppen van de afstandsbediening vergrendelen (funcatiebeperking van Operation)	145
(4) Andere indicaties	146
6. Functiekeuze	148
7. Begininstellingen	152
8. Specificaties	155

1 Voorzorgsmaatregelen

- De voorzorgsmaatregelen zijn gerangschikt op gevaarniveau.

 WAARSCHUWING	Waarschuwt voor een situatie of handeling die, als het apparaat niet op de juiste wijze wordt gebruikt, de dood of ernstig persoonlijk letsel tot gevolg kan hebben.
 VOORZICHTIG	Waarschuwt voor een situatie of handeling die, als het apparaat niet op de juiste wijze wordt gebruikt, letsel of schade aan het eigendom tot gevolg kan hebben.

WAARSCHUWING

Probeer nooit om de apparatuur zelf te installeren.

Laat dit over aan de leverancier of een gekwalificeerde technicus. Een onjuiste installatie kan leiden tot brand, elektrische schokken of andere ernstige ongevallen.

Zorg dat de apparatuur veilig is bevestigd.

Zorg dat de apparatuur veilig is bevestigd aan een robuuste steun zodat deze niet kan vallen.

Zorg dat het apparaat de juiste spanning krijgt.

Aansluiten op een onjuiste spanning kan leiden tot brand of mankementen aan de apparatuur.

Zet deze apparatuur onmiddellijk uit bij een abnormale werking.

Wanneer u het apparaat blijft gebruiken kan dit leiden tot schade aan de apparatuur, elektrische schokken of brand.
Als u een brandgeur ruikt of een andere abnormaliteit constateert, zet u de hoofdschakelaar direct uit en raadpleegt u de leverancier.

Probeer nooit om deze apparatuur zelf te verplaatsen.

Een onjuiste herinstallatie kan leiden tot brand, elektrische schokken of andere ernstige ongevallen.
Laat de verplaatsing over aan de leverancier of een gekwalificeerde technicus.

Voer deze apparatuur niet zelf af.

Raadpleeg de leverancier als u deze apparatuur wilt verwijderen.

Probeer deze apparatuur niet zelf te wijzigen of te repareren.

Een poging tot wijziging of reparatie kan leiden tot brand, elektrische schokken of andere ernstige ongevallen. Raadpleeg de leverancier als reparatie noodzakelijk is.

Gebruik de apparatuur niet meer als deze niet meer correct werkt (als foutmeldingen verschijnen en de unit niet meer werkt zoals verwacht).

Wanneer u het apparaat blijft gebruiken of probeert te blijven gebruiken, kan dit leiden tot schade aan de apparatuur of brand. Neem voor advies contact op met de leverancier.

VOORZICHTIG

Houd gevaarlijke materialen uit de buurt van deze apparatuur.

Installeer deze apparatuur niet op plaatsen waar gevaar voor lekkage van brandbare gassen bestaat. De aanwezigheid van brandbaar gas kan leiden tot explosies of brand.

Maak deze apparatuur niet schoon met water.

Schoonmaken met water kan leiden tot elektrische schokken of mankementen aan de apparatuur.

Raak de knoppen niet aan met natte handen.

Dit kan leiden tot elektrische schokken of mankementen aan de apparatuur.

Gebruik deze apparatuur niet voor doeleinden waarvoor deze niet is bedoeld.

Deze apparatuur is bedoeld voor gebruik met CITY MULTI R410A SERIES HOT WATER SUPPLY, AIR TO WATER, en FLOW TEMP. CONTROLLER Afstandsbediening. Gebruik deze niet in combinatie met andere systemen, of voor andere doeleinden. Dit kan namelijk leiden tot een onjuiste werking.

Spuit geen insectenverdelger of andere brandbare zaken op de apparatuur.

Houd spuitbussen met brandbare gassen en andere brandbare zaken uit de buurt van deze apparatuur en spuit nooit direct op deze apparatuur. Contact met of nabijheid van dergelijke zaken brengt risico op explosies of brand met zich mee.

Gebruik deze apparatuur niet in een ongeschikte omgeving.

Gebruik deze niet op plaatsen met grote hoeveelheden olie (machineolie en dergelijke), uitlaatgassen en zwavelhoudende gassen. Dergelijke omgevingen kunnen de prestaties negatief beïnvloeden of storing aan de apparatuur veroorzaken.

Bedien de knoppen niet met scherpe voorwerpen.

Het gebruik van scherpe voorwerpen kan leiden tot elektrische schokken of mankementen aan de apparatuur.

Gebruik de apparatuur niet bij extreme temperaturen.

Gebruik de apparatuur alleen als de omgevingstemperatuur binnen de aangegeven grenzen ligt. (Als er in de aanwijzingen geen grenzen staan aangegeven, gebruikt u de apparatuur alleen bij temperaturen tussen de 0 °C [32 °F] en 40 °C [104 °F].) Het gebruik van deze apparatuur bij temperaturen buiten dit bereik kan leiden tot ernstige mankementen aan de apparatuur.

Trek niet aan de communicatiekabels en zorg dat deze niet gedraaid zijn.

Het trekken aan of draaien van een kabel kan leiden tot brand of mankementen aan de apparatuur.

Haal de apparatuur niet uit elkaar.

Een poging tot uit elkaar nemen kan leiden tot letsel vanwege contact met interne delen of tot brand of mankementen aan de apparatuur.

Reinig deze apparatuur niet met doeken, gedrenkt in benzeen, thinner of chemische reinigingsmiddelen.

Deze middelen kunnen verkleuring of mankementen aan de apparatuur veroorzaken. Als de apparatuur erg vuil is geworden, reinigt u deze met een doek, die bevochtigd is met een in water opgelost neutraal reinigingsmiddel en daarna is uitgewrongen. Wrijf de apparatuur daarna droog met een droge doek.

2 Onderdelen

Weergave

In deze uitleg worden alle oplichtenddelen van het display weergegeven. Tijdens de werking van het apparaat branden alleen de relevante onderdelen.

Huidige werking

Toont de werkingsmodus, enz.
* Weergave in meerdere talen wordt ondersteund.

Indicator "Centrally Controlled" (Centrale bediening)

Geeft aan dat de werking van de afstandsbediening is uitgeschakeld door een centrale regeling.

Indicatie "Timer Is Off" (Timer staat uit)

Geeft aan dat de timer is uitgeschakeld.

Temperatuurstelling

Toont de doelt temperatuur.

Dag van de week

Toont de huidige dag van de week.

Weergave Tijd/Timer

Toont de huidige tijd, tenzij de simple timer (enkelvoudige timer) of de Auto Off timer (automatische uitschakeling) is ingesteld.
Als de enkelvoudige timer of automatische uitschakeling is ingesteld, wordt de resterende tijd weergegeven.

Indicator "Locked" (Vergrendeld)

Geeft aan dat de knoppen of de afstandsbediening zijn vergrendeld.

Timerindicatoren

De indicator gaat branden als de bijbehorende timer is ingesteld.

Foutindicatie

Verschijnt als er een fout optreedt

De watertemperatuur

Geeft de watertemperatuur aan tijdens de instelling van de watertemperatuur.

● (Indicator On)

Geeft aan dat de stroom is ingeschakeld.

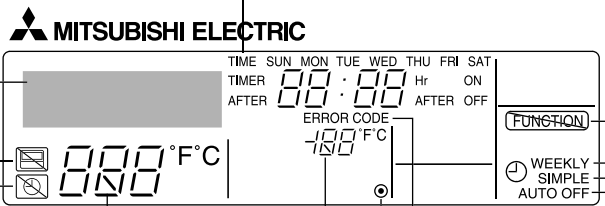

Opmerking:

- Het bericht "PLEASE WAIT" (EVEN WACHTEN)
Dit bericht wordt ongeveer drie minuten weergegeven nadat het apparaat is ingeschakeld of als het apparaat na een stroomstoring opnieuw opstart.
- Het bericht "NOT AVAILABLE"
Dit bericht wordt weergegeven als u een knop indrukt voor een functie die niet op het apparaat is geïnstalleerd of voor een functie die niet beschikbaar is vanwege de instellingen.

Bediening

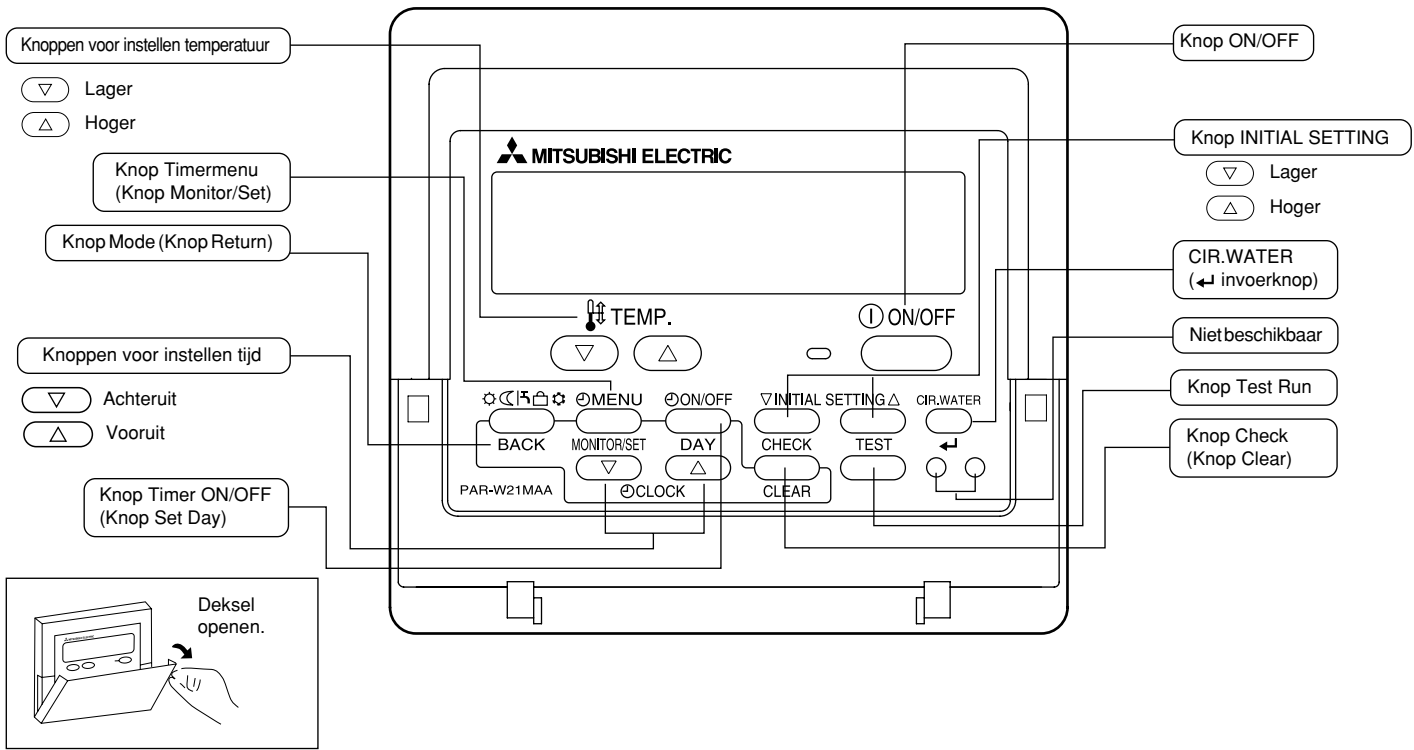

3 Schermconfiguratie

<Schermtypen>

- Function Selection (Functie selecteren): de beschikbare functies en bereiken instellen op de afstandsbediening (timerfuncties, beperkingen, enz.).
- Dag/tijd instellen: de huidige dag van de week of tijd instellen.
- Standaard bedieningsschermen: de bedrijfsstatus van het toestel weergegeven en instellen.
- Timermonitor: de momenteel ingestelde timer weergegeven (schakelklok, eenvoudige timer of automatisch uitschakelen).
- Timer instellen: de werking van de timers instellen (schakelklok, eenvoudige timer of automatisch uitschakelen).

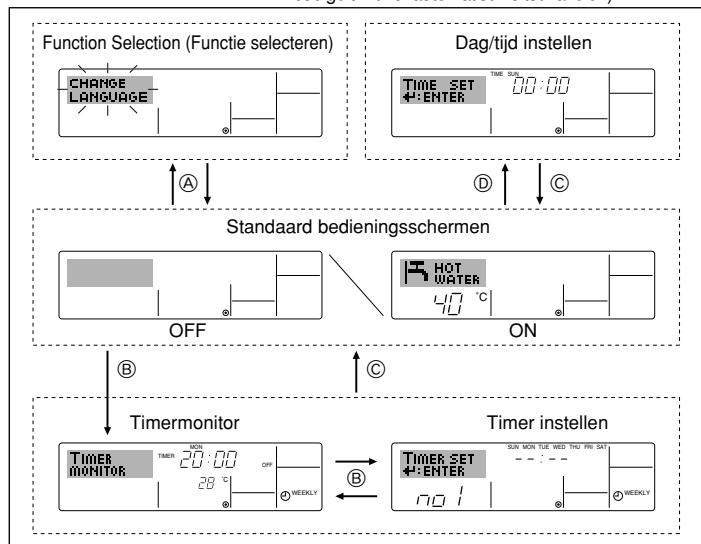

<Het scherm wijzigen>

- Naar ①: houd zowel de knop Mode (Return) als Timer ON/OFF twee seconden lang ingedrukt.
- Naar ②: druk op de knop Timer Menu.
- Naar ③: druk op de knop Mode (Return).
- Naar ④: druk op een van de knoppen Set Time (▽ of △).

4 De dag van de week en de tijd instellen

- Via dit scherm wijzigt u de huidige dag van de week en de tijd.

Opmerking:

De dag en tijd worden niet weergegeven als de klok is uitgeschakeld bij Function Selection.

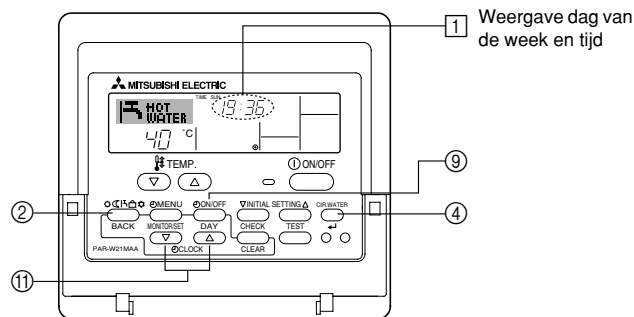

<De dag van de week en de tijd instellen...>

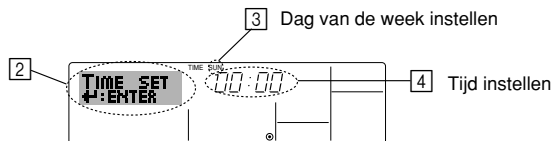

- Druk op ▽ of op △ van Set Time ① zodat ② wordt weergegeven.
- Druk op Timer ON/OFF (Set Day) ⑨ om de dag in te stellen.
 - * Met elke druk op de knop schuift de weergegeven dag bij ③ een dag op: Sun → Mon → ... → Fri → Sat (Zo, ma, ..., vr, za).
- Druk zo vaak als nodig is op Set Time ① om de tijd in te stellen.
 - * Als u de knop ingedrukt houdt, neemt de tijd (bij ④) eerst toe in minuten, dan met een interval van tien minuten en tenslotte met een interval van een uur.
- Nadat u bij de stappen 2 en 3 de juiste instellingen hebt ingevoerd, drukt u op CIR.WATER ◀ ④ om de waarden te vergelijken.

Opmerking:

De nieuwe waarden die u hebt ingevoerd bij de stappen 2 en 3 worden geannuleerd als u op Mode (Return) ② drukt voordat u op CIR.WATER ← ④ hebt gedrukt.

5. Druk op Mode (Return) ② om de instelprocedure te voltooien. Het standaard bedieningsscherm wordt weer weergegeven. Bij ① wordt nu de zojuist ingestelde dag en tijd weergegeven.

5 De afstandsbediening

(1) Starten, stoppen, de modus wijzigen en de watertemperatuur aanpassen

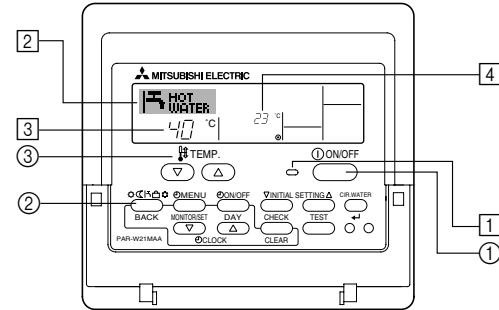

<De werking starten>

- Druk op ON/OFF ①.
 - Het ON-lampje ① gaat aan en het schermgebied licht op.

Opmerking:

- Nadat de unit opnieuw is gestart, zijn dit de begininstellingen.

	Instellingen op de afstandsbediening
Modus	Last setting (Laatste instelling)
Temperatuurinstelling	Last setting (Laatste instelling)

<De werking stoppen>

- Druk nogmaals op ON/OFF ①.
 - Het ON-lampje ① gaat uit en het schermgebied wordt donker.

<De modus selecteren>

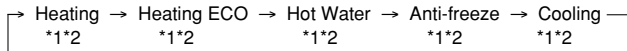

- Druk, als de unit aan staat, zo vaak als nodig is op Mode ②.
 - Met elke druk op de knop wordt geschakeld naar de volgende modus, in de hieronder aangegeven volgorde.
De momenteel geselecteerde modus wordt weergegeven bij ②.



Opmerking:

- *1 De beschikbaarheid van deze modus hangt af van het type unit dat is aangesloten.
- *2 Komt niet voor als Mode is uitgeschakeld bij Function Selection. Zie paragraaf 6 onder [4]-2 (2) als u meer wilt weten over het instellen van deze functie.

<De instelling van de temperatuur wijzigen...>

- De temperatuur verlagen: druk op  Set Temperature ③.
- De temperatuur verhogen: druk op  Set Temperature ③.
 - Met elke druk op de knop verandert de instelling met 1 °C (1 °F). De huidige instelling wordt weergegeven bij ③.
 - Dit zijn de beschikbare bereiken. *1,*2

Heating mode	Hot Water mode	Anti-freeze mode	Cooling mode	Heating ECO mode
20 - 90 °C (68 - 194 °F) *3	20 - 90 °C (68 - 194 °F) *3	5 - 45 °C (41 - 113 °F) *3	5 - 30 °C (41 - 87 °F) *3	Kan niet worden ingesteld.

Opmerking:

- *1 Het beschikbare bereik verschilt al naargelang het aangesloten type unit.
- *2 Als er grenzen aan het temperatuurbereik zijn ingesteld bij Function Selection, zijn de beschikbare bereiken kleiner dan hierboven aangegeven. Probeer u toch een waarde buiten dit beperkte bereik in te stellen, dan verschijnt op het display een bericht met de melding dat het bereik momenteel is verkleind.
Zie paragraaf 6 onder [4]-2 (3) als u meer wilt weten over het instellen en wissen van deze bereikgrenzen.
- *3 Het kan ook zijn dat de temperatuur in Fahrenheit is ingesteld bij Function Selection.
Zie paragraaf 6 onder [4]-4 (1) als u wilt weten hoe u °C of °F instelt.

<Weergave watertemperatuur>

Tijdens de werking wordt de watertemperatuur weergegeven bij ④.

Opmerking:

- Het weergavebereik is 10 °C tot en met 90 °C (50 °F tot en met 194 °F).
- Als u met behulp van de afstandsbediening meerdere binneneenheden aanstuurt, verschijnt op het display de temperatuur bij de hoofdeenheden.
- Als de watertemperatuur is uitgeschakeld bij Function Selection wordt de watertemperatuur niet weergegeven. Zie paragraaf 6 onder [4]-4 (2) als u meer wilt weten over het in- of uitschakelen van deze functie.
- Als u bij Function Selection hebt gekozen voor een weergave in Fahrenheit, verschijnt op het display het teken °F. Zie paragraaf 6 onder [4]-4 (1) als u wilt weten hoe u °C of °F instelt.

(2) De timer

Hieronder wordt uitgelegd hoe u de timer instelt en gebruikt. Met behulp van Function Selection kunt u aangeven welk van de drie typen timers u wilt gebruiken: ① Weekly timer (schakelklok), ② Simple timer (enkelvoudige timer) of ③ Auto Off timer (automatisch uitschakelen).
Zie paragraaf 6 onder [4]-3 (3) als u meer wilt weten over het instellen van Function Selection.

① De Weekly Timer (Schakelklok)

- Met de schakelklok kunt u maximaal zes handelingen opgeven voor elke dag van de week.
 - Elke handeling kan bestaan uit: ON/OFF-tijd in combinatie met een temperatuur, alleen de ON/OFF-tijd of alleen de temperatuur.
 - Als de huidige tijd op de ingestelde tijd van deze timer komt, wordt de op de timer ingestelde handeling op het toestel uitgevoerd.
- De minimale tijd die u kunt instellen op de timer is 1 minuut.

Opmerking:

- *1. De schakelklok, enkelvoudige timer en automatisch uitschakelen kunnen niet tegelijkertijd worden gebruikt.
- *2. De schakelklok werkt niet als aan een van de volgende voorwaarden is voldaan.
 - De timerfunctie is uitgeschakeld; het systeem bevindt zich in een abnormale staat; er is een testrun gaande; op de afstandsbediening wordt een zelftest of controle uitgevoerd; de gebruiker schakelt op dit moment een functie of timer in of stelt de huidige dag van de week of de tijd in; het systeem wordt centraal bestuurd. (Op het systeem worden met name geen handelingen uitgevoerd (unit aan, unit uit, temperatuur instellen) die tijdens deze omstandigheden zijn uitgeschakeld.)

Werkingsnummer (No.)

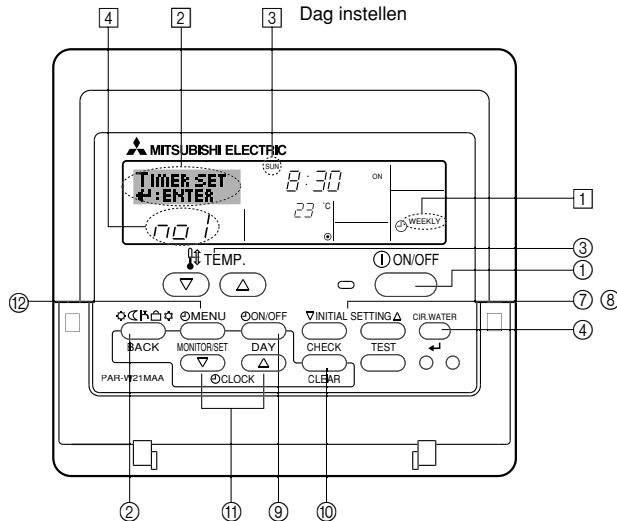

<Schakelklok instellen>

1. Zorg dat u het standaard bedieningsscherm voor u hebt en dat de indicator van de schakelklok ① op het display wordt weergegeven.
2. Druk op Timer Menu ②, zodat "Set Up" op het scherm verschijnt (bij ②). (Met elke druk op de knop schakelt u tussen "Set Up" en "Monitor".)
3. Druk op Timer ON/OFF (Set Day) ③ om de dag in te stellen. Met elke druk op de knop schuift de weergegeven dag bij ③ een dag op, in de onderstaande volgorde: "Sun Mon Tues Wed Thurs Fri Sat" → "Sun" → ... → "Fri" → "Sat" → "Sun Mon Tues Wed Thurs Fri Sat" ...
4. Druk zo vaak als nodig op ▽ of △ INITIAL SETTING (⑦ of ⑧) om het juiste werkingsnummer te selecteren (1 tot en met 6) ④.
 - * Door middel van uw keuze bij de stappen 3 en 4 wordt een van de cellen uit de onderstaande matrix geselecteerd (op het display van de afstandsbediening links wordt weergegeven wat op het display van de afstandsbediening komt te staan als u Operation 1 voor Sunday (Werking 1 voor zondag) op de onderstaande warden instelt).

Instellingsmatrix

Op No.	Sunday	Monday	...	Saturday	
No. 1	• 8:30 • ON • 23°C (73°F)				-> <Operation 1-instellingen voor zondag> Start het toestel om 8:30 uur, met een ingestelde temperatuur van 23 °C (73 °F).
No. 2	• 10:00 • OFF	• 10:00 • OFF	• 10:00 • OFF	• 10:00 • OFF	
...					
No. 6					-> <Operation 2-instellingen voor elke dag> Zet het toestel uit om 10:00 uur.

Opmerking:

Als u de dag instelt op "Sun Mon Tues Wed Thurs Fri Sat", kunt u elke dag dezelfde handelingen laten uitvoeren op dezelfde tijd.
(Bijvoorbeeld: Operation 2 hierboven, die voor alle dagen van de week gelijk is.)

<Schakelklok instellen>

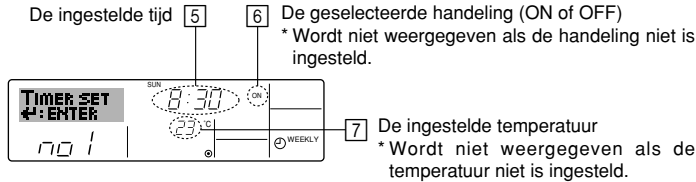

- Druk zo vaak als nodig op de betreffende Set Time-knop [11] om de gewenste tijd in te stellen (bij [5]).
 - * Als u de knop ingedrukt houdt, neemt de tijd eerst toe in minuten, dan met een interval van tien minuten en tenslotte met een interval van een uur.
- Druk op ON/OFF [1] om de gewenste handeling te selecteren (ON of OFF), bij [6].
 - * Met elke druk op de knop wijzigt de volgende instelling, in de onderstaande volgorde: geen weergave (geen instelling) → "ON" → "OFF"
- Druk zo vaak als nodig op de betreffende Set Temperature-knop [3] om de gewenste temperatuur in te stellen (bij [7]).
 - * Met elke druk op de knop wijzigt u de instelling, in de onderstaande volgorde: geen weergave (geen instelling) ⇔ 5 (41) ⇔ 6 (43) ⇔ ... ⇔ 89 (192) ⇔ 90 (194) ⇔ geen weergave.
(Beschikbaar bereik: het instellingsbereik varieert van 5 °C (41 °F) tot 90 °C (194 °F). Het daadwerkelijke bereik voor de temperatuurregeling is echter afhankelijk van het type unit dat is aangesloten.)
- Als u de huidige reeks waarden voor de geselecteerde handeling wilt verwijderen, drukt u eenmaal op Check (Clear) [10] en laat deze snel weer los.
 - * De weergegeven tijd verandert in "—:—" en de instellingen ON/OFF en temperatuur verdwijnen allemaal.
(Als u alle schakelklokinstellingen in een keer wilt wissen, houdt u Check (Clear) [10] twee seconden of langer ingedrukt. Het display begint te knipperen ter aanduiding dat alle instellingen zijn gewist.)
- Nadat u bij de stappen 5, 6 en 7 de juiste instellingen hebt ingevoerd, drukt u op CIR.WATER [4] om de waarden te vergrendelen.

Opmerking:

- De nieuwe waarden worden geannuleerd als u op Mode (Return) [2] drukt voordat u op CIR.WATER [4] hebt gedrukt.
- Als u twee of meer verschillende handelingen voor precies dezelfde tijd hebt ingesteld, wordt alleen de handeling met het hoogste Operation No. uitgevoerd.
- Herhaal, indien nodig, de stappen 3 tot en met 8, om alle gewenste cellen te vullen.
 - Druk op Mode (Return) [2] om terug te keren naar het standaard bedieningsscherm en de instelprocedure te voltooien.
 - Voor het activeren van de timer drukt u op Timer ON/OFF [9], zodat de indicatie "Timer Off" van het scherm verdwijnt. **Controleer of de indicatie "Timer Off" niet langer wordt weergegeven.**
 - * Als er geen timerinstellingen meer zijn, knippert de indicatie "Timer Off" op het scherm.

<Schakelklokinstellingen weergeven>

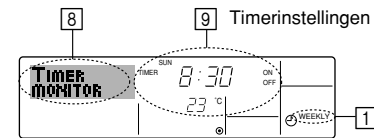

- Controleer dat de schakelklokindicator zichtbaar is op het scherm (bij [1]).
- Druk op Timer Menu [10], zodat "Monitor" op het scherm verschijnt (bij [8]).
- Druk zo vaak als nodig op Timer ON/OFF (Set Day) [9] om de dag weer te geven waarvan u de instellingen wilt bekijken.
- Druk zo vaak als nodig op ∇ of △ INITIAL SETTING ([7] of [8]) om het juiste werkingsnummer op het display weer te geven (bij [9]).
 - * Met elke druk op de knop wordt geschakeld naar de volgende timerhandeling, in volgorde van de ingestelde tijd.
- Als u de monitor wilt sluiten en terug wilt keren naar het standaard bedieningsscherm drukt u op Mode (Return) [2].

<De schakelklok uitschakelen>

Druk op Timer ON/OFF [9], zodat de indicatie "Timer Off" verschijnt bij [10].

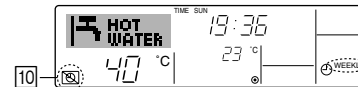

<De schakelklok inschakelen >

Druk op Timer ON/OFF [9], zodat de indicatie "Timer Off" donker wordt (bij [10]).

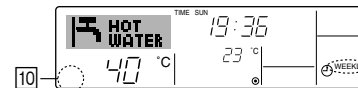

② De Simple Timer (Enkelvoudige timer)

■ U kunt de enkelvoudige timer op drie manieren instellen.

- Alleen begintijd : het toestel wordt ingeschakeld als de ingestelde tijd is verstreken.
- Alleen eindtijd : het toestel wordt uitgeschakeld als de ingestelde tijd is verstreken.
- Begin- en eindtijden : het toestel wordt in- en uitgeschakeld als de ingestelde tijdstippen zijn verstreken.

■ De enkelvoudige timer (starten en stoppen) kan slechts eenmaal binnen een periode van 72 uur worden ingesteld. De tijd kan worden ingesteld in intervallen van een uur.

Opmerking:

- *1. De schakelklok, enkelvoudige timer en automatisch uitschakelen kunnen niet tegelijkertijd worden gebruikt.
- *2. De enkelvoudige timer werkt niet als aan een van de volgende voorwaarden is voldaan.
De timerfunctie is uitgeschakeld; het systeem bevindt zich in een abnormale staat; er is een testrun gaande; op de afstandsbediening wordt een zelftest of diagnose uitgevoerd; de gebruiker stelt op dit moment een functie in; het systeem wordt centraal bestuurd. (Onder deze voorwaarden is de ON/OFF-handeling uitgeschakeld.)

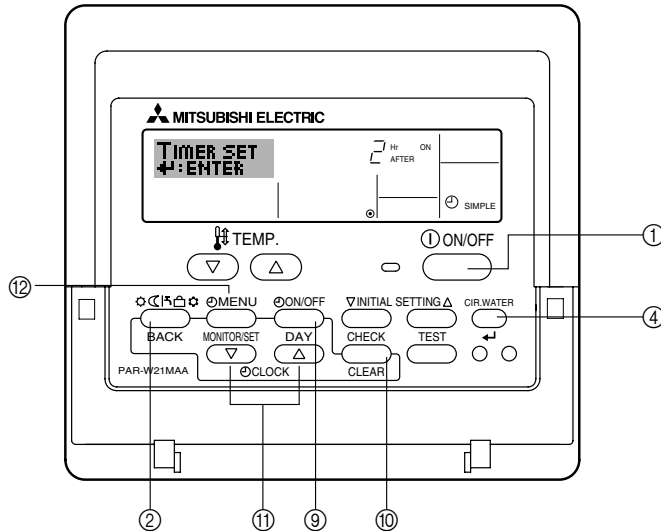

<Enkelvoudige timer instellen>

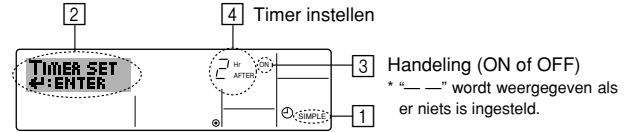

1. Zorg dat u het standaard bedieningsscherm voor u hebt en dat de indicator van de enkelvoudige timer ① op het display wordt weergegeven.
Als niet de enkelvoudige timer wordt weergegeven, maar iets anders, stelt u de SIMPLE TIMER in via Function Selection (zie 6.[4]-3 (3)) timerfunctie inschakelen.
2. Druk op Timer Menu ②, zodat "Set Up" op het scherm verschijnt (bij ②). (Met elke druk op de knop schakelt u tussen "Set Up" en "Monitor".)
3. Druk op ON/OFF ③ om de huidige instelling van de enkelvoudige timer weer te geven (ON of OFF). Druk eenmaal op de knop om de resterende tijd voor ON weer te geven en druk dan nogmaals op de knop om de resterende tijd voor OFF weer te geven. (de indicatie ON/OFF ziet u bij ④).
 - "ON"-timer: het toestel wordt ingeschakeld als het opgegeven aantal uren is verstreken.
 - "OFF"-timer: het toestel wordt uitgeschakeld als het opgegeven aantal uren is verstreken.
4. "ON" of "OFF" wordt weergegeven bij ③: Druk zo vaak als nodig op de betreffende Set Time-knop ① om de uren ON in te stellen (als "ON" wordt weergegeven) of de uren OFF (als "OFF" wordt weergegeven bij ④).
 - Beschikbaar bereik: 1 tot 72 uur
5. Als u zowel de ON- als de OFF-tijden wilt instellen, herhaalt u de stappen 3 en 4.
* De ON- en OFF-tijden kunnen echter niet op dezelfde waarde worden ingesteld.
6. Zo wilt u de huidige ON- of OFF-instelling: Geef de ON- of OFF-instelling weer (zie stap 3) en druk vervolgens op Check (Clear) ⑩ zodat de tijd op "—" komt te staan bij ④. (Wilt u alleen een ON-instelling of alleen een OFF-instelling gebruiken, controleer dan of de instelling die u niet wilt gebruiken als "—" wordt weergegeven.)
7. Nadat u de stappen 3 tot en met 6 hebt ingevoerd, drukt u op CIR.WATER ④ om de waarden te vergrendelen.

Opmerking:

De nieuwe waarden worden geannuleerd als u op Mode (Return) ② drukt voordat u op CIR.WATER ④ hebt gedrukt.

8. Druk op Mode (Return) ② om terug te keren naar het standaard bedieningsscherm.
9. Druk op Timer ON/OFF ③ om het aftellen te starten. Als de timer aftelt, is de waarde zichtbaar op het display. **Controleer of de timerwaarde zichtbaar en goed wordt weergegeven.**

<De huidige instellingen van de enkelvoudige timer weergeven>

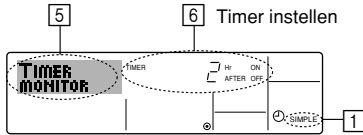

1. Controleer dat de indicator van de enkelvoudige timer zichtbaar is op het scherm (bij [1]).
2. Druk op Timer Menu [2], zodat "Monitor" op het scherm verschijnt (bij [5]).
 - Als de ON- of OFF-enkelvoudige timer wordt uitgevoerd, verschijnt de huidige timerwaarde bij [6].
 - Als zowel de ON- als de OFF-waarden zijn ingesteld, worden de beide waarden om en om weergegeven.
3. Druk op Mode (Return) [2] om de monitorweergave te sluiten en terug te keren naar het standaard bedieningsscherm.

<De enkelvoudige timer uitschakelen...>

Druk op Timer ON/OFF [3], zodat de timerinstelling niet meer op het scherm wordt weergegeven (bij [7]).

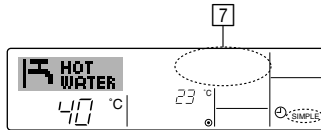

<De enkelvoudige timer starten...>

Druk op Timer ON/OFF [3], zodat de timerinstelling verschijnt bij [7].

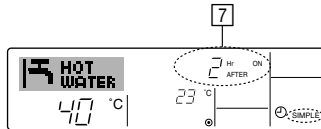

Voorbeelden

Als zowel de ON- als de OFF-tijden zijn ingeschakeld voor de enkelvoudige timer, is de werking en weergave als volgt.

Voorbeeld 1:

Start de timer, waarbij de ON-tijd vroeger is dan de OFF-tijd

ON-instelling: 3 uur

OFF-instelling: 7 uur



Bij het starten van de timer

Display toont de ON-instelling van de timer (resterende uren tot ON).

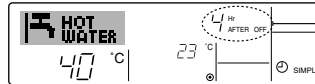

3 uur na het starten van de timer

Display toont de OFF-instelling van de timer (resterende uren tot OFF). De weergegeven tijd is OFF (7 uur) – ON (3 uur) = 4 uur.



7 uur na het starten van de timer

Het toestel wordt uitgeschakeld en blijft uitgeschakeld totdat iemand het opnieuw inschakelt.

Voorbeeld 2:

Start de timer, waarbij de OFF-tijd vroeger is dan de ON-tijd

ON-instelling: 5 uur

OFF-instelling: 2 uur



Bij het starten van de timer

Display toont de OFF-instelling van de timer (resterende uren tot OFF).



2 uur na het starten van de timer

Display toont de ON-instelling van de timer (resterende uren tot ON). De weergegeven tijd is ON (5 uur) – OFF (2 uur) = 3 uur.

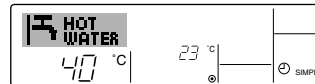

5 uur na het starten van de timer

Het toestel wordt ingeschakeld en blijft ingeschakeld totdat iemand het uitschakelt.

③ Automatisch uitschakelen (de Auto Off-timer)

- Deze timer begint met aftellen als het toestel wordt ingeschakeld en schakelt het toestel uit als de ingestelde tijd is verstreken.
- De beschikbare instellingen variëren van 30 minuten tot 4 uur, met intervallen van 30 minuten.

Opmerking:

- *1. De schakelklok, enkelvoudige timer en automatisch uitschakelen kunnen niet tegelijkertijd worden gebruikt.
- *2. De Auto Off-timer werkt niet als aan een van de volgende voorwaarden is voldaan. De timerfunctie is uitgeschakeld; het systeem bevindt zich in een abnormale staat; er is een testrun gaande; op de afstandsbediening wordt een zelftest of diagnose uitgevoerd; de gebruiker stelt op dit moment een functie in; het systeem wordt centraal bestuurd. (Onder deze voorwaarden is de ON/OFF-handeling uitgeschakeld.)

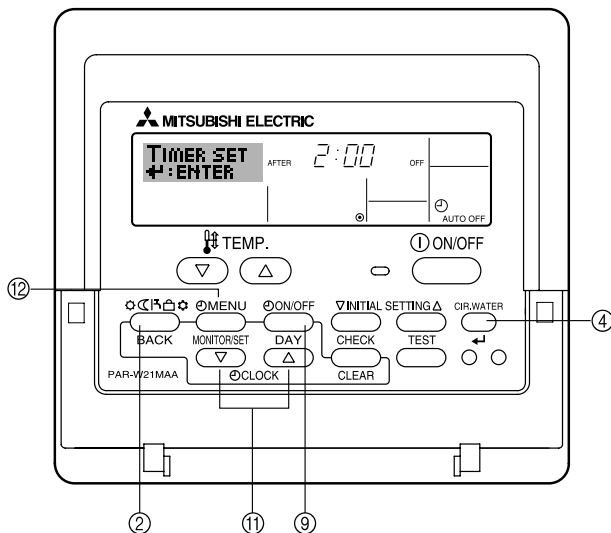

<Auto Off-timer instellen>

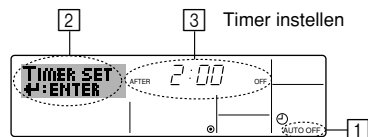

1. Zorg dat u het standaard bedieningsscherm voor u hebt en dat de indicator van de Auto Off-timer (bij 1) op het display wordt weergegeven. Als automatisch uitschakelen niet wordt weergegeven, maar iets anders, stelt u de AUTO OFF TIMER in via Function Selection (zie 6.[4]-3 (3)) timerfunctie inschakelen.
2. Houd Timer Menu ② drie seconden lang ingedrukt, zodat "Set Up" op het scherm verschijnt (bij 2). (Met elke druk op de knop schakelt u tussen "Set Up" en "Monitor".)
3. Druk zo vaak als nodig op de betreffende Set Time-knop ③ om de OFF-tijd in te stellen (bij 3).
4. Druk op CIR.WATER ← ④ om de instelling te vast te zetten.

Opmerking:

De nieuwe waarde wordt geannuleerd als u op Mode (Return) ② drukt voordat u op CIR.WATER ← ④ hebt gedrukt.

5. Druk op Mode (Return) ② om de instelprocedure af te sluiten en terug te keren naar het standaard bedieningsscherm.
6. Als het toestel al aan staat, begint de timer direct met aftellen. **Controleer dat de instelling van de timer correct wordt weergegeven op het display.**

<De instelling van de Auto Off-timer controleren>

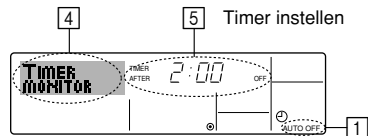

1. Controleer dat "Auto Off" zichtbaar is op het scherm (bij 1).
2. Houd Timer Menu ② drie seconden lang ingedrukt, zodat "Monitor" op het scherm verschijnt (bij 4).
 - De tijd tot uitschakeling ziet u staan bij 5.
3. Als u de monitor wilt sluiten en terug wilt keren naar het standaard bedieningsscherm drukt u op Mode (Return) ②.

<De Auto-Off timer uitschakelen...>

- Houd Timer ON/OFF ⑨ **drie seconden** lang ingedrukt, zodat "Timer Off" op het scherm verschijnt (bij ⑥) en de timerwaarde (bij ⑦) verdwijnt.

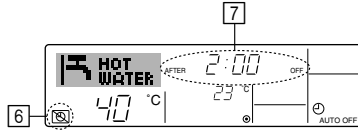

- Of zet het toestel zelf uit. De timerwaarde (bij ⑦) verdwijnt van het scherm.

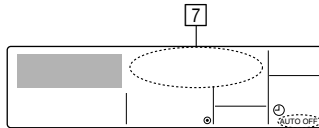

<De Auto-Off timer starten...>

- Houd Timer ON/OFF ⑨ **drie seconden** lang ingedrukt. De indicatie "Timer Off" verdwijnt (bij ⑥) en de timerinstelling licht (bij ⑦) op het display op.
- Of zet het toestel aan. De timerwaarde wordt weergegeven bij ⑦.

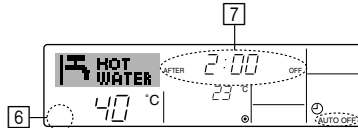

(3) De knoppen van de afstandsbediening vergrendelen (functiebeperking van Operation)

■ Als u dat wilt, kunt u de knoppen van de afstandsbediening vergrendelen. Met behulp van Function Selection of de afstandsbediening kunt u aangeven welk type vergrendeling u wilt gebruiken. (Zie paragraaf 6 onder [4]-2 (1) als u meer wilt weten over het selecteren van het type vergrendeling.)

U hebt met name de keuze uit de onderstaande twee vergrendelingstypen.

① Lock All Buttons: hiermee vergrendelt u alle knoppen op de afstandsbediening.

② Lock All Except ON/OFF: hiermee vergrendelt u alle knoppen op de afstandsbediening, behalve de knoppen ON en OFF.

Opmerking:

De indicatie "Locked" (Vergrendeld) verschijnt op het scherm om aan te geven dat de knoppen momenteel zijn vergrendeld.

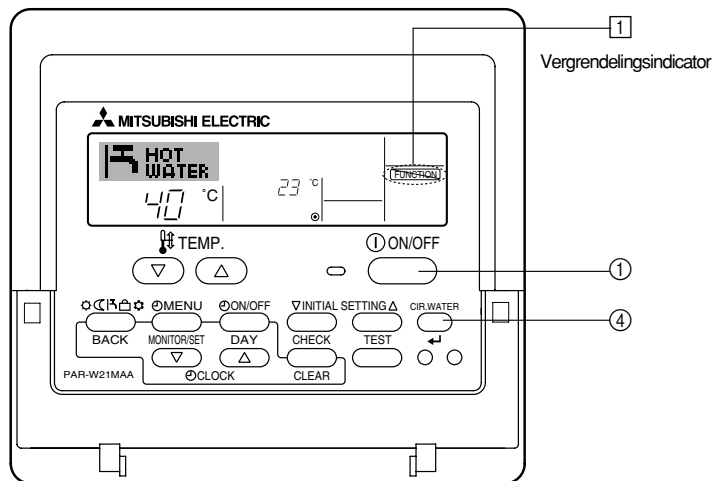

<De knoppen vergrendelen>

1. Druk, terwijl u de knop CIR.WATER ◀ ④ ingedrukt houdt, op ON/OFF ① en houd deze twee seconden ingedrukt. De indicatie "Locked" (Vergrendeld) verschijnt op het scherm (bij ①) om aan te geven dat de vergrendeling actief is.

* Als de vergrendeling is uitgeschakeld in Function Selection verschijnt op het scherm de melding "Not Available" (Niet beschikbaar) als u op de hierboven genoemde knoppen drukt.

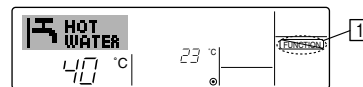

• Als u op een vergrendelde knop drukt, knippert de indicatie "Locked" (Vergrendeld) op het display (bij ①).

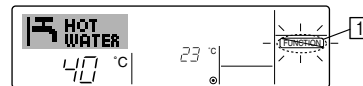

<De knoppen ontgrendelen>

1. Druk, terwijl u de knop CIR.WATER ◀ ④ ingedrukt houdt, op ON/OFF ① en houd deze twee seconden ingedrukt, zodat de indicatie "Locked" (Vergrendeld) verdwijnt van het scherm (bij ①).

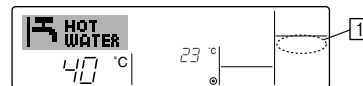

(4) Andere indicaties

<Centrally Controlled (Centrale besturing)>

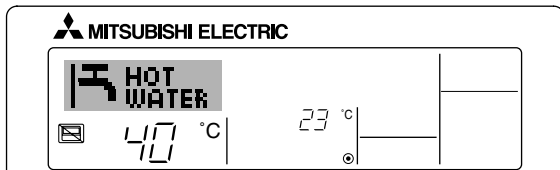

-  wordt weergegeven als de bediening vanaf een centrale bedieningsunit enz. wordt uitgevoerd.

Hieronder treft u een overzicht aan van de handelingen die niet kunnen worden uitgevoerd.

- In-/uitschakelen met [ON/OFF]-knop (inclusief bediening van de timer)
- Werkstandkeuze
- Temperatuur instellen

Opmerking:

Kunnen ook afzonderlijk worden geblokkeerd.

<Indicator Knipperende modus>

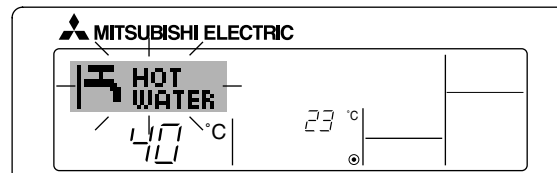

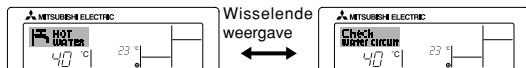

- Als de aanduiding blijft knipperen
De aanduiding verschijnt als een ander apparaat dat op het buitenapparaat is aangesloten al in werking is, maar in een andere werkstand staat.
Zorg dat de beide apparaten in dezelfde werkstand komen te staan.
- Als de werkstand wordt gewijzigd nadat de aanduiding knipperde
Verschijnt als een werkstand is geblokkeerd voor een bepaald seizoen, via de centrale bedieningseenheid, etc.
Stel in op een andere werkstand.

<Knipperende indicatie “Check water circuit”>

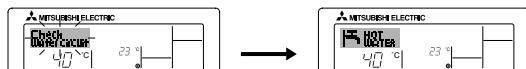

- Geeft aan dat het watercircuit moet worden vervangen.
Vervang het watercircuit.



- Het bericht “Check water circuit” resetten
Als u tweemaal op de knop CIR.WATER  drukt, gaat het bericht “Check water circuit” knipperen.
Vervolgens verdwijnt de tekst en is het bericht gereset.

Opmerking:

- Als er twee of meer verschillende soorten apparaten worden bediend, verschilt dit schoonmaakinterval, afhankelijk van het model. Op het tijdstip dat het watercircuit van het hoofdapparaat moet worden schoongemaakt, verschijnt de aanduiding “Check water circuit”. Als de aanduiding weer verdwijnt, wordt de cumulatieve tijd gereset.
- De cumulatieve periode voor het vervangen van het watercircuit is afhankelijk van het model.
Dit bericht wordt niet bij alle modellen weergegeven.

<Knipperende foutcodes>

Op HOT WATER SUPPLY AIR TO WATER-modellen

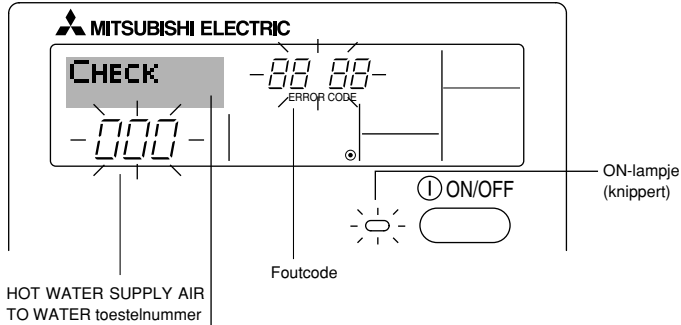

Op FLOW TEMP. CONTROLLER-modellen

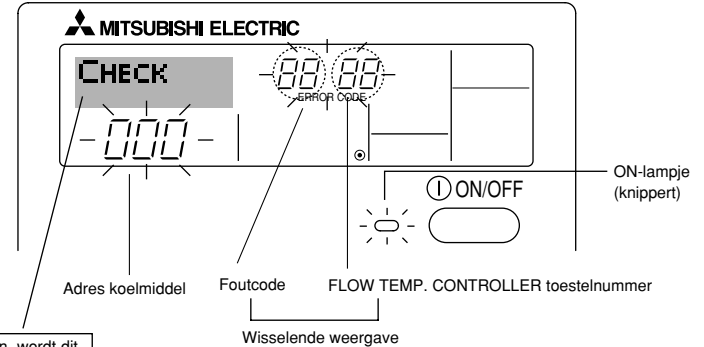

Als u een telefoonnummer hebt opgegeven dat moet worden gebeld in geval van problemen, wordt dit nummer op het scherm weergegeven. (U kunt dit nummer instellen onder Function Selection. Zie paragraaf 6 voor meer informatie.)

- Het ON-lampje en de foutcode knipperen allebei: dit betekent dat het toestel defect is en de werking is onderbroken (kan niet worden hervat). Schrijf het aangegeven unitnummer en de foutcode op, schakel de stroom naar het toestel uit en bel de leverancier of de onderhoudstechnicus.

Voorbeeld A

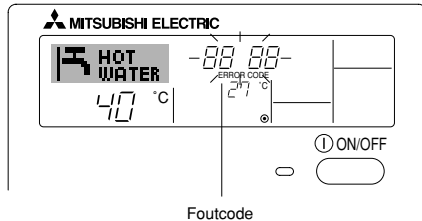

Voorbeeld B

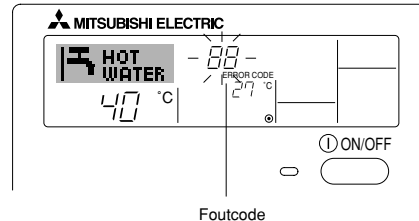

Na het drukken op de Check-knop:

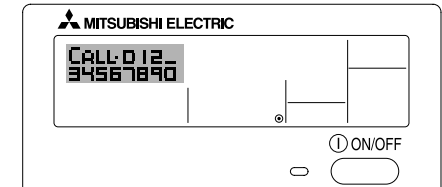

- Alleen de foutcode knippert (terwijl het ON-lampje blijft branden): het apparaat blijft werken, hoewel er mogelijk een probleem is ontstaan. Schrijf in dit geval de foutcode op en bel de leverancier of de onderhoudstechnicus voor advies.
- * Als u een telefoonnummer hebt opgegeven dat moet worden gebeld in geval van problemen, drukt u op Check om dit nummer op het scherm weer te geven. (U kunt dit nummer instellen onder Function Selection. Zie paragraaf 6 voor meer informatie.)

6 Functiekeuze

Functiekeuze van de afstandsbediening

De instelling van de volgende functies van de afstandsbediening kan in de functiekeuzestand van de afstandsbediening worden gewijzigd. Wijzig de instelling indien nodig.

Item 1	Item 2	Item 3 (betekenis van de instelling)
1. De taal wijzigen ("CHANGE LANGUAGE")	Instelling displaytaal	<ul style="list-style-type: none"> Weergave is mogelijk in meerdere talen
2. Functiebegrenzing ("FUNCTION SELECTION")	(1) Instelling begrenzing bedrijfsfuncties (bedrijfsblokkering) ("LOCKING FUNCTION")	<ul style="list-style-type: none"> Het instellen van de begrenzing van bedrijfsfuncties (bedrijfsblokkering)
	(2) Bedrijfsstand overslaan ("SELECT MODE")	<ul style="list-style-type: none"> Opgeven of de bedrijfsstand al dan niet moet worden gebruikt
	(3) Instelling van de temperatuurbegrenzingen ("LIMIT TEMP FUNCTION")	<ul style="list-style-type: none"> Instellen van het instelbare temperatuurbereik (maximum, minimum)
3. Standkeuze ("MODE SELECTION")	(1) Instelling hoofd/sub-afstandsbediening ("CONTROLLERMAIN/SUB")	<ul style="list-style-type: none"> Keuze van de hoofd- of subafstandsbediening * Indien op één groep twee afstandsbedieningen zijn aangesloten, dient één afstandsbediening als "sub" te worden ingesteld.
	(2) Instelling klok gebruiken ("CLOCK")	<ul style="list-style-type: none"> Instelling van het wel of niet gebruiken van de klokfunctie
	(3) Instelling van de timerfunctie ("WEEKLY TIMER")	<ul style="list-style-type: none"> Instelling van het type timer
	(4) Instelling contactnummer bij storingen ("CALL.")	<ul style="list-style-type: none"> Weergave van het te bellen nummer bij storingen Instelling van het telefoonnummer
	(5) Temperatuurcompensatie ("TEMP OFF SET FUNCTION")	<ul style="list-style-type: none"> Opgeven of de temperatuurcompensatie al dan niet moet worden toegepast
4. Display wijzigen ("DISP MODE SETTING")	(1) Instelling temperatuurweergave °C/°F ("TEMP MODE °C/°F")	<ul style="list-style-type: none"> Instelling van de weer te geven temperatuureenheid (°C of °F)
	(2) Instelling weergave watertemperatuur ("WATER TEMP DISP SELECT")	<ul style="list-style-type: none"> Instelling van het wel of niet gebruiken van het display van de watertemperatuur

[Stroomdiagram functiekeuze]

[1] Stop het toestel om met de selectieprocedure van de afstandsbediening te kunnen starten. → [2] Maak een keuze uit item 1. → [3] Maak een keuze uit item 2. → [4] Voer de instelling uit. (De details worden toegelicht in item 3) → [5] Instelling voltooid. → [6] Wijzig het display naar normaal. (Einde)

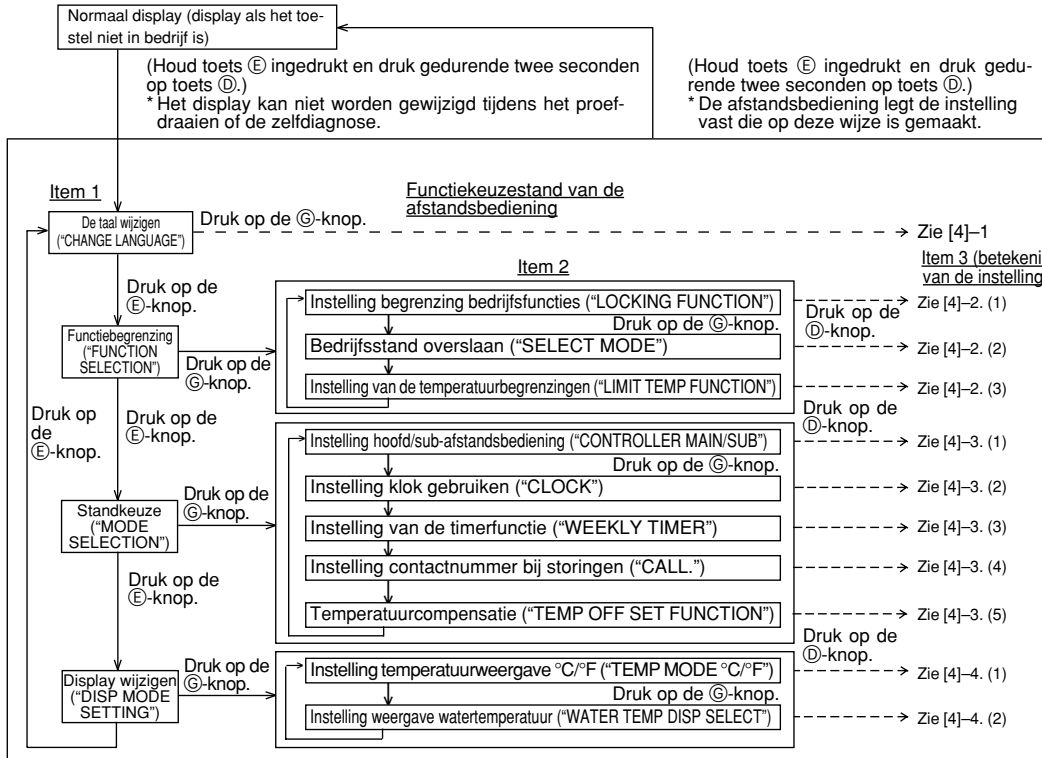

OPMERKING

De timer stopt als het display voor de selectie van de afstandsbedieningsfunctie is gewijzigd naar normaal.

Matrixdisplay

De taal die is geselecteerd in CHANGE LANGUAGE (taal wijzigen) wordt in dit display weergegeven. In deze handleiding is Engels als taal ingesteld.

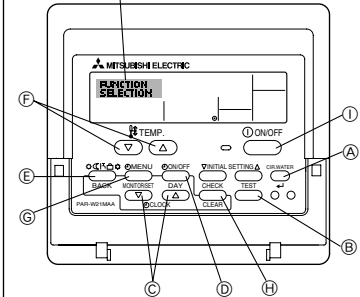

[Details van de instellingen]

[4] -1. Instelling CHANGE LANGUAGE (taal wijzigen)

De taal in het matrixdisplay kan worden geselecteerd.

- Druk op de [⊖ MENU]-toets om de taal te wijzigen.
 - ① Engels (GB), ② Duits (D), ③ Spaans (E), ④ Russisch (RU), ⑤ Italiaans (I), ⑥ Frans (F), ⑦ Zweeds

[4] -2. Functiebegrenzing

(1) Instelling begrenzing bedrijfsfuncties (bedrijfsblokkering)

- Om de instelling te wijzigen drukt u op de [⊖ ON/OFF]-knop.
 - ① no1 : Voor de instelling van de bedrijfsblokkering worden alle toetsen behalve de [⊕ ON/OFF]-knop gebruikt.
 - ② no2 : De bedrijfsblokkering wordt via alle toetsen ingesteld.
 - ③ OFF (Initiële instelling) : De bedrijfsblokkering wordt niet ingesteld.
- * Om de instelling van de bedrijfsblokkering op het normale scherm van kracht te laten worden, moeten de [CIR.WATER]- en de [⊕ ON/OFF]-knoppen gedurende twee seconden tegelijkertijd worden ingedrukt, bij het normale scherm en nadat de bovenstaande instelling is uitgevoerd.

(2) Bedrijfsstand overslaan

Nadat u de instelling hebt gewijzigd, kunt u de bedrijfsstand voor het gewijzigde bereik wijzigen.

- Druk op de knop [⊖ ON/OFF] om tussen de volgende instellingen te schakelen.
 - ① De modus Heating : De modus Heating in- of uitschakelen.
 - ② De modus Heating ECO : De modus Heating ECO in- of uitschakelen.
 - ③ De modus Hot Water : De modus Hot Water in- of uitschakelen.
 - ④ De modus Anti-freeze : De modus Anti-freeze in- of uitschakelen.
 - ⑤ De modus Cooling : De modus Cooling in- of uitschakelen.
 - ⑥ OFF (standaardinstelling) : Bedrijfsstand overslaan wordt niet uitgevoerd.
- * Als u een andere instelling kiest dan OFF, wordt de functie Bedrijfsstand overslaan voor de modi Heating, Heating ECO, Hot Water, Anti-freeze en Cooling tegelijkertijd uitgevoerd.
- * Een modus die niet beschikbaar is op het aangesloten toestel, kan niet worden ingeschakeld ook al kiest u de instelling "AVAILABLE" (BESCHIKBAAR).

(3) Instelling van de temperatuurbegrenzings

Nadat deze instelling is gemaakt, kan de temperatuur binnen het ingestelde bereik worden gewijzigd.

- Om de instelling te wijzigen drukt u op de [⊖ ON/OFF]-knoppen.
 - ① LIMIT TEMP HEATING MODE:
Het temperatuurbereik kan in de modus Heating worden gewijzigd.
Deze modus kan niet met FLOW TEMP. CONTROLLER worden gebruikt.
 - ② LIMIT TEMP HOT WATER MODE:
Het temperatuurbereik kan in de modus Hot water worden gewijzigd. De modus Heating kan worden gebruikt met FLOW TEMP. CONTROLLER.
 - ③ LIMIT TEMP ANTI-FREEZE MODE:
Het temperatuurbereik kan in de modus Anti-freeze worden gewijzigd.
 - ④ LIMIT TEMP COOLING MODE:
Het temperatuurbereik kan in de modus Cooling worden gewijzigd.
 - ⑤ OFF (initiële instelling) :
De begrenzing van het temperatuurbereik is niet geactiveerd.
- * Wanneer de instelling (behalve OFF) wordt gemaakt, wordt tegelijkertijd de temperatuurbegrenzing voor Hot water, Anti-freeze en Cooling ingesteld. Het bereik kan echter niet worden begrensd als het ingestelde temperatuurbereik niet is gewijzigd.
- Om de temperatuur hoger of lager te maken, drukt u op [⬇ TEMP. (▽) of (△)].
- Om naar de instelling van de bovenste en onderste begrenzing te schakelen, drukt u op [INITIAL SETTING (▽)]. De geselecteerde instelling zal knipperen waarna het temperatuurbereik kan worden ingesteld.
- Instelbaar bereik

De modus Heating/Hot Water	: Laagste limiet: 20 ~ 90°C (68 ~ 194°F)
	Hoogste limiet: 90 ~ 20°C (194 ~ 68°F)
De modus Anti-freeze	: Laagste limiet: 5 ~ 45°C (41 ~ 113°F)
	Hoogste limiet: 45 ~ 5°C (113 ~ 41°F)
De modus Cooling	: Laagste limiet: 5 ~ 30°C (41 ~ 87°F)
	Hoogste limiet: 30 ~ 5°C (87 ~ 41°F)
- * Het instelbare gebied varieert afhankelijk van de aan te sluiten unit.

[4]–3. Standkeuze-instelling

(1) Instelling hoofd/sub-afstandsbediening

- Om de instelling te wijzigen drukt u op de [⊖ ON/OFF]-knop ①.
 - ① Main : De afstandsbediening is de hoofd-afstandsbediening.
 - ② Sub : De afstandsbediening is de sub-afstandsbediening.

(2) Instelling klok gebruiken

- Om de instelling te wijzigen drukt u op de [⊖ ON/OFF]-knop ①.
 - ① ON : De klokfunctie kan worden gebruikt.
 - ② OFF : De klokfunctie kan niet worden gebruikt.

(3) Instelling van de timerfunctie

- Om de instelling te wijzigen drukt u op de [⊖ ON/OFF]-knop ① (Kies één van de volgende.)
 - ① WEEKLY TIMER (Initiële instelling) :
De weektimer kan worden gebruikt.
 - ② AUTO OFF TIMER : De auto-uit-timer kan worden gebruikt.
 - ③ SIMPLE TIMER : De eenvoudige timer kan worden gebruikt.
 - ④ TIMER MODE OFF : De timer kan niet worden gebruikt.
- * Indien de instelling voor het gebruik van de klok OFF (uit) is, kan de "WEEKLY TIMER" niet worden gebruikt.

(4) Instelling contactnummer bij storingen

- Om de instelling te wijzigen drukt u op de [⊖ ON/OFF]-knop ①.
 - ① CALL OFF : De ingestelde te bellen nummers worden bij een storing niet getoond.
 - ② CALL **** * : De ingestelde te bellen nummers worden bij een storing getoond.
CALL_ : Het te bellen nummer kan worden ingesteld als het display verschijnt dat links wordt getoond.
- Het instellen van de te bellen nummers
Om de te bellen nummers in te stellen dient u de onderstaande procedures te volgen.
Verplaats de knipperende cursor naar de in te stellen nummers. Druk op [⏏ TEMP. (▽) of (△)]-knoppen ② om de cursor naar rechts of links te verplaatsen. Druk op [⊖ CLOCK (▽) of (△)]-knoppen ③ om de nummers in te stellen.

(5) Instelling van de temperatuurcompensatie

- Druk op de [⊖ ON/OFF]-knop ① om tussen de volgende instellingen te schakelen.
 - ① ON : De instelling voor temperatuurcompensatie wordt onder de begininstellingen van de watertemperatuur weergegeven.
 - ② OFF : De instelling voor temperatuurcompensatie wordt niet onder de modus Begininstellingen van de watertemperatuur weergegeven.

[4]–4. Displayweergave-instelling

(1) Instelling temperatuurweergave °C/°F

- Om de instelling te wijzigen drukt u op de [⊖ ON/OFF]-knop ①.
 - ① °C : Voor de temperatuur wordt de eenheid °C gebruikt.
 - ② °F : Voor de temperatuur wordt de eenheid °F gebruikt.

(2) Instelling weergave watertemperatuur

- Om de instelling te wijzigen drukt u op de [⊖ ON/OFF]-knop ①.
 - ① ON : De watertemperatuur wordt weergegeven.
 - ② OFF : De watertemperatuur wordt niet weergegeven.

7 Begininstellingen

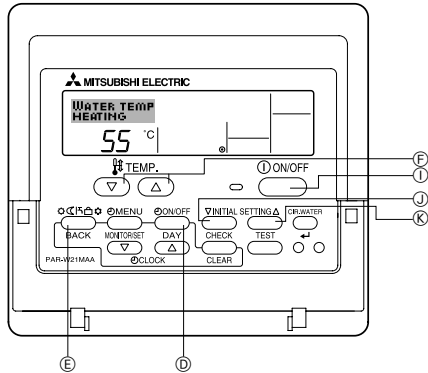

U kunt de aanvankelijke bedrijfsstand instellen. Wijzig de instelling als dat nodig is.

(1) De modus Begininstellingen van de watertemperatuur

- ① Druk op de knop [① ON/OFF] ① om het toestel te stoppen.
 - ② Houd de knop [INITIAL SETTING (▽)] ④ drie seconden of langer ingedrukt om de begininstelling van de watertemperatuur op te geven. (Een van de opties 1. t/ m 8. wordt weergegeven.)
- * Wacht vervolgens even. De begininstelling van de watertemperatuur wordt ongeveer dertig seconden nadat u op de knop [INITIAL SETTING (▽)] ④ hebt gedrukt weergegeven.
 - * Bij sommige aangesloten toestellen is het instellen van de begininstelling van de watertemperatuur niet mogelijk. In zulke gevallen wordt na de foutmelding het stopscherm weergegeven.
- ③ Druk op de knop [Mode (Return)] ⑤ om een begininstelling van de watertemperatuur (1. tot 8.) te selecteren.

1. Begininstelling van de watertemperatuur Water Temp Heating

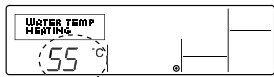

① De watertemperatuur

2. Begininstelling van de watertemperatuur Water Temp Heating ECO No.1

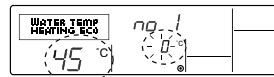

② De watertemperatuur
③ De temperatuur buiten het toestel
(De buitentemperatuurinstelling van Heating ECO No.2 moet hoger zijn dan van Heating ECO No.1.)

3. Begininstelling van de watertemperatuur Water Temp Heating ECO No.2



④ De watertemperatuur
⑤ De temperatuur buiten het toestel
(De buitentemperatuurinstelling van Heating ECO No.2 moet hoger zijn dan van Heating ECO No.1.)

4. Begininstelling van de watertemperatuur Water Temp Hot Water

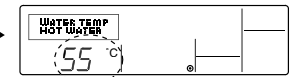

⑥ De watertemperatuur

8. Begininstelling van de watertemperatuur Temp Offset Cooling

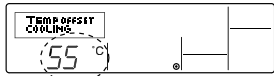

⑩ De temperatuurcompensatie

7. Begininstelling van de watertemperatuur Temp Offset Heating

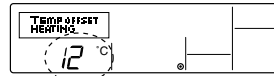

⑨ De temperatuurcompensatie

6. Begininstelling van de watertemperatuur Water Temp Cooling

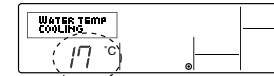

⑧ De watertemperatuur

5. Begininstelling van de watertemperatuur Water Temp Anti-freeze

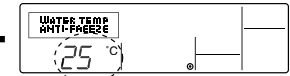

⑦ De watertemperatuur

* De beschikbare instellingen zijn afhankelijk van het aangesloten toestel.

1. Water Temp Heating	: Hiermee stelt u de watertemperatuur in op [1]°C als u het toestel in de modus Heating gebruikt.
2. Water Temp Heating ECO No.1	: Hiermee stelt u de watertemperatuur in op [2]°C voor een buitentemperatuur van [3]°C als u het toestel in de modus Heating ECO gebruikt.
3. Water Temp Heating ECO No.2	: Hiermee stelt u de watertemperatuur in op [4]°C voor een buitentemperatuur van [5]°C als u het toestel in de modus Heating ECO gebruikt.
4. Water Temp Hot Water	: Hiermee stelt u de watertemperatuur in op [6]°C als u het toestel in de modus Hot Water gebruikt.
5. Water Temp Anti-freeze	: Hiermee stelt u de watertemperatuur in op [7]°C als u het toestel in de modus Anti-freeze gebruikt.
6. Water Temp Cooling	: Hiermee stelt u de watertemperatuur in op [8]°C als u het toestel in de modus Cooling gebruikt.
7. Temp Offset Heating	: Hiermee stelt u de temperatuurcompensatie van het Heating-systeem in op [9]°C.
8. Temp Offset Cooling	: Hiermee stelt u de temperatuurcompensatie van het Cooling-systeem in op [10]°C.

④ Schakel tussen de instelling voor de buitentemperatuur of de watertemperatuur door op de knop [⊖ ON/OFF] ⊕ te drukken.

⑤ Als u de watertemperatuur, de temperatuur buiten het toestel of de temperatuurcompensatie wilt instellen, drukt u op de knop [🔧 TEMP. (▽) of (△)] ⊕ (temperatuur instellen).

Hieronder wordt het instellingsbereik weergegeven.

Water Temp Hot Water (Heating, Heating ECO)	: 20 °C ~ 90 °C (68 °F ~ 194 °F) *1
Water Temp Anti-freeze	: 5 °C ~ 45 °C (41 °F ~ 113 °F) *1
Water Temp Cooling	: 5 °C ~ 30 °C (41 °F ~ 87 °F) *1
Temperatuur buiten het toestel	: -20 °C ~ 40 °C (-4 °F ~ 104 °F)
Temp Offset Heating (Cooling)	: -15 °C ~ 15 °C (5 °F ~ 59 °F)

*1 Het instellingsbereik is afhankelijk van het aangesloten toestel.

⑥ Houd de knop [INITIAL SETTING (▽)] ⊕ drie seconden of langer ingedrukt om de begininstelling van de watertemperatuur te annuleren. U kunt daarvoor ook de knop [⊖ ON/OFF] ⊕ gebruiken.

(2) Interface (I/F)-modus, opties instellen

De hoge en lage limiet voor het overschakelen van de watertemperatuur bij analoge invoer (4-20 mA/0-10 V) die door de interface (I/F) worden gebruikt, kunnen worden ingesteld. Wijzig de instelling als dat nodig is.

- 1 Druk op de knop [ON/OFF] 1 om het toestel te stoppen.
 - 2 Houd de knop [INITIAL SETTING (Δ)] 8 drie seconden of langer ingedrukt om de (I/F)-modus Opties instellen te openen. (1. of 2. wordt weergegeven.)
- * Bij sommige aangesloten toestellen is de Interface (I/F)-modus Opties instellen niet beschikbaar. In zulke gevallen wordt na de foutmelding het stopscherm weergegeven.
- 3 Druk op de knop [Mode (Return)] 9 om optie 1. of optie 2. voor de interface (I/F) te selecteren.

1. Interface (I/F) Opties instellen Verwarmingssysteem

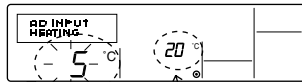

1 De lage
limiet

2 De hoge limiet

2. Interface (I/F) Opties instellen Koelingsysteem

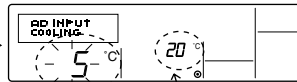

3 De lage
limiet

4 De hoge limiet

- * De beschikbare instellingen zijn afhankelijk van het aangesloten toestel.

Ⓐ Verwarmingssysteem	De waarde voor de lage limiet : Hiermee stelt u "4 mA/0 V" in als de "watertemperatuur 1°C" voor de modi Heating, Hot Water en Anti-freeze. De waarde voor de hoge limiet : Hiermee stelt u "20 mA/10 V" in als de "watertemperatuur 2°C" voor de modi Heating, Hot Water en Anti-freeze.
Ⓑ Koelsysteem	De waarde voor de lage limiet : Hiermee stelt u "4 mA/0 V" in als de "watertemperatuur 3°C" voor de modus Cooling. De waarde voor de hoge limiet : Hiermee stelt u "20 mA/10 V" in als de "watertemperatuur 4°C" voor de modus Cooling.

- 4 Druk op de knop [ON/OFF] 10 om tussen de weergave van de lage en de hoge limiet te schakelen.
- 5 Druk op de knop [TEMP. (▽) of (Δ)] 6 (temperatuur instellen) om de hoge/lage limiet in te stellen.
 - Het beschikbare bereik voor de hoge en lage limiet is -20°C (-4°F) tot 90°C (194°F).
- 6 Houd de knop [INITIAL SETTING (Δ)] 8 drie seconden of langer ingedrukt om de interface (I/F)-modus Opties instellen te annuleren.
U kunt daarvoor ook de knop [ON/OFF] 1 gebruiken.

8 Specificaties

Item	Details
Afmetingen (H x W x D)	120 x 130 x 19 mm / 4- ³ / ₄ x 5- ¹ / ₈ x ³ / ₄ (in)
Gewicht	0,2 kg (⁷ / ₁₆ lb)
Voeding	10 tot 13 V DC (geleverd door de het toestel)
Stroomverbruik	0,3 W
Gebruiksomgeving	0 °C tot en met 40 °C [32 °F tot en met 104 °F], 30% tot en met 90% relatieve vochtigheid
Samenstelling	PS

MITSUBISHI ELECTRIC

CITY MULTI R410A SERIES HOT WATER SUPPLY, AIR TO WATER och FLOW TEMP. CONTROLLER

Fjärrkontroll PAR-W21MAA



Instruktionsbok

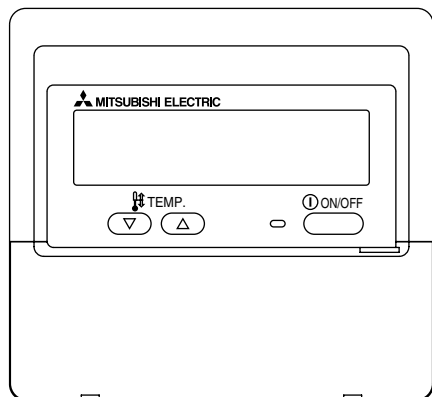

Läs dessa instruktioner noggrant och se till att denna utrustning används korrekt. Förvara dessa instruktioner på säker plats för framtida behov.



Se till att dessa instruktioner och tillhörande installationsinstruktioner även ges till någon som senare utses för underhåll av denna utrustning. Installation och omplacering av denna utrustning får endast utföras av behörig personal. Om slutanvändaren själv försöker installera eller flytta denna utrustning kan det orsaka en farlig situation eller felaktig funktion av utrustningen.

INNEHÅLL

1. Säkerhetsföreskrifter	158
2. Namn på delarna	160
3. Skärmkonfiguration	162
4. Ställa in veckodag och tid	162
5. Använda fjärrkontrollen	163
(1) Starta, stoppa, ändra läge och ändra vattentemperaturen	163
(2) Använda timer	165
① Använda veckotimer	165
② Använda enkel timer	167
③ Använda automatisk avstängning	169
(3) Låsa fjärrkontrollens knappar (funktionsbegränsning)	171
(4) Andra indikationer	172
6. Funktionsval	174
7. Utgångsinställningar	178
8. Specifikationer	181

1 Säkerhetsföreskrifter

- Försiktighetsåtgärder klassificeras enligt följande, efter nivån av potentiell fara.

 VARNING	Anger en situation eller åtgärd som, om den inte hanteras korrekt, kan orsaka allvarlig skada eller dödsfall.
 FÖRSIKTIGHET	Anger en situation eller åtgärd som, om den inte hanteras korrekt, kan orsaka fysisk skada eller skada på egendom.

VARNING

Försök inte installera denna utrustning själv.

Låt din återförsäljare eller en behörig tekniker installera utrustningen. Felaktig installation kan resultera i brand, elektriska stötar eller annan allvarlig olycka.

Försäkra att utrustningen har fästs ordentligt.

Kontrollera att utrustningen är ordentligt fäst vid en stadig bas så att det inte finns någon risk för att den kommer att falla ner.

Kontrollera att utrustningen ges korrekt spänning.

Om inkorrekt spänning används kan det orsaka brand eller fel på utrustningen.

Stäng av denna utrustning omedelbart om den börjar fungera onormalt.

Fortsatt användning kan orsaka fel på utrustningen, elektriska stötar eller att brand uppstår. Om du märker att det luktar bränt eller något annat onormalt ska du stänga av strömmen omedelbart och kontakta återförsäljaren.

Försök inte omlacera denna utrustning själv.

Felaktig omlacering kan resultera i brand, elektriska stötar eller annan allvarlig olycka.

Låt din återförsäljare eller en behörig tekniker utföra omlacering av utrustningen.

Du får inte själv göra dig av med denna utrustning.

Kontakta återförsäljaren när du behöver kassera denna utrustning.

Försök inte att ändra eller reparera denna utrustning själv.

Om du försöker ändra eller reparera denna utrustning kan det resultera i brand, elektriska stötar eller annan allvarlig olycka. Kontakta återförsäljaren om reparation krävs.

Sluta använda denna utrustning om den inte fungerar korrekt (om uppregade felmeddelanden visas och enheten inte fungerar som väntat).

Fortsatt användning eller försök till användning av utrustningen kan orsaka brand eller fel på utrustningen. Konsultera din återförsäljare.

FÖRSIKTIGHET

Håll farliga material borta från denna utrustning.

Installera inte denna utrustning på platser där det finns risk för läckage av brännbar gas. Förekomst av brännbar gas kan resultera i explosion eller brand.

Tvätta inte denna utrustning med vatten.

Tvättning med vatten kan resultera i elektriska stötar eller att fel uppstår i utrustningen.

Tryck inte på knapparna med våta händer.

Om du gör det kan det resultera i elektriska stötar eller att fel uppstår i utrustningen.

Använd inte denna utrustning för något annat syfte än vad som anges.

Denna utrustning är avsedd för användning med CITY MULTI R410A SERIES HOT WATER SUPPLY, AIR TO WATER och FLOW TEMP. CONTROLLER fjärrkontroll. Använd den inte med något annat system eller för något annat syfte eftersom sådan användning kan resultera i felaktig funktion.

Spruta inte insektsdödande medel eller brännbara ämnen på utrustningen.

Håll brännbara aerosoler och ämnen borta från denna utrustning och spreja aldrig direkt på denna utrustning. Kontakt med eller närhet till sådana substanser utgör risk för explosion eller brand.

Använd inte denna utrustning i olämpliga miljöer.

Använd inte i områden där det kan finnas stora mängder olja (t.ex. maskinolja), avgaser eller sulfidgas. Sådana miljöer kan försämra funktionen eller orsaka att fel uppstår i utrustningen.

Tryck inte på knapparna med spetsiga föremål.

Om du använder spetsiga föremål kan det resultera i elektriska stötar eller att fel uppstår i utrustningen.

Använd inte under extrema temperaturförhållanden.

Använd endast i omgivningstemperaturer som är inom de gränser som anges i instruktionerna. (Om inga gränser anges i instruktionerna ska du endast använda utrustningen i temperaturer mellan 0 °C [32 °F] och 40 °C [104 °F].) Om utrustningen används i temperaturer som ligger utanför detta intervall kan det resultera i allvarligt fel på utrustningen.

Dra inte i eller vrid kommunikationskablarna.

Om du drar i eller vrider en kabel kan det orsaka brand eller fel på utrustningen.

Demontera inte utrustningen.

Om du försöker demontera utrustningen kan det resultera i skada vid kontakt med interna delar eller det kan orsaka brand eller fel på utrustningen.

Torka inte av denna utrustning med bensen, lösningsmedel eller rengöringsdukar med kemiska rengöringsmedel.

Dessa substanser kan orsaka missfärgning eller fel på utrustningen. Om utrustningen blir märkbart smutsig ska du rengöra den med en urvriden trasa som har fuktats med utspätt neutralt lösningsmedel och sedan torka rent med en torr trasa.

2 Namn på delarna

Displaysektionen

Av informationsskäl visas alla delar av displayen tända. Under faktisk drift kommer endast relevanta delar att vara tända.

Identifierar aktuell drift

Visar driftsläge, osv.
* Displayen är flerspråkig.

“Centralt kontrollerad” indikator

Anger att fjärrkontrollen har inaktiverats av en överordnad kontroll.

“Timer av”-indikator

Anger att timern är avstängd.

Temperaturinställning

Visar önskad temperatur.

Veckodag

Visar veckodagen.

Tidsvisning/timervisning

Visar aktuell tid, såvida inte timer eller automatisk avstängning har angivits.
Om timer eller automatisk avstängning har angivits visas återstående tid.

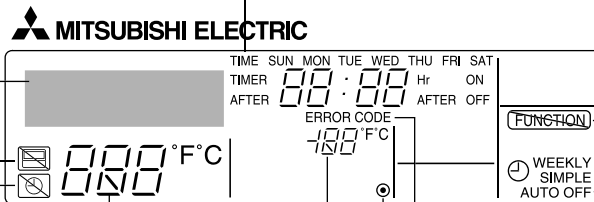

Vattentemperaturvisning

Visar vattentemperaturen vid användning av vattentemperaturvisningen.

● (Strömindikator)

Visar att strömmen är på.

“Låsnings”-indikator

Anger att fjärrkontrollens knappar har låsts.

Timerindikatorer

Indikatorn tänds när motsvarande timer har angivits.

Felindikator

Tänds om ett fel inträffar

OBS:

- Meddelandet “PLEASE WAIT (Var god vänta)”
Detta meddelande visas i cirka 3 minuter när strömmen slås på till enheten eller när enheten återhämtar sig efter ett strömavbrott.
- Meddelandet “FINNS EJ”
Detta meddelande visas om man trycker på en knapp för en funktion som inte finns på enheten, eller en funktion som inte är tillgänglig på grund av inställningarna.

Kontrollsektionen

Temperaturinställningsknappar

▽ Minskad

△ Ökad

Timer Menu-knapp
(Kontroll/inställningsknapp)

Lägesknapp (Tillbaka-knapp)

Tidsinställningsknappar

▽ Tillbaka

△ Framåt

Timer ON/OFF-knapp
(Set Day-knapp)

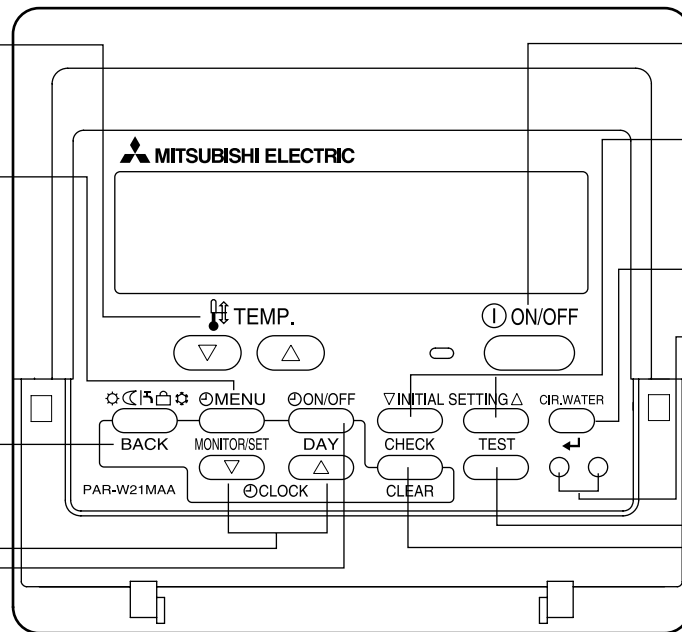
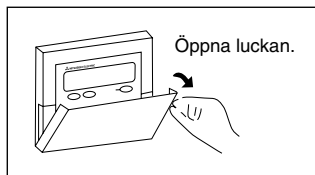

ON/OFF-knapp

INITIAL SETTING-knapp

▽ Minskad

△ Ökad

CIR.WATER (↵ Enter-knapp)

Finns ej

Testknapp

Check-knappen (Clear)

3 Skärmkonfiguration

<Skärmtyper>

- Funktionsval: Ange funktioner och intervall som kan användas med fjärrkontrollen (timerfunktioner, funktionsbegränsningar osv.)
- Ange veckodag/tid: Ange aktuell veckodag eller tid på dagen.
- Standardkontrollskärmar: Visa och ange enhetens funktionsstatus.
- Timerkontroll: Visar inställd timer (veckotimer, enkel timer eller automatisk avstängning)
- Timerinställning: Anger funktionen för timeralternativen (veckotimer, enkel timer eller automatisk avstängning)

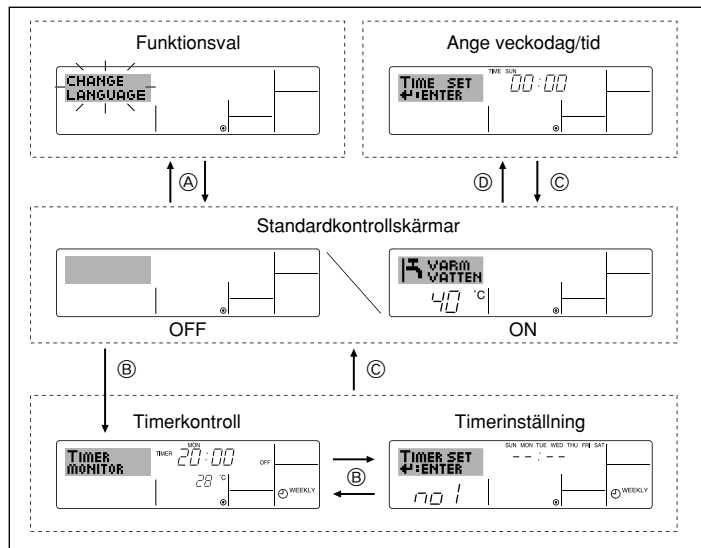

<Hur du ändrar skärmen>

Om du vill gå till **A**: Tryck ner både läge (tillbaka)-knappen och Timer ON/OFF-knappen under 2 sekunder.

Om du vill gå till **B**: Tryck på Timer Menu-knappen.

Om du vill gå till **C**: Tryck på läge (tillbaka)-knappen.

Om du vill gå till **D**: Tryck på någon av tidsinställningsknapparna (▽ eller △).

4 Ställa in veckodag och tid

- Använd denna skärm för att ändra inställningen för veckodag och tid.

Obs:

Veckodag och tid kommer inte att visas om klockanvändningen har inaktiverats under funktionsval.

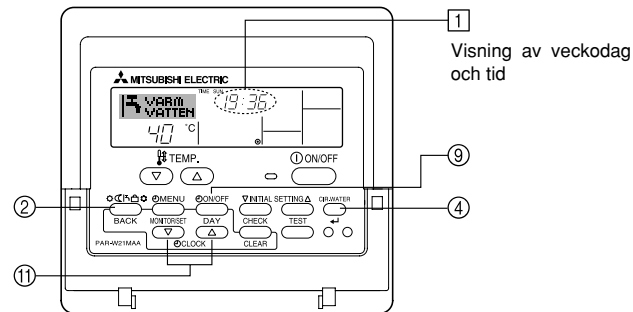

<Så här anger du veckodag och tid...>

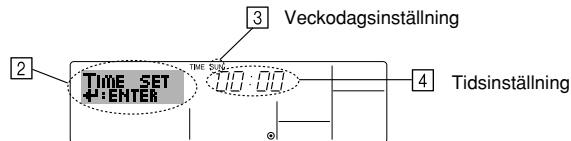

1. Tryck på ▽ eller △ av tidsinställningsknapparna **11** för att visa displayen **2**.
2. Tryck på knappen Timer ON/OFF (Set Day) **9** för att ange dag.
 - * Varje tryckning flyttar fram den veckodag som visas på **3**: Sun → Mon → ... → Fri → Sat.
3. Tryck på lämplig tidsinställningsknapparna **11** för att ange tiden.
 - * När du håller knappen nedtryckt kommer tiden (**4**) att ökas först i minutintervall och sedan i tiominutersintervall och sedan i timintervall.
4. När önskade inställningar har gjorts i steg 2 och steg 3 trycker du på CIR.WATER ←-knappen **4** för att acceptera inställningen.

Obs:

Dina ändringar i steg 2 och 3 kommer inte att gälla om du trycker på läge-knappen ② innan du trycker på CIR.WATER ←-knappen ④.

5. Tryck sedan på läge (tillbaka)-knappen ② för att avsluta inställningen. Detta kommer att återställa displayen till standardkontrollskärmen, där ① nu kommer att visa den nya veckodagen och tiden.

5 Använda fjärrkontrollen

(1) Starta, stoppa, ändra läge och ändra vattentemperaturen

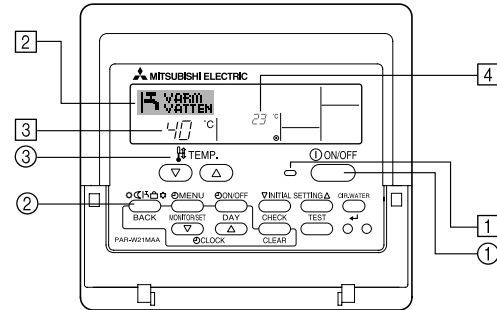

<Starta funktionen>

- Tryck på knappen ON/OFF ①.
 - Indikatorn ① tänds och displayområdet aktiveras.

Obs:

- När enheten är startad om är de ursprungliga inställningar följande.

	Fjärrkontrollinställningar
Läge	Senaste inställning
Temperaturinställning	Senaste inställning

<Avsluta funktionen>

- Tryck på knappen ON/OFF ① igen.
 - Indikatorn (①) slocknar och displayområdet släcks.

<Välja läge>

- Medan enheten körs trycker du på läge-knappen ② så många gånger som behövs.
 - Varje tryckning växlar funktionen till nästa läge i den sekvens som visas nedan. Det läge som för närvarande är aktivt visas [2].



Obs:

- *1 Om detta läge finns tillgängligt beror på vilken typ av enhet som anslutits.
- *2 Visas inte om läge har inaktiverats under funktionsval. Information om hur du anger denna funktion ges i sektion 6, punkt [4]-2 (2).

<Om du vill ändra temperaturinställningen...>

- Så här sänker du temperaturen: Tryck på temperaturinställningsknappen (▽) ③.
- Så här höjer du temperaturen: Tryck på temperaturinställningsknappen (△) ③.
 - Varje tryckning ändrar inställningen 1 °C (1 °F). Den aktuella inställningen visas [3].
 - Tillgängliga intervall är enligt följande. *1,*2

VÄRMEDRIFT -läge	VARM VATTEN -läge	FRYSSKYDD -läge	KYLDRIFT-läge	VÄRME ECO-läge
20 - 90 °C (68 - 194 °F) *3	20 - 90 °C (68 - 194 °F) *3	5 - 45 °C (41 - 113 °F) *3	5 - 30 °C (41 - 87 °F) *3	Kan inte anges.

Obs:

- *1 Tillgängliga intervall varierar beroende på typen av ansluten enhet.
- *2 Om ytterligare temperaturområdesgränser har angivits under funktionsval kommer det tillgängliga intervallet att vara snävare än vad som visas ovan. Om du försöker ange ett värde som ligger utanför det tillåtna intervallet kommer displayen att visa ett meddelande som anger att angivet intervall är begränsat. Information om hur du anger och tar bort dessa intervallgränser ges i sektion 6, punkt [4]-2 (3).
- *3 Om visning av temperatur i fahrenheit har angivits under funktionsval. Information om hur du väljer °C eller °F ges i sektion 6, punkt [4]-4 (1).

<Visning av vattentemperaturen>

Under drift visas vattentemperaturen i [4].

Obs:

- Displayen kan visa temperaturer mellan 10 °C och 90 °C (50 °F och 194 °F).
- Om du använder fjärrkontrollen till flera inomhusenheter kommer displayen att visa temperaturen för den överordnade enheten.
- Om visningen av vattentemperaturen inaktiveras under funktionsval eller med fjärrkontrollen kommer vattentemperaturen inte att visas. Information om hur du aktiverar eller inaktiverar denna funktion ges i sektion 6, punkt [4]-4 (2).
- Om fahrenheitvisning har valts under funktionsval kommer displayen att visa °F. Information om hur du väljer °C eller °F ges i sektion 6, punkt [4]-4 (1).

(2) Använda timer

Denna sektion förklarar hur du anger och använder timer. Du kan använda funktionsval för att välja vilken av tre typer av timer som ska användas: ① Veckotimer, ② Enkel timer eller ③ Automatisk avstängning.

Information om hur du anger denna funktion ges i sektion 6, punkt [4]–3 (3).

① Använda veckotimer

■ Veckotimer kan användas för att ange upp till sex åtgärder för varje veckodag.

- Varje åtgärd kan vara något av följande: Tid för ON/OFF tillsammans med en temperaturinställning, eller enbart tid för ON/OFF eller enbart temperaturinställning.
- När den angivna tidpunkten nås utför enheten den åtgärd som anges av timern.

■ Tidsinställningen för denna timer är ned till 1 minut.

Obs:

*1. Veckotimer/enkel timer/automatisk avstängning kan inte användas samtidigt.

*2. Veckotimer kommer inte att fungera när något av följande villkor gäller.

Funktionen för tidtagare är av, systemet befinner sig i onormalt tillstånd, en testkörning pågår, fjärrkontrollen utför en självtest eller test av fjärrkontrollen, användaren håller på att ställa in en funktion, användaren håller på att ställa in tidtagaren, användaren håller på att ställa in aktuell veckodag eller klockslag, systemet befinner sig under central styrning. (Systemet kan inte utföra några åtgärder (slå på enheten, stänga av enheten eller ställa in temperatur) som deaktiveras under dessa betingelser.)

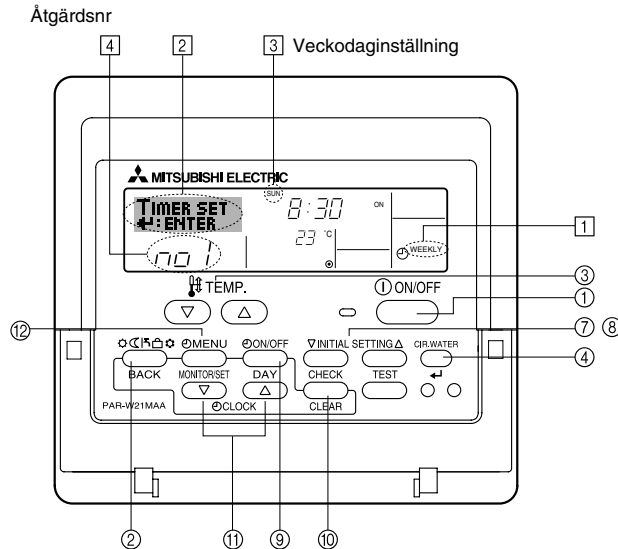

<Så här anger du veckotimer>

1. Försäkra att du visar standardkontrollskärmen och att veckotimerindikatorn ① visas på displayen.
2. Tryck på Timer Menu-knappen ②, så att "Set Up" visas på skärmen ②). (Observera att varje tryckning växlar displayen mellan "Set Up" och "Monitor".)
3. Tryck på knappen Timer ON/OFF (Set Day) ③ för att ange dag. Varje tryckning flyttar fram visningen i ③ till nästa inställning i följande sekvens: "Sun Mon Tues Wed Thurs Fri Sat" → "Sun" → ... → "Fri" → "Sat" → "Sun Mon Tues Wed Thurs Fri Sat" ...
4. Tryck på ▽ eller △ INITIAL SETTING-knappen (⑦ eller ⑧) efter behov för att välja tillämpligt åtgärdsnummer (1 till 6) ④.

* Dina alternativ under steg 3 och steg 4 kommer att välja en av cellerna från den matris som visas nedan
(Fjärrkontrollens display till vänster visar hur displayen visas vid inställning av åtgärd 1 för söndag till de värden som anges nedan.)

Inställningsmatris

Åtgärdsnr	Sunday	Monday	...	Saturday
No. 1	• 8:30 • ON • 23°C (73°F)			
No. 2	• 10:00 • OFF	• 10:00 • OFF	• 10:00 • OFF	• 10:00 • OFF
...				
No. 6				

<Åtgärd 1 inställningar för söndag>
Starta enheten kl. 08:30, med temperaturen inställd på 23 °C (73 °F).

<Åtgärd 2 inställningar för alla dagar>
Stäng av enheten kl. 10:00.

Obs:

Genom att ange dagsinställningen till "Sun Mon Tues Wed Thurs Fri Sat" kan du ange samma åtgärd för samma tid alla dagar.

(Exempel: Åtgärd 2 ovan, som är samma för alla veckodagar.)

<Inställning av veckotimer>

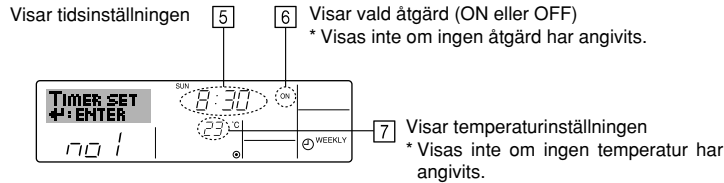

- Tryck på lämplig tidsinställningsknapparna ① för att ange önskad tid (5).
- När du håller knappen nedtryckt kommer tiden att ökas först i minutintervall och sedan i tiominutersintervall och sedan i timintervall.
- Tryck på ON/OFF-knappen ① för att välja önskad åtgärd (ON eller OFF) i 6.
- Varje tryckning ändrar nästa inställning i följande sekvens: ingen visning (ingen inställning) → "ON" → "OFF"
- Tryck på lämplig temperaturinställningsknapp ③ för att ange önskad temperatur (7).
- Varje tryckning ändrar inställningen i följande sekvens: ingen visning (ingen inställning) ⇒ 5 (41) ⇒ 6 (43) ⇒ ... ⇒ 89 (192) ⇒ 90 (194) ⇒ ingen visning.
(Tillgängligt intervall: Intervallet för inställningen är från 5 °C (41 °F) till 90 °C (194 °F). Det faktiska intervall i vilket temperaturen kan kontrolleras kommer däremot att variera beroende på typen av ansluten enhet.)
- Om du vill ta bort den aktuella inställningen för markerad åtgärd trycker du snabbt en gång och släpper upp Check (Clear)-knappen ⑩.
- Den tidsinställning som visas kommer att ändras till "—:—" och inställningarna för På/Av och temperatur kommer att släckas.
(Om du vill rensa alla veckotimerinställningar samtidigt håller du ner knappen Check (Clear) ⑩ under två sekunder eller mer. Displayen kommer att börja blinka, vilket visar att alla inställningar har raderats.)
- När önskade inställningar har gjorts i steg 5, steg 6 och steg 7 trycker du på CIR.WATER ←-knappen ④ för att acceptera inställningen.

Obs:

Dina ändringar kommer inte att gälla om du trycker på läge (tillbaka)-knappen ② innan du trycker på CIR.WATER ←-knappen ④.

Om du har angivit två eller mer åtgärder för exakt samma tid kommer bara den åtgärd med högsta åtgärdsnummer att utföras.

- Upprepa steg 3 till steg 8 efter behov för att fylla så många tillgängliga celler som du önskar.
- Tryck på läge (tillbaka)-knappen ② för att gå tillbaka till standardkontrollskärmen och avsluta inställningsproceduren.
- Aktivera timern genom att trycka på knappen Timer ON/OFF ③ så att indikatorn "Timer av" inte längre visas på skärmen. **Försäkra att indikatorn "Timer OFF" inte längre visas.**
* Om det inte finns några timerinställningar kommer indikatorn "Timer OFF" att blinka på skärmen.

<Så här visar du inställningarna för veckotimer>

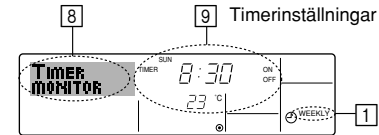

- Försäkra att veckotimerindikatorn visas på displayen (1).
- Tryck på Timer Menu-knappen ⑫, så att "Monitor" visas på skärmen (i 8).
- Tryck på Timer ON/OFF (Set Day)-knappen ③ för att visa den dag som du vill se.
- Tryck på ∇ eller △ INITIAL SETTING-knappen (7 eller 8) efter behov för att ändra den timeråtgärd som visas på displayen (9).
- Varje tryckning visar nästa timeråtgärd, efter tidsinställningen.
* Tryck på läge (tillbaka)-knappen ② när du vill stänga visningen och återgå till standardskärmen.

<Stänga av veckotimer>

Tryck på knappen Timer ON/OFF ③ så att "Timer OFF"-indikatorn visas på skärmen vid 10.

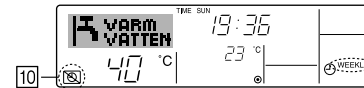

<Aktivera veckotimer>

Tryck på knappen Timer ON/OFF ③ så att "Timer OFF"-indikatorn släcks på skärmen (vid 10).

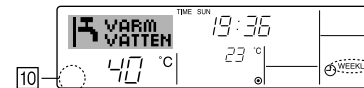

② Använda enkel timer

■ Du kan ange enkel timer på tre olika sätt.

- Endast starttid : enheten startar efter den angivna tiden.
- Endast stopptid : enheten stoppar efter den angivna tiden.
- Starttid och stopptid : enheten startar och stoppar efter respektive angiven tid.

■ Den enkla timern (start och stopp) kan användas endast en gång inom en 72-timmarsperiod. Tidsinställningen görs i steg om en timme.

Obs:

*1. Veckotimer/enkel timer/automatisk avstängning kan inte användas samtidigt.

*2. Enkel timer kommer inte att fungera när något av följande villkor gäller.

Timerfunktionen är avstängd, systemet är inte i normal drift, en testkörning pågår, fjärrkontrollen utför en självkontroll eller diagnos, användaren väljer just funktion, användaren ändrar just timerinställningen eller systemet är under central kontroll. (Under dessa villkor är åtgärderna ON/OFF inaktiverade.)

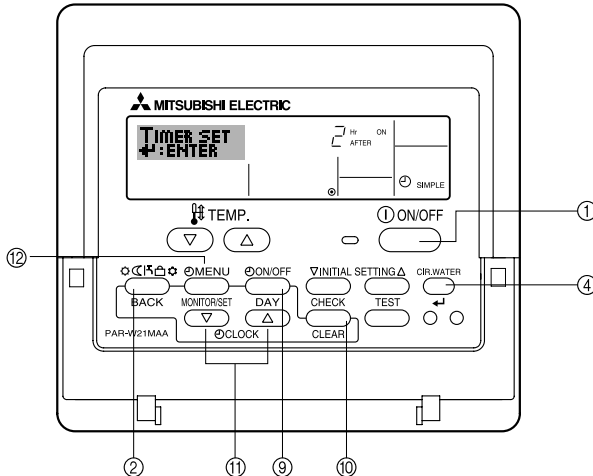

<Så här anger du enkel timer>

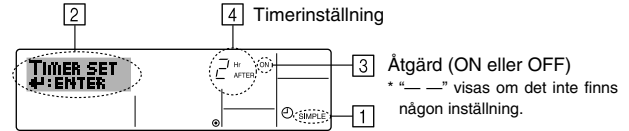

1. Försäkra att du visar standardkontrollskärmen och att indikatorn för enkel timer visas på displayen (vid 1).
Om något annat än Enkel tidtagare visas ska du byta till SIMPLE TIMER med hjälp av funktionsvalet (se 6.[4]-3 (3)) inställning av tidtagarfunktionen.
2. Tryck på Timer Menu-knappen ②, så att "Set Up" visas på skärmen (i 2). (Observera att varje tryckning växlar displayen mellan "Set Up" och "Monitor".)
3. Tryck på knappen ON/OFF ① för att visa den aktuella inställningen för enkel timer, ON eller OFF. Tryck på knappen en gång för att visa återstående tid till ON och sedan igen för att visa återstående tid till OFF. (Indikatorn för ON/OFF visas vid 4).
 - "ON" timer: enheten kommer att starta efter angivet antal timmar.
 - "OFF" timer: enheten kommer att stoppa efter angivet antal timmar.
4. Med "ON" eller "OFF" vid 3: Tryck på lämplig tidsinställningsknapp ③ efter behov för att ange antalet timmar till ON (om "ON" visas) eller antalet timmar till OFF (om "OFF" visas vid 4).
 - Tillgängligt intervall: 1 till 72 timmar
5. Om du vill ange tid för både ON och OFF upprepar du steg 3 och steg 4.
* Observera att tiderna för ON och OFF inte kan anges till samma tid.
6. Om du vill ta bort befintlig inställning för ON eller OFF: Visa inställningen för ON eller OFF (se steg 3) och tryck sedan på Check (Clear)-knappen ④ så att tidsinställningen visar "—" vid 4. (Om du bara vill använda en inställning för ON eller bara en inställning för OFF ska du se till att den inställning som du inte vill använda visas som "—".)
7. När du har utfört steg 3 till steg 6 ovan trycker du på knappen CIR.WATER ④ för att spara inställningen.

Obs:

Dina nya inställningar kommer inte att gälla om du trycker på läge (tillbaka)-knappen ② innan du trycker på CIR.WATER ④-knappen ④.

8. Tryck sedan på läge (tillbaka)-knappen ② för att gå tillbaka till standardkontrollskärmen.
9. Tryck på knappen Timer ON/OFF ③ för att starta timerns nedräkning. När timern räknar ned visas timerns tidsinställning på displayen. **Försäkra att timerns tidsinställning är synlig och korrekt.**

<Visa inställningar för enkel timer>

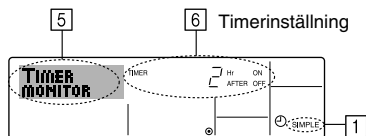

1. Försäkra att indikatorn för enkel timer visas på displayen (1).
2. Tryck på Timer Menu-knappen (5), så att "Monitor" visas på skärmen (i 5).
 - Om timern för närvarande räknar ner för ON eller OFF visas den aktuella timertiden vid 6.
 - Om värden har angivits för både ON och OFF visas de två värdena växelvis.
3. Tryck sedan på läge (tillbaka)-knappen (2) för att stänga visningen och gå tillbaka till standardkontrollskärmen.

<Stänga av enkel timer...>

Tryck på Timer ON/OFF-knappen (9) så att timerinställningen inte längre visas på skärmen (vid 7).

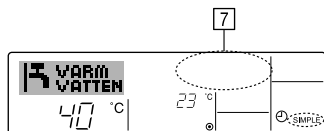

<Starta enkel timer...>

Tryck på Timer ON/OFF-knappen (9) så att timerinställningen visas på skärmen vid 7.

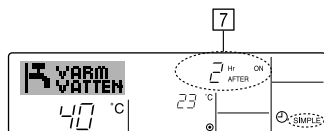

Exempel

Om tider för både ON och OFF har angivits för enkel timer visas åtgärd och display enligt nedan.

Exempel 1:

Starta timern med ON angivet till tidigare än OFF
 ON: 3 timmar
 OFF: 7 timmar



När timern startas

Displayen visar timerens inställning för ON (återstående timmar till ON).

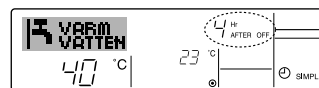

Vid 3 timmar efter att timern startats

Displayen ändras till att visa timerens inställning för OFF (återstående tid till OFF). Den tid som visas är OFF inställning (7 timmar) – ON-inställningen (3 timmar) = 4 timmar.



Vid 7 timmar efter att timern startats

Enheten stängs av och kommer att förbli avstängd tills den startas om.

Exempel 2:

Starta timern med OFF angivet till tidigare än ON
 ON: 5 timmar
 OFF: 2 timmar

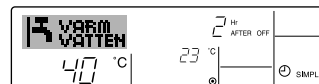

När timern startas

Displayen visar timerens inställning för OFF (återstående tid till OFF).

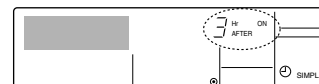

Vid 2 timmar efter att timern startats

Displayen ändras till att visa timerens inställning för ON (återstående tid till ON). Den tid som visas är ON-inställningen (5 timmar) – OFF inställning (2 timmar) = 3 timmar.

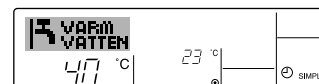

Vid 5 timmar efter att timern startats

Enheten startas och kommer att förbli igång tills den stängs av.

③ Använda automatisk avstängning

- Denna timer startar nedräkningen när enheten startar och stänger av efter angiven tid.
- Tillgängliga inställningar är från 30 minuter till 4 timmar, i 30-minutersintervall.

Obs:

- *1. Veckotimer/enkel timer/automatisk avstängning kan inte användas samtidigt.
- *2. Automatisk avstängning kommer inte att fungera när något av följande villkor gäller. Timerfunktionen är avstängd, systemet är inte i normal drift, en testkörning pågår, fjärrkontrollen utför en självkontroll eller diagnos, användaren väljer just funktion, användaren ändrar just timerinställningen eller systemet är under central kontroll. (Under dessa villkor är åtgärderna ON/OFF inaktiverade.)

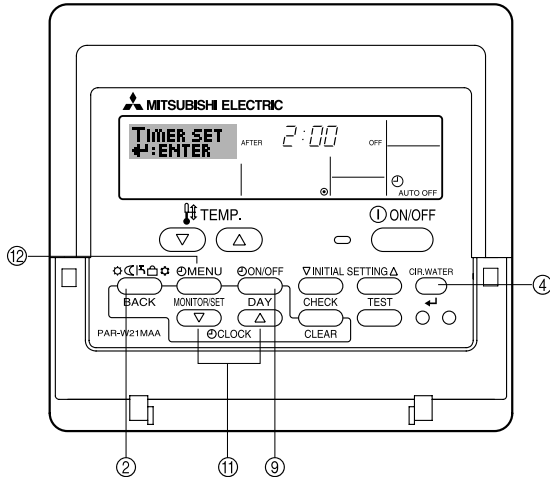

<Så här anger du automatisk avstängning>

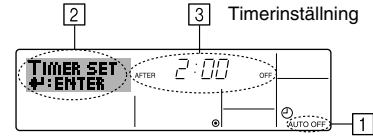

1. Försäkra att du visar standardkontrollskärmen och att indikatorn för automatisk avstängning visas på displayen (vid 1). Om något annat än Auto av tidtagare visas ska du byta till AUTO OFF TIMER med hjälp av funktionsvalet (se 6.[4]-3 (3)) inställning av tidtagarfunktionen.
2. Tryck ned Timer Menu-knappen ⑫ under **3 sekunder** så att "Set Up" visas på skärmen (vid 2). (Observera att varje tryckning växlar displayen mellan "Set Up" och "Monitor".)
3. Tryck på lämplig Set Time-knapp ⑪ för att ange önskad avstängningstid (3).
4. Tryck CIR.WATER ←-knappen ④ för att spara inställningen.

Obs:

- Dina inställningar kommer inte att gälla om du trycker på läge (tillbaka)-knappen ② innan du trycker på CIR.WATER ←-knappen ④.
- Tryck sedan på läge (tillbaka)-knappen ② för att avsluta inställningen och gå tillbaka till standardkontrollskärmen.
- Om enheten redan är igång startar timers nedräkning omedelbart. **Kontrollera att timerinställningen visas korrekt på displayen.**

<Kontrollera aktuell inställning för automatisk avstängning>

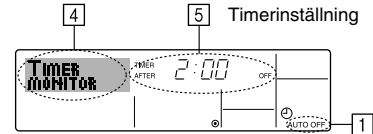

1. Försäkra att indikatorn för automatisk avstängning visas på displayen (1).
2. Tryck ned Timer Menu-knappen ⑫ under **3 sekunder** så att "Monitor" visas på skärmen (vid 4).
 - Återstående tid för timern före avstängning visas vid 5.
3. Tryck på läge (tillbaka)-knappen ② när du vill stänga visningen och återgå till standardskärmen.

<Stänga av automatisk avstängning...>

- Tryck ned knappen Timer ON/OFF ⑨ under **3 sekunder** så att "Timer OFF"-indikatorn visas (⑥) och timerinställningen (⑦) släcks.

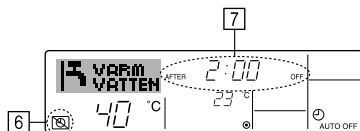

- Du kan också stänga av själva enheten. Timerns värde (vid ⑦) kommer att försvinna från skärmen.

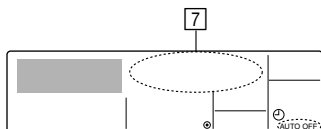

<Starta automatisk avstängning...>

- Tryck ned knappen Timer ON/OFF ⑨ under **3 sekunder**. "Timer OFF"-indikatorn släcks (vid ⑥) och timerinställningen tänds på displayen (vid ⑦).
- Du kan också starta enheten. Timervärdet visas vid ⑦.

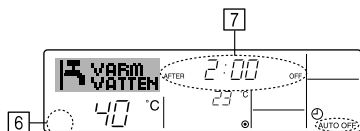

(3) Låsa fjärrkontrollens knappar (funktionsbegränsning)

■ Du kan, om du vill, låsa knapparna på fjärrkontrollen. Du kan använda Välj funktion i fjärrkontrollen för att ange vilken typ av lås som du vill använda. (Information om val av låsningstyp ges i sektion 6, punkt [4]-2 (1)).

Du kan använda någon av följande två låsningstyper.

- ① Lås alla knappar: Låser alla knappar på fjärrkontrollen.
- ② Lås alla utom ON/OFF: Låser alla knappar utom knappen ON/OFF.

Obs:

Indikatorn "Låst" visas på skärmen för att visa att knapparna har låsts.

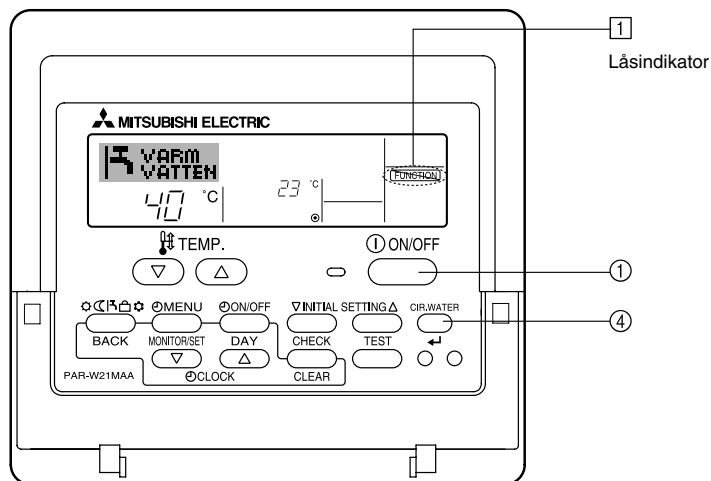

<Så här låser du knapparna>

1. Medan du håller ned CIR.WATER ←-knappen ④ trycker du på och håller ned knappen ON/OFF ① under 2 sekunder. Indikatorn "Låst" visas på skärmen (vid ①) för att visa att låsningen nu har aktiverats.
 - * Om låsning har inaktiverats under funktionsval kommer skärmen att visa meddelandet "Not Available" när du trycker på knapparna enligt ovan.

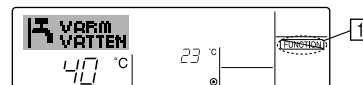

- Om du trycker på en låst knapp kommer indikatorn "Låst" (vid ①) att blinka på displayen.

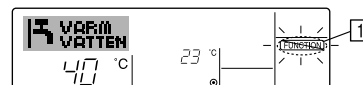

<Så här låser du upp knapparna>

1. Medan du håller ned CIR.WATER ←-knappen ④ trycker du på och håller ned knappen ON/OFF ① under 2 sekunder så att indikatorn "Låst" släcks på skärmen (vid ①).

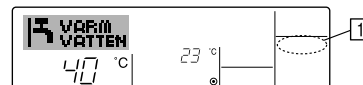

(4) Andra indikationer

<Central kontroll>

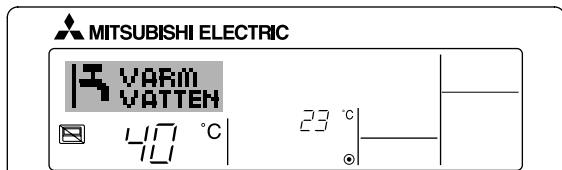

- (🏠) visas när driften kontrolleras av den centrala kontrollen, etc..

Begränsade funktioner visas nedan.

- ON/OFF (inklusive timerfunktioner)
- Funktionsläge
- Temperaturgränser

Obs:

Kan även begränsas var för sig.

<Blinkande lägesindikator>

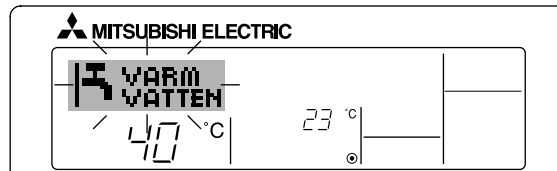

- När den blinkar kontinuerligt
Visas när en annan enhet som anslutits till samma utomhusenhet redan arbetar i ett annat läge.
Välj samma läge som för den andra enheten.
- När funktionsläget ändras efter att displayen blinkar
Visas när valt läge har begränsats för säsongen av den centrala kontrollen, osv.
Använd ett annat läge.

<Blinkande "Vattenfilter check-display">

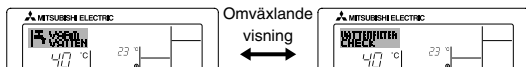

- Anger att vattenfiltret behöver bytas.
Byt ut vattenfiltret.

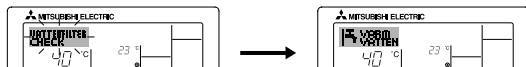

- Återställning av "Vattenfilter check" -displayen
När man trycker två gånger på CIR.WATER ↵ -knappen börjar Vattenfilter check -displayen blinka.
Sedan släcks displayen och återställs.

Obs:

- När två eller flera olika typer av enheter kontrolleras kan vattenfiltrets utbytesintervall variera beroende på enhetens modell. När den överordnade enhetens utbytesintervall infaller visas "Vattenfilter check"-displayen. När "Vattenfilter check"-displayen släcks kommer den kumulativa tiden att återställas.
- Den kumulativa tiden för vattenfiltrets utbytesintervall skiljer sig mellan olika modeller. Beroende på modellen kanske inte denna display visas.

<Blinkande felkoder>

För HOT WATER SUPPLY AIR TO WATER-modeller:

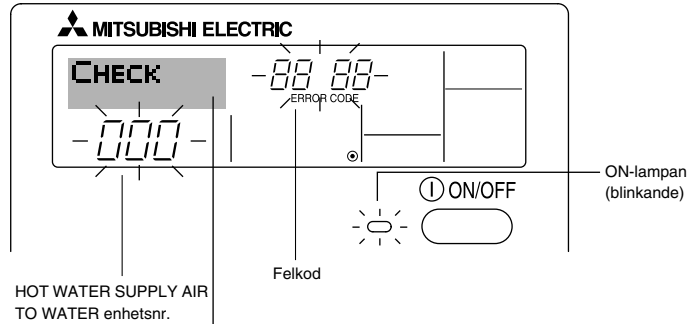

För FLOW TEMP.CONTROLLER-modeller:

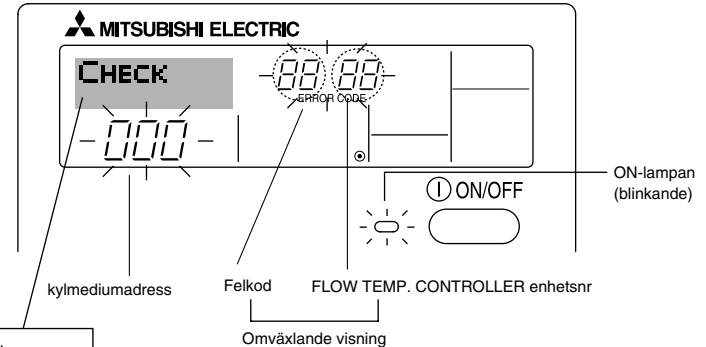

Om du har angivit att ett telefonnummer ska ringas upp i händelse av problem visar skärmen detta nummer.
(Du kan ange det under Funktionsval. Mer information ges i sektion 6.)

- Om både ON-lampen och felkoden blinkar: Det betyder att enheten inte fungerar och åtgärden har stoppats (och kan inte startas). Notera angivet enhetsnummer och felkoden och stäng sedan av strömmen till enheten och ring återförsäljaren eller serviceteknikern.

Exempel A

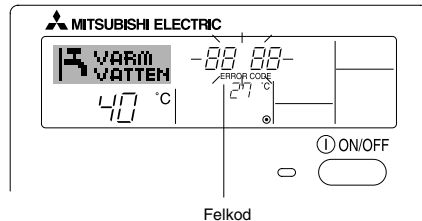

Exempel B

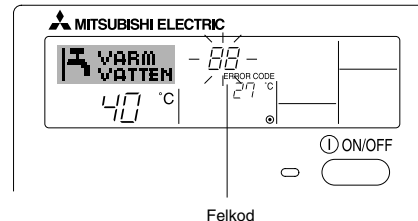

När kontrollknappen trycks ned:

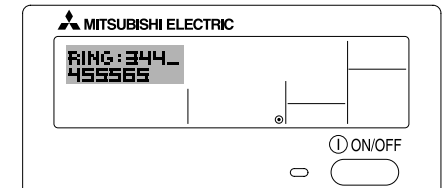

- Om bara felkoden blinkar (medan ON-lampa förblir tänd): Funktionen fortsätter men det kan finnas ett problem i systemet. I detta fall bör du anteckna felkoden och sedan ringa återförsäljaren eller serviceteknikern för råd.

* Om du har angivit att ett telefonnummer ska ringas upp i händelse av problem visas detta nummer skärmen när du trycker på kontrollknappen. (Du kan ange det under Funktionsval. Mer information ges i sektion 6.)

6 Funktionsval

Funktionsval för fjärrkontrollen

Inställningarna för följande fjärrkontrollfunktioner kan ändras med fjärrkontrollens funktionsvalsläge. Ändra inställningarna vid behov.

Punkt 1	Punkt 2	Punkt 3 (inställningens innehåll)
1. Ändra språk ("CHANGE LANGUAGE")	Språkinställning som visas	<ul style="list-style-type: none"> Flera språk kan visas
2. Funktionsgräns ("DRIFT VAL")	(1) Inställning av funktionsgräns (driftspärr) ("DRIFT LÅS")	<ul style="list-style-type: none"> Ställer in gränser för driftområden (driftspärr)
	(2) Inställning av användning av driftläge ("DRIFTVAL MODE")	<ul style="list-style-type: none"> Ställer in om respektive driftläge ska användas eller inte
	(3) Inställning av temperaturområdets gräns ("MIN MAX TEMP VAL")	<ul style="list-style-type: none"> Ställer in det justerbara temperaturområdet (maximum, minimum)
3. Lägesval ("LÄGE VAL")	(1) Inställning av huvudfjärrkontroll/underordnade ("MASTER/SLAY STYR")	<ul style="list-style-type: none"> Väljer huvud- eller underordnad fjärrkontroll * När två fjärrkontroller är anslutna till en grupp måste en fjärrkontroll ställas in som underordnad.
	(2) Använd klockinställning ("KLOCKA")	<ul style="list-style-type: none"> Anger om klockfunktionen ska användas eller inte
	(3) Inställning av timerfunktion ("VECOK TIMER")	<ul style="list-style-type: none"> Ställer in timertyp
	(4) Inställning av kontaktnummer vid fel ("CALL.")	<ul style="list-style-type: none"> Kontaktnummer som visas i händelse av fel Ställer in telefonnumret
	(5) Inställning av temp differens ("TEMP DIFFERENS")	<ul style="list-style-type: none"> Ställer in om inställningen av mängden temp differens ska användas eller inte.
4. Ändra visning ("LÄGE VAL")	(1) Inställning för temperaturvisning °C/°F ("VAL AV TEMP MODE °C/°F")	<ul style="list-style-type: none"> Ställer in temperaturenhet (°C eller °F) som visas
	(2) Inställning för visning av insugningsvatten temperatur ("VATTEN TEMP DISPLAYVAL")	<ul style="list-style-type: none"> Anger om inomhusluftens (insugningsluftens) temperatur ska visas eller inte

[Flödesdiagram för funktionsval]

[1] Starta fjärrkontrollens funktionsvalsläge genom att stoppa enheten. → [2] Välj från punkt 1. → [3] Välj från punkt 2. → [4] Gör inställningen. (Detaljer anges under punkt 3) → [5] Inställningen är klar. → [6] Ändrar displayen till den vanliga. (Slut)

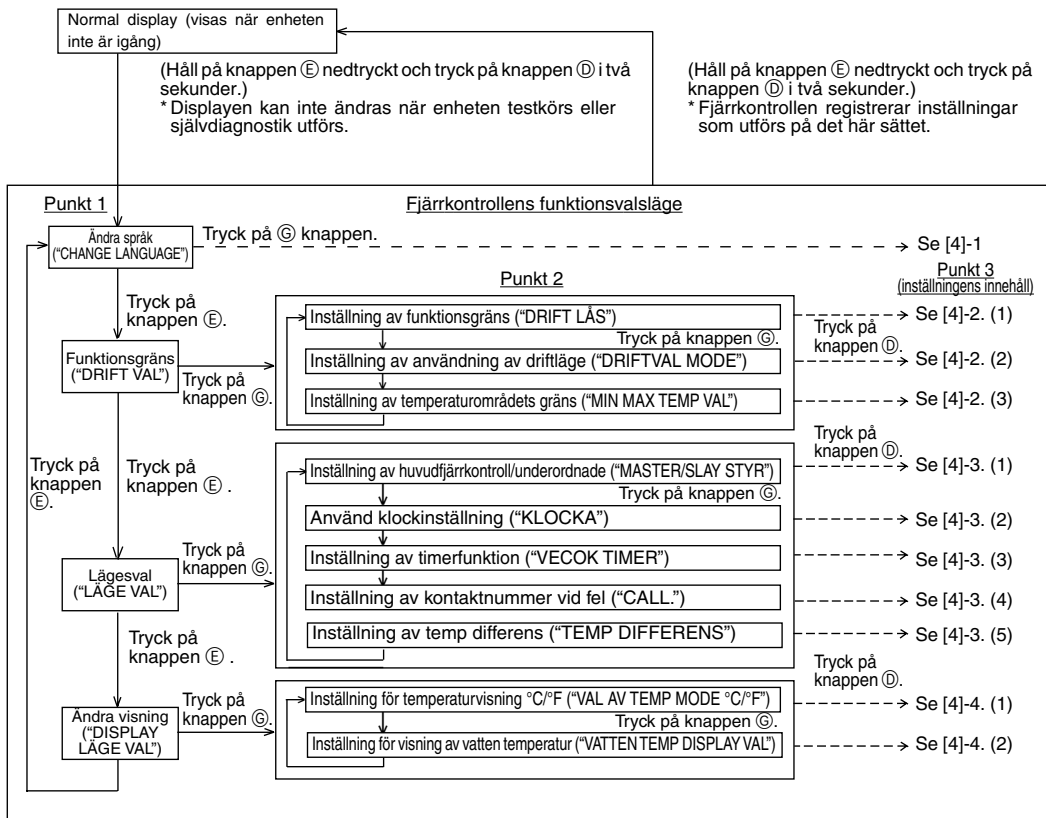

Obs
Timerdrift stoppas när displayen för fjärrkontrollens funktionsval ändras till den vanliga.

Punktdisplay
Språket som är valt i läget CHANGE LANGUAGE (BYT SPRÅK) visas på skärmen. I den här handboken används engelska.

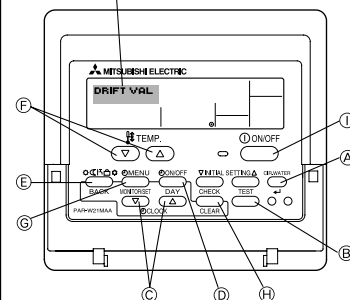

[Detaljerade inställningar]

[4]–1. Inställningen CHANGE LANGUAGE (BYT SPRÅK)

Du kan välja språk som visas på displayen.

- Tryck på knappen [⊖ MENU] om du vill byta språk.
 - Engelska (GB),
 - Tyska (D),
 - Spanska (E),
 - Ryska (RU),
 - Italienska (I),
 - Franska (F),
 - Svenska

[4]–2. Funktionsgräns

(1) Inställning av funktionsgräns (driftspärr)

- Tryck på knappen [⊖ ON/OFF] om du vill byta inställning.
 - no1 : Inställning av driftspärr kan ske på alla knappar utom knappen [⊖ ON/OFF].
 - no2 : Inställning av driftspärr kan ske på alla knappar.
 - OFF (Initialt inställningsvärde) : Driftspärr ställs inte in.
- För att driftspärrinställningen ska gälla på den vanliga skärmen måste knapparna på den vanliga skärmen tryckas in när inställningen ovan har utförts. (tryck och håll på knapparna [CIR.WATER]- och [⊖ ON/OFF] på knapparna intryckta samtidigt i två sekunder.)

2) Inställning av användning av driftläge

När inställningen har ändrats kan driftläget ändras inom det ändrade intervallet.

- För att ändra följande inställningar, tryck på [⊖ ON/OFF]-knappen.
 - Värmedriftläge : Ställer in om läget Värmedrift ska användas eller inte.
 - Värme ECO-läge : Ställer in om läget Värme ECO ska användas eller inte.
 - Varmvattenläge : Ställer in om läget Varmvatten ska användas eller inte.
 - Frysskyddläge : Ställer in om läget Frysskydd ska användas eller inte.
 - Kyl driftläge : Ställer in om läget Kyl drift ska användas eller inte.
 - OFF (utgångsinställningsvärde) : Ej användning av driftläge utförs ej.
- När en inställning annan än OFF utförs görs inställningen utförd ej för lägena Värme, Värme ECO, Varmvatten, Frysskydd och Kyl drift samtidigt.
- Ett läge som inte är tillgängligt på enheten kan inte användas även om inställningen är "AVAILABLE (tillgänglig)".

(3) Inställning av temperaturområdets gräns

Temperaturen kan ändras inom det inställda området när inställningen är klar.

- Tryck på knappen [⊖ ON/OFF] om du vill byta inställning.
 - MAXTEMP VÄRMEDRIFT:
Temperaturintervallet kan ändras i Värmeläget.
Detta läge kan inte användas med FLOW TEMP. CONTROLLER.
 - MAXTEMP VARMVATTEN:
Temperaturintervallet kan ändras i Varmvattenläget.
Värmeläget kan användas med FLOW TEMP. CONTROLLER.
 - MINTEMP FRYSSKYDD:
Temperaturintervallet kan ändras i Frysskyddläget.
 - MINTEMP KYLDRIFT:
Temperaturintervallet kan ändras i Kyl driftläget.
 - OFF (initialinställning) : Begränsning av temperaturområdet är inte aktiv.
- När en inställning, annan än OFF (AV) görs, ställs gränsen för temperaturområdet i lägena varmvatten, frysskydd och kyl drift in samtidigt. Området kan inte begränsas om det inställda temperaturområdet inte har ändrats.
- Tryck på [⬆ TEMP. (▽) eller (△)] knappen för att öka eller minska temperaturen.
- Tryck på [INITIAL SETTING (▽)] knappen om du vill ändra den övre eller undre gränsen. Den aktuella inställningen blinkar och temperaturen kan ställas in.
- Inställbart område

Värme-/Varmvattenläge	: undre gräns	: 20 ~ 90°C	(68 ~ 194°F)
	övre gräns	: 90 ~ 20 °C	(194 ~ 68°F)
Frysskyddläge	: undre gräns	: 5 ~ 45 °C	(41 ~ 113°F)
	övre gräns	: 45 ~ 5 °C	(113 ~ 41°F)
Kyl driftläge	: undre gräns	: 5 ~ 30 °C	(41 ~ 87°F)
	övre gräns	: 30 ~ 5 °C	(87 ~ 41°F)
- Det inställbara området varierar beroende på vilken enhet som ansluts.

[4]–3. Ställa in läge

(1) Inställning av huvudfjärrkontroll/underordnade

- Tryck på knappen [⊖ ON/OFF] ⊕ om du vill byta inställning.
 - MASTER : Fjärrkontrollen som är huvudkontroll.
 - SLAY : Fjärrkontrollen som är underordnad kontroll.

(2) Använd klockinställning

- Tryck på knappen [⊖ ON/OFF] ⊕ om du vill byta inställning.
 - ON : Klockfunktionen kan användas.
 - OFF : Klockfunktionen kan inte användas.

(3) Inställning av timerfunktion

- Tryck på knappen [⊖ ON/OFF] ⊕ om du vill byta inställning (Välj ett av följande.).
 - VECKO TIMER (Initialt inställningsvärde) :
Veckotimern kan användas.
 - AUTO TIMER AV : Timern för automatisk avstängning kan användas.
 - ENKEL TIMER : Enkel timer kan användas.
 - TIMER LÄGE AV : Timerläget kan inte användas.

* "VECKO TIMER" kan inte användas när klockinställningen är OFF (AV).

(4) Inställning av kontaktnummer vid fel

- Tryck på knappen [⊖ ON/OFF] ⊕ om du vill byta inställning.
 - CALL OFF : Inställda kontaktnummer visas inte i händelse av fel.
 - CALL **** * : Inställda kontaktnummer visas i händelse av fel.
CALL_ : Kontaktnummer kan anges när skärmen till vänster visas.
- Ställa in kontaktnummer
Utför proceduren som följer när du vill ange kontaktnummer.
Flytta den blinkande markören när du ska ange siffror. Tryck på knappen [⏏ TEMP. (▽) eller (△)] ⊕ för att flytta markören till höger (vänster).
Tryck på knappen [⊖ CLOCK (▽) eller (△)] ⊕ för att ange siffrorna.

(5) Inställning av temp differens

- För att ändra följande inställningar, tryck på [⊖ ON/OFF]-knappen ⊕.
 - ON : Inställningen av mängden temp differens visas under läget för vattentemperaturens utgångsinställning.
 - OFF : Inställningen av mängden temp differens visas inte under läget för vattentemperaturens utgångsinställning.

[4]–4. Ändra visningsinställningen

(1) Inställning för temperaturvisning °C/°F

- Tryck på knappen [⊖ ON/OFF] ⊕ om du vill byta inställning.
 - °C : Temperaturenheten °C används.
 - °F : Temperaturenheten °F används.

(2) Inställning för visning av vattentemperatur

- Tryck på knappen [⊖ ON/OFF] ⊕ om du vill byta inställning.
 - ON : Vattentemperatur visas.
 - OFF : Vattentemperatur visas inte.

7 Utgångsinställningar

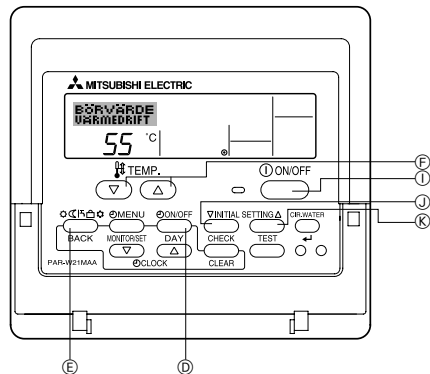

Utgångsdriftläget kan ställas in. Ändra inställningarna vid behov.

(1) Läget för vattentemperaturens utgångsinställning

- ① Stoppa luft-till-vattenvärmepumpenheten genom att trycka på [ON/OFF]-knappen ①.
 - ② För att ange vattentemperaturens utgångsinställning trycker man ned och håller intryckt [INITIAL SETTING (▽)]-knappen ② i minst tre sekunder. (Någon av 1. till 8. kommer att visas.)
- * Vänta en stund eftersom det tar cirka 30 sekunder för vattentemperaturens utgångsinställning att visas efter att man tryckt på [INITIAL SETTING (▽)]-knappen ②.
 - * Beroende på modellen på enheten som ansluts kan man kanske inte göra en utgångsinställning för vattentemperaturen. I sådana fall övergår skärmen till luft-till-vattenvärmepumpenhetens stoppskärm efter att felet visats.
- ③ För att välja en utgångsinställning för vattentemperaturen från 1. till 8. trycker man på [läge (tillbaka)]-knappen ③.

1. Utgångsinställning för vattentemperaturen Börvärde värmedrift

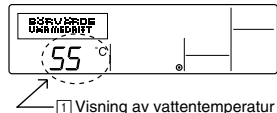

① Visning av vattentemperatur

2. Utgångsinställning för vattentemperaturen Börvärde värme ECO nr.1

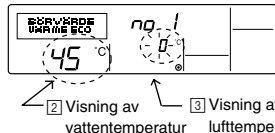

② Visning av vattentemperatur
③ Visning av lufttemperaturen utomhus

3. Utgångsinställning för vattentemperaturen Börvärde värme ECO nr.2

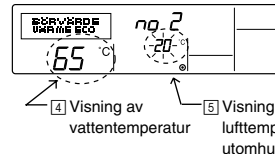

④ Visning av vattentemperatur
⑤ Visning av lufttemperaturen utomhus

4. Utgångsinställning för vattentemperaturen Börvärde varmvatten

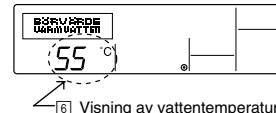

⑥ Visning av vattentemperatur

(Inställningen för utomhuslufttemperaturen för Värme ECO nr.2 måste vara högre än för Värme ECO nr.1.)

(Inställningen för utomhuslufttemperaturen för Värme ECO nr.2 måste vara högre än för Värme ECO nr.1.)

8. Utgångsinställning för vattentemperaturen Temp differens kyla

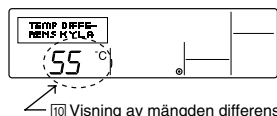

⑩ Visning av mängden differens

7. Utgångsinställning för vattentemperaturen Temp differens värme

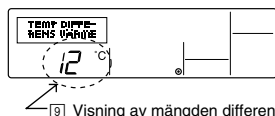

⑨ Visning av mängden differens

6. Utgångsinställning för vattentemperaturen Börvärde kyl drift

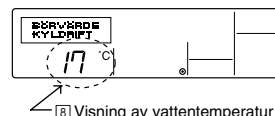

⑧ Visning av vattentemperatur

5. Utgångsinställning för vattentemperaturen Börvärde frysskydd

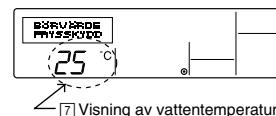

⑦ Visning av vattentemperatur

* De tillgängliga inställningarna varierar beroende på modellen på enheten som ansluts.

1. Börvärde värmedrift	:	Ställer in vattentemperaturen på [1]°C vid start av driften i värmedriftläget.
2. Börvärme värme ECO nr.1	:	Ställer in vattentemperaturen på [2]°C för en utomhustemperatur på [3]°C vid drift i värme ECO-läget.
3. Börvärme värme ECO nr.2	:	Ställer in vattentemperaturen på [4]°C för en utomhustemperatur på [5]°C vid drift i värme ECO-läget.
4. Börvärde varmvatten	:	Ställer in vattentemperaturen på [6]°C vid start av driften i varmvattenläget.
5. Börvärde frysskydd	:	Ställer in vattentemperaturen på [7]°C vid start av driften i frysskyddläget.
6. Börvärde kyl drift	:	Ställer in vattentemperaturen på [8]°C vid start av driften i kyl driftläget.
7. Temp differens värme	:	Ställer in mängden differens för värmedriftsystemet på [9]°C.
8. Temp differens kyla	:	Ställer in mängden differens för kyl driftsystemet på [10]°C.

④ Växla utomhuslufttemperaturen och vattentemperaturen genom att trycka på [⊖ ON/OFF]-knappen ⊕.

⑤ För att ställa in vattentemperaturen, utomhuslufttemperaturen eller mängden offset, trycker man på knappen [ TEMP. (▽) eller (△)] ⊕ (temperaturinställning). Justeringsintervallet visas nedan.

Börvärde varmvatten (Värmedrift, Värme ECO)	:	20°C ~ 90°C	(68°F ~ 194°F)	*1
Börvärde frysskydd	:	5°C ~ 45°C	(41°F ~ 113°F)	*1
Börvärde kyl drift	:	5°C ~ 30°C	(41°F ~ 87°F)	*1
Utomhuslufttemperatur	:	-20°C ~ 40°C	(-4°F ~ 104°F)	
Temp differens värme (kyla)	:	-15°C ~ 15°C	(5°F ~ 59°F)	

*1 Justeringsintervallet varierar beroende på modellen på enheten som ansluts.

⑥ För att ta bort vattentemperaturens utgångsinställning trycker man ned och håller intryckt [INITIAL SETTING (▽)]-knappen ⊕ i minst tre sekunder. Alternativt kan man trycka ned [⊖ ON/OFF]-knappen ⊖.

(2) Läget för inställning av tillvalet gränssnitt (I/F)

De övre och undre gränsvärdena för "växling av vattentemperaturen genom analog inmatning (4-20 mA/0-10 V)" som används av gränssnittet (I/F) kan ställas in. Ändra inställningarna vid behov.

- ① Stoppa luft-till-vattenvärmepumpenheten genom att trycka på [Ⓚ ON/OFF]-knappen ①.
- ② För att ange inställning av tillvalet gränssnitt (I/F) trycker man ned och håller intryckt [INITIAL SETTING (Δ)]-knappen ② i minst tre sekunder. (1. eller 2. visas.)
 - * Beroende på modellen på enheten som ansluts är kanske inte "Läget för inställning av tillvalet gränssnitt (I/F)" tillgängligt. I sådana fall övergår skärmen till luft-till-vattenvärmepumpenhetens stoppskärm efter att felet visats.
- ③ För att välja en inställning av tillvalet gränssnitt (I/F) 1. eller 2. trycker man på [läge (tillbaka)]-knappen ③.

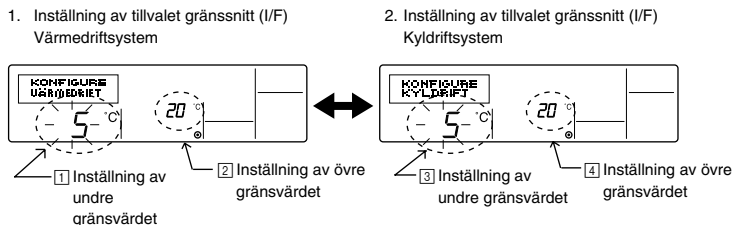

* De tillgängliga inställningarna varierar beroende på modellen på enheten som ansluts.

Ⓐ Värmedriftssystem	Visning av undre gränsvärdet : Definierar inmatningen "4 mA/0 V" som "vattentemperatur ①°C" för lägena Värmedrift, Varmvatten och Frysskydd. Visning av övre gränsvärdet : Definierar inmatningen "20 mA/10 V" som "vattentemperatur ②°C" för lägena Värmedrift, Varmvatten och Frysskydd.
Ⓑ Kyl driftsystem	Visning av undre gränsvärdet : Definierar inmatningen "4 mA/0 V" som "vattentemperatur ③°C" för läget Kyl drift. Visning av övre gränsvärdet : Definierar inmatningen "20 mA/10 V" som "vattentemperatur ④°C" för läget Kyl drift.

- ④ För att växla visningen av övre/undre gränsvärde, tryck på [Ⓚ ON/OFF]-knappen ④.
- ⑤ För att ställa in övre/undre gränsvärdet trycker man på knappen [TEMP. (▽) eller (Δ)] ⑤ (temperaturinställning).
 - Justeringsintervallet för både övre och undre gränsvärdena är -20°C (-4°F) till 90°C (194°F).
- ⑥ För att ta bort inställning av tillvalet gränssnitt (I/F) trycker man ned och håller intryckt [INITIAL SETTING (Δ)]-knappen ⑥ i minst tre sekunder. Alternativt kan man trycka ned [Ⓚ ON/OFF]-knappen ①.

8 Specifikationer

Punkt	Information
Mått (H x W x D)	120 x 130 x 19 (mm) / 4- ³ / ₄ x 5- ¹ / ₈ x ³ / ₄ (in)
Vikt	0,2 kg (⁷ / ₁₆ lb)
Strömkälla	10 till 13 V DC (tillhandahålls från enhet)
Strömförbrukning	0,3 W
Användningsmiljö	0 °C till 40 °C [32°F till 104°F], 30 % till 90 % relativ luftfuktighet
Sammansättning	PS

MITSUBISHI ELECTRIC



CITY MULTI R410A SERIES HOT WATER SUPPLY, AIR TO WATER og FLOW TEMP. CONTROLLER

Fjernbetjening PAR-W21MAA

Håndbog

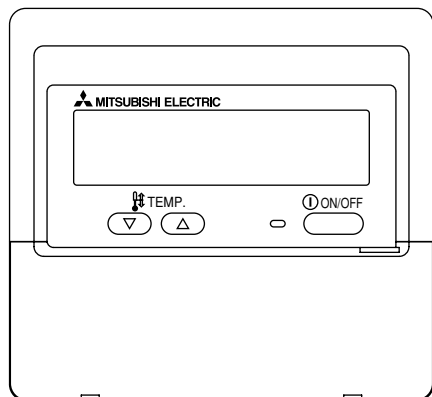

Læs venligst disse vejledninger omhyggeligt og anvend udstyret korrekt. Gem disse vejledninger for fremtidig reference.

Giv vejledninger og tilsvarende installeringsvejledninger til den efterfølgende person, der skal vedligeholde udstyret. Installering og flytning af udstyret må kun udføres af en kvalificeret fagmand. Brugerens forsøg på at installere eller flytte udstyret kan føre til farlige forhold eller fejlagtig funktion.

INDHOLDSFORTEGNELSE

1. Sikkerhedsforanstaltninger	184
2. Del-navne	186
3. Displayet Configuration	188
4. Indstilling af ugedag og tid	188
5. Sådan bruges fjernbetjeningen	189
(1) Hvordan man starter, standser, ændrer tilstand og justerer vandtemperatur	189
(2) Sådan bruges tidsmåleren	191
① Sådan bruges den ugentlige tidsmåler	191
② Sådan bruges den enkle tidsmåler	193
③ Sådan bruges Auto Off-tidsmåleren	195
(3) Låse fjernbetjeningens knapper (begrænsning af funktionen) ...	197
(4) Andre indikatorer	198
6. Funktionsvalg	200
7. Oprindelig indstilling	204
8. Specifikationer	207

1 Sikkerhedsforanstaltninger

- Sikkerhedsforanstaltningerne er klassificeret som følger, i overensstemmelse med det potentielle fareniveau.

 ADVARSEL	Betegner forhold eller funktioner der, hvis de håndteres forkert, kan føre til alvorlig personskade eller død.
 FORSIGTIG	Betegner forhold eller funktioner der, hvis de håndteres forkert, kan føre til personskade eller ejendomsskade.

ADVARSEL

Forsøg ikke selv at installere udstyret.

Hav venligst en forhandler eller en kvalificeret fagmand installere udstyret. Ukorrekt installering kan resultere i brand, elektrisk stød eller anden alvorlig ulykke.

Kontroller at udstyret er sikkert fastgjort.

Man skal sikre at udstyret er sikkert fastgjort til et solidt ophæng, således at der ikke er fare for at udstyret falder ned.

Kontroller at der leveres den korrekte spænding.

Hvis der leveres den forkerte spænding kan det resultere i brand eller at udstyret svigter.

Sluk straks for udstyret hvis funktionen bliver unormal.

Fortsat brug kan føre til elektrisk stød, brand eller at udstyret svigter. Hvis man lugter en brændt lugt eller der opstår en anden unormalitet skal man straks slukke for strømmen og tage kontakt med forhandleren.

Forsøg ikke selv at flytte udstyret.

Ukorrekt geninstallering kan resultere i brand, elektrisk stød eller anden alvorlig ulykke. Hav venligst en forhandler eller en kvalificeret fagmand flytte udstyret.

Bortkast ikke selv udstyret.

Kontakt venligst forhandleren når den tid kommer hvor udstyret skal bortkastes.

Forsøg ikke selv at modificere eller reparere udstyret.

Forsøg på at modificere eller reparere udstyret kan føre til brand, elektrisk stød eller andre alvorlige ulykker. Kontakt venligst forhandleren hvis udstyret skal repareres.

Man skal opføre med at bruge udstyret hvis det ikke længere fungerer korrekt (hvis fejlmeddelelser gentages og enheden ikke kører som forventet).

Fortsat anvendelse eller forsøg på anvendelse kan føre til brand eller svigt af udstyret. Kontakt forhandleren for rådgivning.

FORSIGTIG

Hold farlige materialer væk fra udstyret.

Installer ikke udstyret på steder hvor der findes risiko for lækage af en brandbar gas. Tilstedeværelsen af en brandbar gas kan resultere i eksplosion eller brand.

Vask ikke udstyret med vand.

Hvis det vaskes med vand kan det resultere i elektrisk stød eller svigt af udstyret.

Rør ikke knapperne med våde hænder.

Det kan resultere i elektrisk stød eller svigt af udstyret.

Anvend ikke udstyret til formål det ikke er beregnet til.

Udstyret er beregnet til at bruges med CITY MULTI R410A SERIES HOT WATER SUPPLY, AIR TO WATER og FLOW TEMP. CONTROLLER Fjernbetjening. Anvend venligst ikke med andre systemer eller til andre formål da det kan resultere i ukorrekt funktion.

Man må ikke spraye insekt-repellerende midler eller brandbare stoffer på udstyret.

Hold brandbare spraydåser og materialer væk fra udstyret og spray aldrig direkte ind i udstyret. Kontakt med sådanne materialer, eller deres nærhed, udgør en risiko for eksplosion eller brand.

Anvend ikke udstyret i upassende miljøer.

Anvend ikke udstyret på steder hvor der måtte findes store mængder olie (maskinolie osv.), udstødningsgas eller sulfidgas. Disse omgivelser kan forringe præstationen eller forårsage svigt af udstyret.

Tryk ikke knapperne med tilspidsede genstande.

Brug af skarpe spidser kan resultere i elektrisk stød eller svigt af systemet.

Anvend ikke under ekstreme temperaturer.

Udstyret må kun anvendes når den omgivende temperatur ligger indenfor grænserne indikeret i vejledningerne (hvis vejledningerne ikke indikerer nogen grænser må udstyret kun anvendes indenfor temperaturer mellem 0 °C [32 °F] og 40 °C [104 °F]). Hvis udstyret anvendes udenfor dette område kan det resultere i alvorlig svigt af udstyret.

Kommunikationskablerne må ikke udsættes for træk eller vrides.

Hvis der trækkes i kablerne eller de vrides kan det resultere i brand eller svigt af udstyret.

Skil ikke udstyret ad.

Forsøg på at skille udstyret ad kan resultere i personskade fra kontakt med de indre dele eller det kan føre til brand eller svigt af udstyret.

Aftør ikke udstyret med benzen, fortyndingsmiddel eller klude med kemiske midler.

Disse stoffer kan forårsage affarvning eller svigt af udstyret. Hvis udstyret bliver synligt snavset kan man aftørre udstyret med en fugtig klud med et neutralt opløsningsmiddel fortyndet med vand, og derefter aftørre det med en tør klud.

2 Del-navne

Display-afsnittet

Alle displayets forskellige dele vises oplyst af forklaringsmæssige årsager. Under brug er det kun de relevante emner der er oplyste.

Identificerer den nuværende funktion

Viser funktions-mode osv.
* Multi-sproget display er understøttet.

“Centrally Controlled” indikator

Indikerer at funktionen af fjernbetjeningsenheden er deaktiveret af hovedstyringsenheden.

“Timer Is Off” indikator

Indikerer at uret er slået fra.

Temperature Setting

Viser måltemperaturen.

Day-of-Week

Viser den aktuelle ugedag.

Time/Timer Display

Viser den aktuelle tid medmindre den enkle tidsmåler eller Auto Off-tidsmåleren er indstillet.
Hvis den enkle tidsmåler eller Auto Off-tidsmåleren er indstillet, vises den resterende tid.

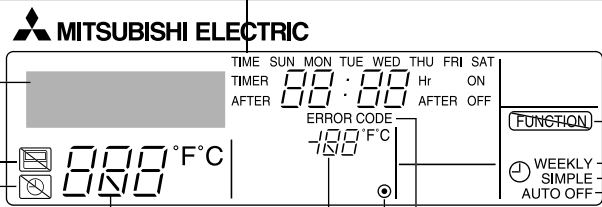

Vandtemperaturdisplay

Viser vandtemperaturen under betjening af vandtemperaturdisplayet.

● (Power On indikator)

Indikerer at der er tændt for strømmen.

“Locked” indikator

Indikerer at fjernbetjeningsknapper er låste.

Timer indikator

Indikatoren tændes hvis den tilsvarende tidsmåler er indstillet.

Fejlindikator

Tændes, når der opstår en fejl

Bemærk:

- Meddelelsen “PLEASE WAIT (VENT VENLIGST)”
Denne meddelelse vises i cirka 3 minutter, når der tændes for strømmen til enheden, eller hvis enheden genstarter efter et strømsvigt.
- Meddelelsen “NOT AVAILABLE”
Denne meddelelse vises, hvis der trykkes på en knap for at anvende en funktion, som enheden ikke har, eller en funktion, der ikke er tilgængelig på grund af indstillingen.

Kontrol-afsnittet

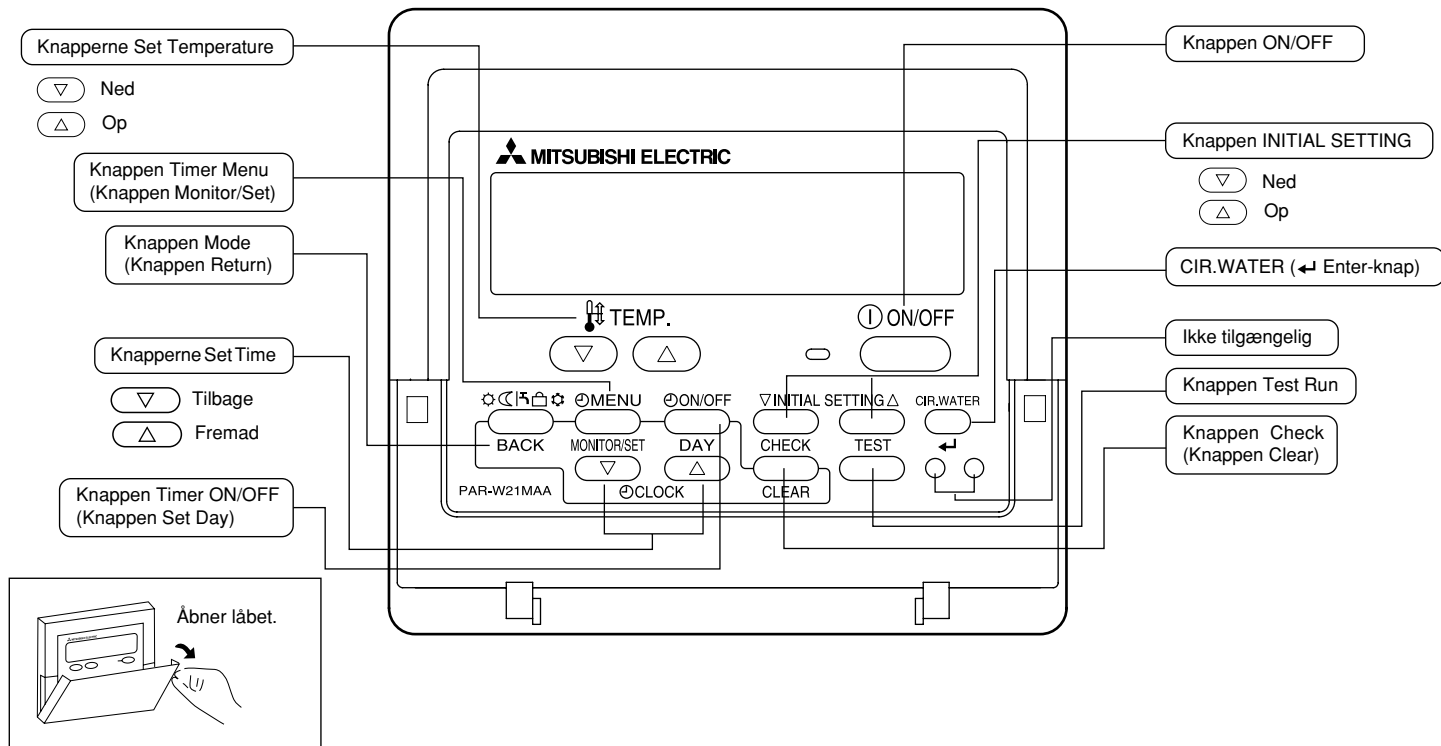

3 Displayet Configuration

<Displaytyper>

- Function Selection of remote controller:

Indstil de funktioner og områder, der er tilgængelige for fjernbetjeningen (tidsmåler-funktioner, drifts-begrænsninger osv.).

- Set Day/Time: Indstil den aktuelle ugedag eller tid.
- Standard Control Screens: Vis og indstil enhedens driftsstatus.
- Timer Monitor: Viser den nuværende indstillede tid (ugentlig tidsmåler, enkel tidsmåler eller Auto Off-tidsmåler)
- Timer Setup: Indstil alle tidsmålerne (ugentlig tidsmåler, enkel tidsmåler eller Auto Off-tidsmåler).

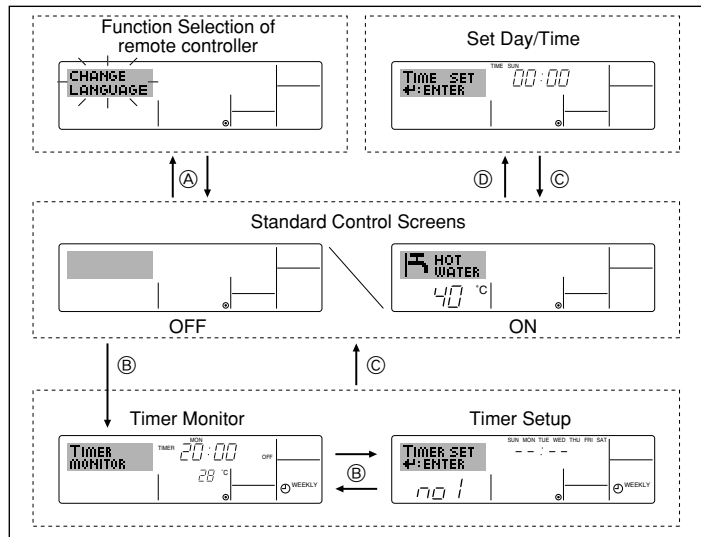

<Sådan ændres displayet>

Hvis man vil gå til Ⓐ : Tryk og hold knappen Mode (Return) og Timer ON/OFF nede i 2 sekunder.

Hvis man vil gå til Ⓑ : Tryk knappen Timer Menu.

Hvis man vil gå til Ⓒ : Tryk knappen Mode (Return).

Hvis man vil gå til Ⓓ : Tryk en af knapperne Set Time (▽ eller △).

4 Indstilling af ugedag og tid

- I dette display kan man ændre den nuværende ugedag og tidsindstillingen.

Bemærk:

Day og tid vises ikke hvis uret er deaktiveret fra Function Selection.

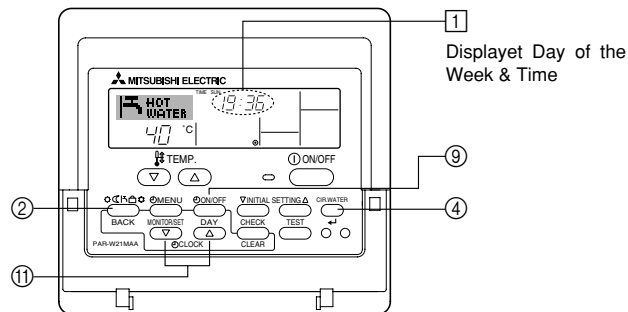

Displayet Day of the Week & Time

<Sådan indstiller man ugedag og tid...>

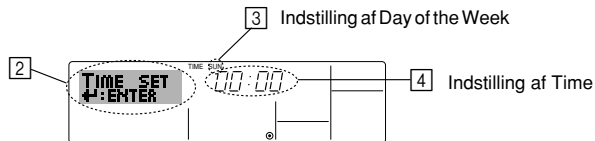

1. Tryk ▽ eller △ knappen Set Time ⑩ for at vise displayet ②.
2. Tryk knappen Timer ON/OFF (Set Day) ⑨ for at indstille dagen.
 - * Hvert tryk flytter dagen, vist i ③, fremad: Sun → Mon → ... → Fri → Sat.
3. Tryk den ønskede knap Set Time ⑪ efter behov for at indstille tiden.
 - * Når knappen holdes nede, øges tiden (i ④) – først i intervaller på 1 minut, derefter i intervaller på 10 minutter og til sidst i intervaller på 1 time.
4. Efter man har udført den ønskede indstilling i trin 2 og 3 trykkes knappen CIR.WATER ⏪ ④ for at låse værdierne.

Bemærk:

De nye værdier i trin 2. og 3 annulleres hvis man trykker knappen Mode (Return) ② før man trykker knappen CIR.WATER ← ④.

5. Tryk knappen Mode (Return) ② for at færdiggøre indstillingsproceduren. Derved går displayet tilbage til standard styringsdisplayet hvor ① viser den netop indstillede dag og tid.

5 Sådan bruges fjernbetjeningen

(1) Hvordan man starter, standser, ændrer tilstand og justerer vandtemperatur

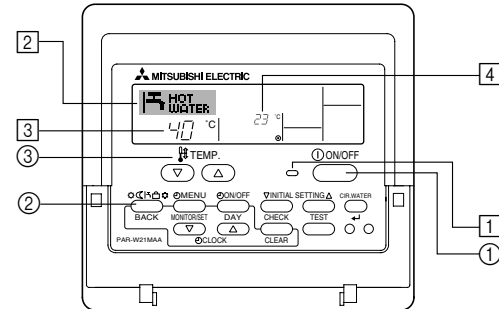

<Sådan starter man driften>

- Tryk knappen ON/OFF ①.
 - Lampen ON lyser ① og skærbilledet vises.

Bemærk:

- Når enheden genstartes er de første indstillinger som følger.

	Indstillinger for fjernbetjeningen
Mode	Sidste indstilling
Temperature setting	Sidste indstilling

<Hvis man vil standse driften>

- Tryk knappen ON/OFF ① igen.
 - Lampen ON ① og displayet slukkes.

<Sådan vælger man mode>

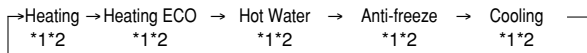

- Tryk knappen Mode ② det ønskede antal gange mens enheden kører.
 - Hvert tryk skifter driften til næste mode i overensstemmelse med sekvensen vist nedenfor.
Det nuværende valgte mode vises i [2].



Bemærk:

- *1 Tilgængeligheden af dette mode er afhængig af den type enhed, der er tilsluttet.
- *2 Viser ikke hvis mode er deaktiveret i Function Selection. For informationer om hvordan denne funktion indstilles, refererer til afsnit 6, emne [4]-2 (2).

<Ændring af indstillingen Temperature...>

- Sådan ændres temperaturen: Tryk knappen  Set Temperature ③.
- Sådan hæves temperaturen: Tryk knappen  Set Temperature ③.
 - Hvert tryk ændrer indstillingen med 1 °C (1 °F). Den nuværende indstilling vises i [3].
 - De tilgængelige områder er som følger. *1,*2

Heating-tilstand	Hot Water-tilstand	Anti-freeze-tilstand	Cooling-tilstand	Heating ECO-tilstand
20 - 90 °C (68 - 194 °F) *3	20 - 90 °C (68 - 194 °F) *3	5 - 45 °C (41 - 113 °F) *3	5 - 30 °C (41 - 87 °F) *3	Kan ikke indstilles.

Bemærk:

- *1 De tilgængelige områder varierer i overensstemmelse med den tilsluttede enhedstype.
- *2 Hvis temperaturområdets begrænsning er indstillet i Function Selection er de tilgængelige områder mindre end vist ovenfor. Hvis man forsøger at indstille en værdi der ligger udenfor det begrænsede område, vises en meddelelse om at området er begrænset for indeværende.
For informationer om hvordan disse områdebegrænsninger indstilles og ryddes, refererer til afsnit 6, emne [4]-2 (3).
- *3 Hvis Function Selections er indstillet til at vise temperaturen i Fahrenheit. For informationer om hvordan man vælger °C eller °F, refererer til afsnit 6, [4]-4 (1).

<Displayet vandtemperatur>

Under drift vises vandtemperaturen i [4].

Bemærk:

- Visningsområdet er 10 °C til 90 °C (50 °F til 194 °F).
- Hvis man bruger fjernbetjeningen til at køre flere enheder vises temperaturen i hovedenheden.
- Hvis visningen af vandtemperatur er deaktiveret i Function Selection vises vandtemperatur ikke. For informationer om hvordan man aktiverer eller deaktiverer denne funktion, refererer til afsnit 6, emne [4]-4 (2).
- Hvis der er valgt visning i Fahrenheit i Function Selection, viser displayet et °F symbol. For informationer om hvordan man vælger °C eller °F, refererer til afsnit 6, emne [4]-4 (1).

(2) Sådan bruges tidsmåleren

I dette afsnit forklares hvordan man bruger og indstiller tidsmåleren. I Function Selection kan man vælge hvilken type tidsmåler man ønsker at bruge: ① Weekly timer, ② Simple timer eller ③ Auto Off timer.

For informationer om hvordan funktionen Function Selection indstilles, refererer til afsnit 6, emne [4]-3 (3).

① Sådan bruges den ugentlige tidsmåler

■ Den ugentlige tidsmåler kan bruges til at opstille op til seks funktioner for hver af ugens dage.

- Hver funktion kan bestå af hvilken som helst af følgende: ON/OFF tid sammen med en temperaturindstilling eller kun ON/OFF tid eller blot en temperaturindstilling.
- Når klokkeslettet når (er lig med) tiden indstillet i denne tidsmåler, udfører enheden den indstillede handling.

■ Tidens indstillingstrin i denne tidsmåler er 1 minut.

Bemærk:

*1. Den ugentlige tidsmåler, den enkle tidsmåler og Auto Off-tidsmåleren kan ikke bruges på samme tid.

*2. Den ugentlige tidsmåler aktiveres ikke under følgende omstændigheder.

Tidsmålerens funktion er slået fra; systemet er i en unormal tilstand; der udføres en testkørsel; fjernbetjeningen kører et selv-check eller et fjernbetjenings-check; bruger er i gang med at indstille en funktion; bruger er i gang med at indstille tidsmåleren; bruger er i gang med at indstille ugedagen eller tiden; systemet er underlagt central styring (specifikt gælder det at systemet ikke udfører funktioner (tænder og slukker for enheden eller temperaturindstillinger) der er deaktiverede under disse forhold).

Operation No.

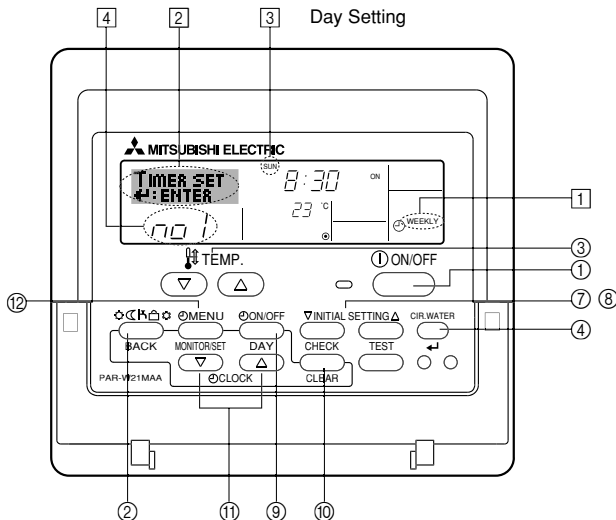

<Sådan indstilles den ugentlige tidsmåler>

1. Kontroller at man er i displayet til standardstyring og at indikatoren for den ugentlige tidsmåler ① er vist i displayet.
2. Tryk knappen Timer Menu ② for at vise "Set Up" i displayet (i ②) (bemærk at hvert tryk på knappen skifter visningen mellem "Set Up" og "Monitor").
3. Tryk knappen Timer ON/OFF (Set Day) ③ for at indstille dagen. Hvert tryk skifter visningen i ③ til den næste indstilling, i den følgende sekvens: "Sun Mon Tues Wed Thurs Fri Sat" → "Sun" → ... → "Fri" → "Sat" → "Sun Mon Tues Wed Thurs Fri Sat"...
4. Tryk knappen INITIAL SETTING ▾ eller ▴ (⑦ eller ⑧) efter behov for at vælge det passende funktionsnummer (1 til 6) ④.

* Inputtene fra trin 3 og 4 vælger en af cellerne fra matrixen illustreret nedenfor (fjernbetjeningsdisplay til venstre viser hvordan displayet ville se ud under indstillingen af Funktion 1 for søndag til værdierne vist nedenfor).

Opstillings-matrix

Op No.	Sunday	Monday	...	Saturday	
No. 1	• 8:30 • ON • 23°C (73°F)				-> <Indstillinger for Funktion 1 for søndag> Start enheden kl. 8:30 med en temperaturindstilling på 23°C (73°F).
No. 2	• 10:00 • OFF	• 10:00 • OFF	• 10:00 • OFF	• 10:00 • OFF	
...					-> <Indstillinger for Funktion 2 for hverdage> Sluk for enheden kl. 10:00.
No. 6					

Bemærk:

Hvis dagen indstilles til "Sun Mon Tues Wed Thurs Fri Sat" kan man indstille den samme funktion til at blive udført på samme tid hver dag.

(for eksempel: Funktion 2, der er den samme for alle dage i ugen).

<Indstilling af den ugentlige tidsmåler>

Viser tidsindstillingen [5] [6] Viser den valgte funktion (ON eller OFF)
* Viser ikke hvis funktionen ikke er indstillet.

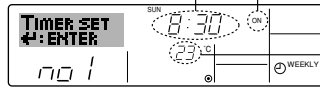

[7] Viser temperaturindstillingen
* Viser ikke hvis temperaturen ikke er indstillet.

- Tryk den hensigtsmæssige knap Set Time (11) efter behov for at indstille den ønskede tid (i [5]).
* Når man holder knappen nedtrykt øges tiden først i intervaller på 1 minut, derefter intervaller på 10 minutter og til sidst i intervaller på 1 time.
- Tryk knappen ON/OFF (1) for at vælge den ønskede funktion (ON eller OFF), i [6].
* Hvert tryk ændrer indstillingen i den følgende sekvens: Intet display (ingen indstilling) → "ON" → "OFF"
- Tryk den hensigtsmæssige knap Set Temperature (3) for at indstille den ønskede temperatur (i [7]).
* Hvert tryk ændrer indstillingen i den følgende sekvens: Intet display (ingen indstilling) ⇔ 5 (41) ⇔ 6 (43) ⇔ ... ⇔ 89 (192) ⇔ 90 (194) ⇔ intet display.
(tilgængeligt område: iindstillingens område ligger indenfor 5 °C (41 °F) til 90 °C (194 °F). Det faktiske område for temperaturstyringen kan dog variere afhængig af hvilken type enhed der er tilsluttet).
- Man kan rydde de nuværende indstillinger for den valgte funktion ved at trykke – og hurtigt slippe – knappen Check (Clear) (10) en gang.
* Den viste tidsindstilling ændres til "—:—", og ON/OFF og temperaturindstillingerne ryddes. (hvis man vil rydde alle indstillinger for den ugentlige tidsmåler skal man trykke og holde knappen Check (Clear) nede (10) i mindst 2 sekunder. Displayet begynder at blinke hvilket betyder at alle indstillinger er ryddet).
- Efter man har udført den ønskede indstilling i trin 5 og 6 og 7 trykkes knappen CIR.WATER (4) for at låse værdierne.

Bemærk:

De nye indstillinger annulleres hvis man trykker knappen Mode (Return) (2) før man trykker knappen CIR.WATER (4).

Hvis man har indstillet 2 eller flere funktioner til den samme tid er det kun funktionen med det højeste funktionsnummer der udføres.

10. Gentag trin 3 til 8 efter behov for at udfylde så mange tilgængelige celler som man ønsker.

11. Tryk knappen Mode (Return) (2) for at gå tilbage til standard styringsdisplayet og afslutte indstillingsproceduren.

12. Tidsmåleren aktiveres ved at trykke knappen ON/OFF (1) således at "Timer Off" ikke længere vises i displayet. **Kontroller at indikatoren "Timer Off" ikke længere vises.**

* Hvis der ikke er nogen tidsmålerindstillinger, blinker indikatoren "Timer Off" i displayet.

<Sådan vises indstillingerne for den ugentlige tidsmåler>

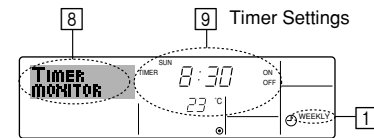

- Kontroller at indikatoren for den ugentlige tidsmåler vises på displayet (i [1]).
- Tryk knappen Timer Menu (12) således at indikatoren "Monitor" vises i displayet (i [8]).
- Tryk knappen Timer ON/OFF (Set Day) (9) efter behov for at vælge den dag man ønsker at vise.
- Tryk knappen INITIAL SETTING (7) eller (8) efter behov for at ændre tidsmålerens funktion, der vises i displayet (i [9]).
* Hvert tryk går frem til den næste funktion i tidsmåleren, i rækkefølge efter tidsindstillingen.
- Hvis man vil lukke for visningen af overvågningen og gå tilbage standard styringsdisplayet skal man trykke knappen Mode (Return) (2).

<Hvis man vil slukke for den ugentlige tidsmåler>

Tryk knappen Timer ON/OFF (9) for at vise "Timer Off" i [10].

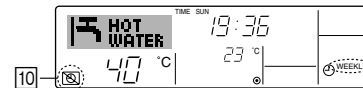

<Hvis man vil tænde for den ugentlige tidsmåler>

Tryk knappen Timer ON/OFF (9) således at indikatoren "Timer Off" i [10] slukkes.

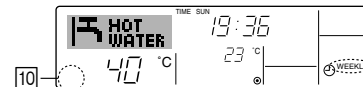

② Sådan bruges den enkle tidsmåler

- Man kan indstille den enkle tidsmåler på tre forskellige måder.
 - Kun starttidspunkt : Enheden starter efter den indstillede tid er forløbet.
 - Kun stoptidspunkt : Enheden standser efter den indstillede tid er forløbet.
 - Start & stop tider : Enheden starter og standser efter de respektive tider er forløbne.
- Den enkle tidsmåler (start og stop) kan kun indstilles indenfor en 72-timers periode. Tidsindstillingen udføres med en trinvis stigning på 1 time.

Bemærk:

- *1. Den egentlige tidsmåler, den enkle tidsmåler og Auto Off-tidsmåleren kan ikke bruges på samme tid.
- *2. Den enkle tidsmåler aktiveres ikke under følgende omstændigheder. Tidsmålerens funktion er slået fra; systemet er i en unormal tilstand; der udføres en testkørsel; fjernbetjeningen kører et selv-check eller diagnosticering; bruger er i gang med at vælge en funktion; bruger er i gang med at indstille tidsmåleren; systemet er underlagt central styring (under disse omstændigheder er funktionen ON/OFF deaktiveret).

<Sådan indstilles den enkle tidsmåler>

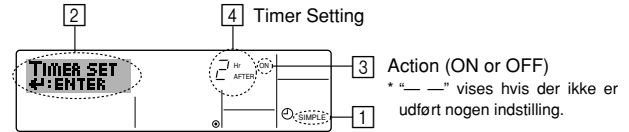

1. Kontroller at man er i displayet til standardstyring og at indikatoren for den enkle tidsmåler er vist i displayet (i [1]). Hvis der vises en anden visning end Enkel tidsmåler, skal den indstilles til SIMPLE TIMER med funktionsvælgeren (se 6.[4]-3 (3)) for indstilling af tidsfunktionen.
2. Tryk knappen Timer Menu [2] for at vise "Set Up" i displayet (i [2]) (bemærk at hvert tryk på knappen skifter visningen mellem "Set Up" og "Monitor").
3. Tryk knappen ON/OFF [3] for at vise den nuværende indstilling af ON eller OFF for den enkle tidsmåler. Tryk knappen en gang for at vise hvor meget tid der er tilbage til ON, og tryk igen for at vise hvor meget tid der er tilbage til OFF (indikationen af ON/OFF vises i [4]).
 - "ON" tidsmåler: Enheden starter efter det specificerede antal timer er forløbne.
 - "OFF" tidsmåler: Enheden standser efter det specificerede antal timer er forløbne.
4. Med "ON" eller "OFF" visning i [3]: Tryk den ønskede knap Set Time [11] efter behov for at indstille timerne til ON (hvis "ON" er vist) eller timerne til OFF (hvis "OFF" er vist) i [4].
 - Tilgængeligt område: 1 til 72 timer
5. Gentag trinene 3 og 4 for at indstille tiderne for både ON og OFF .
 - * Bemærk at tiderne for ON og OFF ikke kan indstilles til den samme værdi.
6. Sådan rydder man den nuværende indstilling af ON og OFF: Vis indstilling af ON eller OFF (se trin 3) og tryk knappen Check (Clear) [10] for at rydde tidsindstillingen til "—" i [4] (hvis man kun ønsker at anvende ON indstillingen eller kun OFF indstillingen skal man kontrollere at den indstilling man ikke ønsker at bruge vises som "—").
7. Efter man har udført trin 3 til 6 ovenfor skal man trykke knappen CIR.WATER [4] for at låse værdien.

Bemærk:

De nye indstillinger annulleres hvis man trykker knappen Mode (Return) [2] før man trykker knappen CIR.WATER [4].

8. Tryk knappen Mode (Return) [2] for at gå tilbage til standard styringsdisplayet.
9. Tryk knappen Timer ON/OFF [3] for at starte tidsmålerens nedtælling. Når tidsmåleren er aktiv vises dens værdi i displayet. **Kontroller at tidsmålerens værdi er synlig og korrekt.**

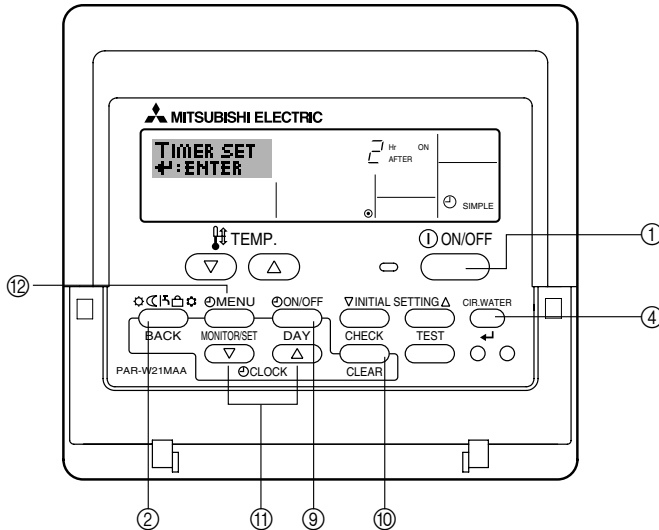

<Vise de nuværende indstillinger for den enkle tidsmåler>

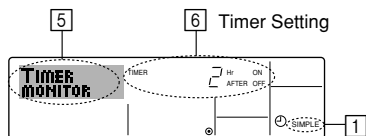

1. Kontroller at indikatoren for den enkelte tidsmåler vises på displayet (i [1]).
2. Tryk knappen Timer Menu [2] for at vise "Monitor" i displayet (i [5]).
 - Hvis den enkle tidsmåler ON eller OFF er aktiv vises den nuværende værdi i [6].
 - Hvis ON og OFF værdierne begge er indstillet vises de to værdier skiftevis.
3. Tryk knappen Mode (Return) [2] for at lukke for visningen af overvågningen og gå tilbage til standard styringsdisplayet.

<Hvis man vil slukke for den enkle tidsmåler...>

Tryk knappen Timer ON/OFF [3] således at tidsindstillingen ikke længere vises i displayet (i [7]).

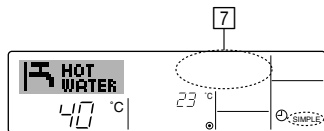

<Sådan startes den enkle tidsmåler...>

Tryk knappen Timer ON/OFF [3] således at tidsindstilling vises i [7].

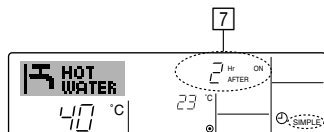

Eksempler

Hvis ON og OFF tiderne begge er indstillet i den enkle tidsmåler er funktionen og visningen lig eksemplet nedenfor.

Eksempel 1:

Start tidsmåleren med ON tiden indstillet tidligere end OFF tiden

ON indstilling: 3 timer

OFF indstilling: 7 timer



Tidsmålerens start

Displayet viser tidsmålerens ON indstilling (timer tilbage før ON aktiveres).

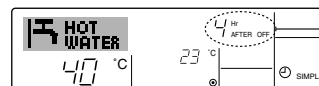

3 timer efter tidsmålerens start

Displayet ændres for at vise tidsmålerens OFF indstilling (timer tilbage før OFF aktiveres). Den viste tid er indstillingen OFF (7 timer) – og indstillingen ON (3 timer) = 4 timer.



7 timer efter tidsmålerens start

Enheden slukkes og forbliver slukket indtil brugeren tænder den igen.

Eksempel 2:

Start tidsmåleren med OFF tiden indstillet tidligere end ON tiden

ON indstilling: 5 timer

OFF indstilling: 2 timer



Tidsmålerens start

Displayet viser tidsmålerens OFF indstilling (timer tilbage før OFF aktiveres).



2 timer efter tidsmålerens start

Displayet ændres for at vise tidsmålerens ON indstilling (timer tilbage før ON aktiveres). Den viste tid er indstillingen ON (5 timer) – og indstillingen OFF (2 timer) = 3 timer.

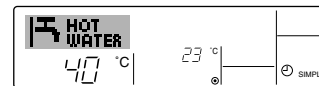

5 timer efter tidsmålerens start

Enheden tændes og fortsætter med at køre indtil brugeren slukker for den.

③ Sådan bruges Auto Off-tidsmåleren

- Denne tidsmåler begynder nedtællingen, når enheden starter, og slukker for enheden, når den indstillede tid er forløbet.
- Tilgængelige indstillinger løber fra 30 minutter til 4 timer, i 30-minuts intervaller.

Bemærk:

- *1. Den egentlige tidsmåler, den enkle tidsmåler og Auto Off-tidsmåleren kan ikke bruges på samme tid.
- *2. Auto Off-tidsmåleren aktiveres ikke under følgende omstændigheder.
Tidsmålerens funktion er slået fra; systemet er i en unormal tilstand; der udføres en testkørsel; fjernbetjeningen kører et selv-check eller diagnosticering; bruger er i gang med at vælge en funktion; bruger er i gang med at indstille tidsmåleren; systemet er underlagt central styring (under disse omstændigheder er funktionen ON/OFF deaktiveret).

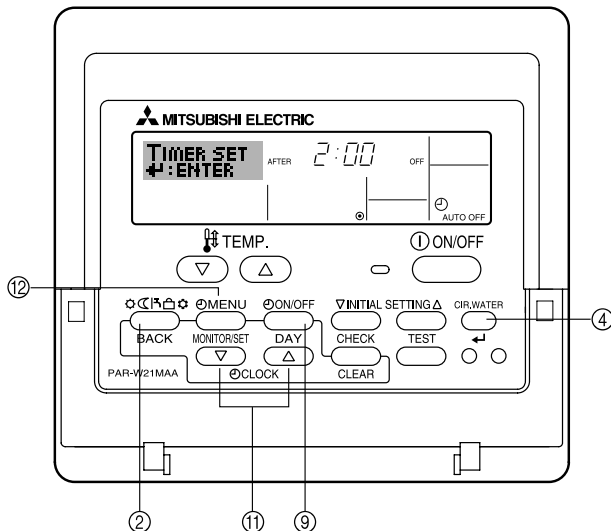

<Sådan indstilles Auto Off-tidsmåleren>

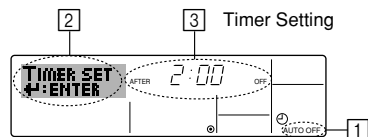

1. Kontroller at man er i displayet til standardstyring og at indikatoren for Auto Off-tidsmåleren er vist i displayet (i [1]).
Hvis der vises en anden visning end Auto Off-tidsmåler skal den indstilles til AUTO OFF TIMER med funktionsvælgeren (se 6.[4]-3 (3)) for indstilling af tidsfunktionen.
2. Tryk knappen Timer Menu [2] og hold den nede i **3 sekunder** for at vise "Set Up" i displayet (i [2]).
(bemærk at hvert tryk på knappen skifter visningen mellem "Set Up" og "Monitor").
3. Tryk den passende knap Set Time [1] efter behov for at indstille OFF tiden (i [3]).
4. Tryk knappen CIR.WATER [4] for at låse indstillingen.

Bemærk:

Disse indstillinger annulleres hvis man trykker knappen Mode (Return) [2] før man trykker knappen CIR.WATER [4].

5. Tryk knappen Mode (Return) [2] for at afslutte indstillingsproceduren og gå tilbage til standard styringsdisplayet.
6. Nedtællingen starter øjeblikkelig, hvis enheden allerede kører. **Kontroller at tidsmålerens indstilling er korrekt i displayet.**

<Sådan kontrollerer man den nuværende indstilling for Auto Off-tidsmåleren>

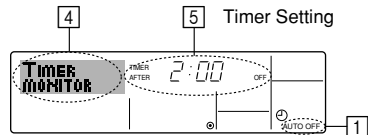

1. Kontroller at "Auto Off" vises på displayet (i [1]).
2. Tryk knappen Timer Menu [2] og hold den nede i **3 sekunder** for at vise "Monitor" i displayet (i [4]).
 - Den resterende tid før nedlukning vises i [5].
3. Hvis man vil lukke for visningen af overvågningen og gå tilbage standard styringsdisplayet skal man trykke knappen Mode (Return) [2].

<Hvis man vil slukke for Auto Off-tidsmåleren...>

- Hold knappen Timer ON/OFF (6) nede i **3 sekunder** til "Timer Off" vises (i 7) og tidsmålerens værdi (i 7) ikke vises.

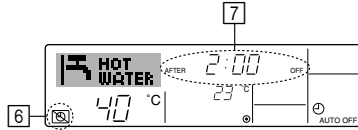

- Man kan også slukke for enheden. Tidsmålerens værdi (i 7) vises ikke længere i displayet.

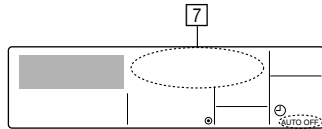

<Hvis man vil starte for Auto Off-tidsmåleren...>

- Hold knappen Timer ON/OFF (6) nede i **3 sekunder**. Indikatoren "Timer Off" vises ikke længere (i 6) og tidsmålerens indstilling vises på displayet (i 7).
- Man kan også tænde for enheden. Tidsmålerens værdi vises i 7.

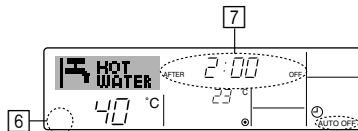

(3) Låse fjernbetjenings knapper (begrænsning af funktionen)

■ Om man ønsker det kan man låse fjernbetjenings knapper. Man kan bruge Function Selection på fjernbetjeningen til at vælge, hvilken type lås man vil benytte. (for informationer om hvordan man vælger låsetype, se afsnit 6, emne [4]-2 (1)). Specifikt kan man anvende en af de to følgende låsetyper.

- ① låser alle knapper: Låser alle knapper på fjernbetjeningen.
- ② Låser alle undtagen ON/OFF: Låser alle knapper undtagen knappen ON/OFF.

Bemærk:

Indikatoren "Locked" vises på displayet når knapperne er låst.

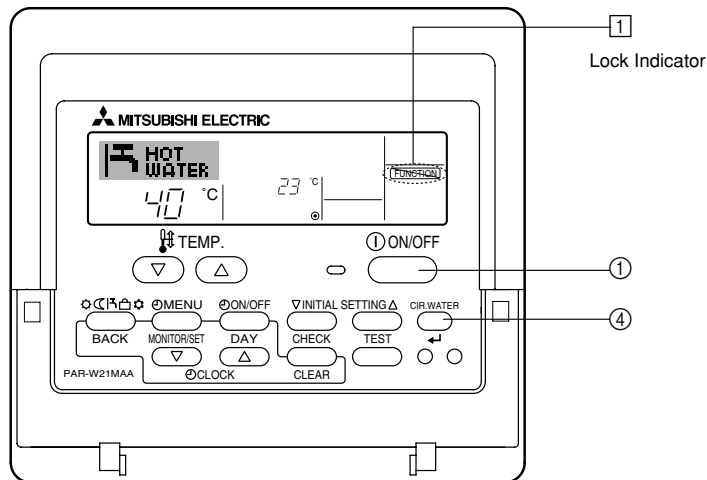

<Sådan låser man knapperne>

1. Tryk og hold knappen ON/OFF ① nede i 2 sekunder mens knappen CIR.WATER ← ④ holdes nede. Indikatoren "Locked" vises på displayet (i [1]) for at vise at låsen nu er aktiveret.
 - * Hvis aflåsning er deaktiveret i Function Selection vises meddelelsen "Not Available" i displayet, når man trykker knapperne som beskrevet ovenfor.

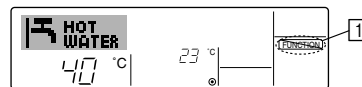

- Hvis man trykker en låst knap blinker indikatoren "Locked" (i [1]) i displayet.

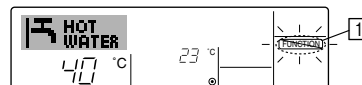

<Sådan låser man knapperne op>

1. Tryk og hold knappen ON/OFF ① nede i 2 sekunder mens knappen CIR.WATER ← ④ holdes nede – således at indikatoren "Locked" ikke længere vises i displayet (i [1]).

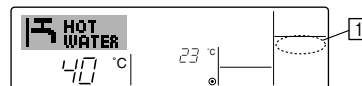

(4) Andre indikatorer

<Centrally Controlled>

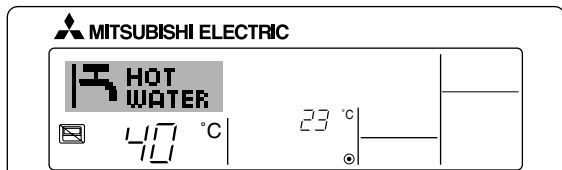

- (☒) vises, når driften styres af en central kontrolenhed e.lign. Begrænsede funktioner er vist nedenfor.
 - ON/OFF (inklusive tidsmålerens funktion)
 - Funktionsmode
 - Indstil temperatur

Bemærk:

Kan også begrænses individuelt.

<Flashing Mode indikator>

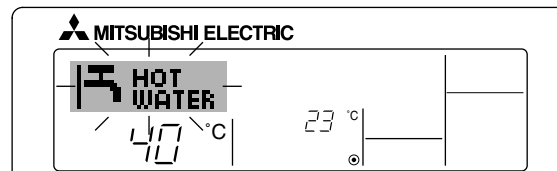

- Under kontinuerlig blinkning
Vises når en anden enhed, tilsluttet udendørsenheden, allerede kører i et andet funktionsmode.
Skal være i samme funktionsmode som den anden enhed.
- Når funktionsmode skifter efter displayet blinkede
Vist når funktionsmodet er begrænset for hver sæson af den centrale styringsenhed osv.
Brug et andet funktionsmode.

<<“Check water circuit”-display blinker>

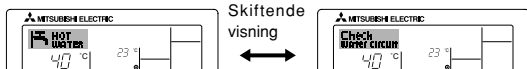

- Indikerer, at vandkredsløbet skal udskiftes.
Udskift vandkredsløbet.

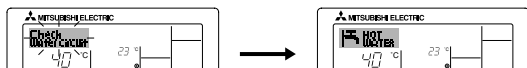

- Nulstilling af “Check water circuit”-displayet
“Check water circuit”-displayet blinker, når der trykkes to gange på CIR.WATER ↵
-knappen.
Derefter bliver displayet slukket og nulstillet.

Bemærkninger:

- Når der styres to eller flere typer enheder intervallerne for vandkredsløbsudskiftning forskellige, afhængig af enhedsmodel. Når det er tid til at rengøre hovedenheden, vises “Check water circuit”-display. Når Check water circuit-displayet slukkes, nulstilles den kumulative tid.
- Den kumulative tid for intervallet for vandkredsløbsudskiftning afhænger af model. Dette display vises måske ikke afhængigt af modellen.

<Blinkende fejlkoder>

På HOT WATER SUPPLY AIR TO WATER modellerne

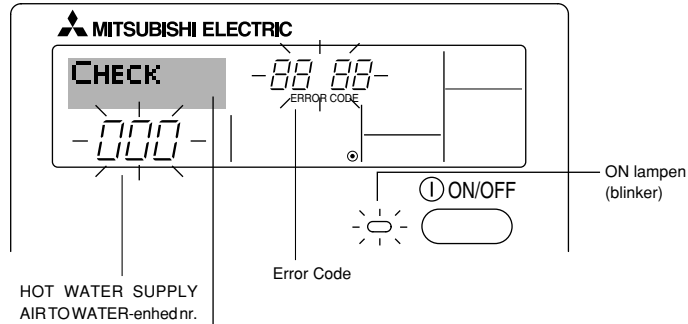

På FLOW TEMP.CONTROLLER modellerne

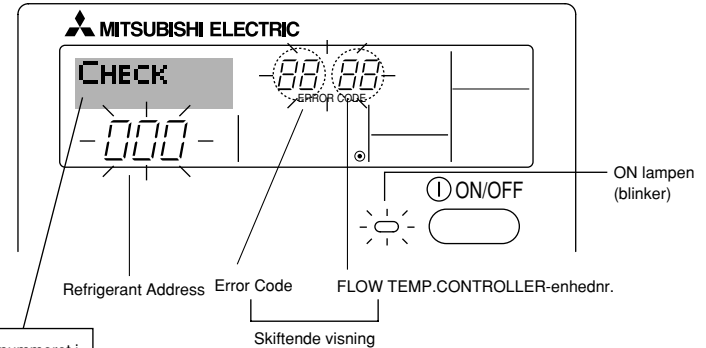

Hvis man har lagret et telefonnummer, man kan ringe til i tilfælde af problemer, vises telefonnummeret i displayet (man kan opstille det i Function Selection. For yderlige informationer, referer til afsnit 6).

- Hvis ON lampen og fejlkoden begge blinker: Det betyder at enheden er i stykker, driften er standset, og det ikke kan startes igen. Bemærk det viste enhedsnummer og fejlkoden, og sluk derefter for enheden og ring til forhandleren eller serviceafdelingen.

Eksempel A

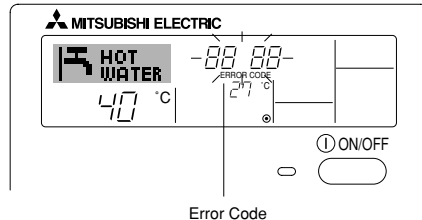

Eksempel B

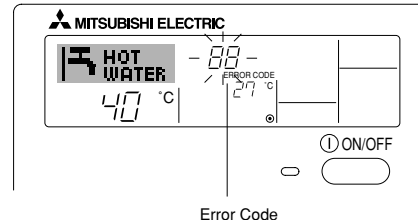

Når knappen Check trykkes:

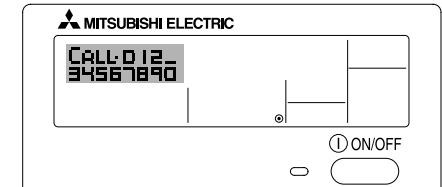

- Hvis det kun er fejlkoden der blinker (mens lampen ON forbliver tændt): Driften fortsætter men der er muligvis et problem med systemet. I dette tilfælde skal man bemærke fejlkoden og derefter ringe til forhandleren eller serviceafdelingen for råd.

* Hvis man har lagret et telefonnummer, man kan ringe til hvis der skulle opstå problemer, kan man trykke knappen Check for at vise nummeret på displayet (man kan opstille det i Function Selection. For yderlige informationer, referer til afsnit 6).

6 Funktionsvalg

Fjernstyringens funktionsvalg

Indstillingen af følgende fjernstyringsfunktioner kan ændres ved hjælp af valgfunktionen for fjernstyringsenheden. Du kan ændre indstillingen efter behov.

Pos. 1	Pos. 2	Pos. 3 (Indstillingens indhold)
1. Skift sprog ("CHANGE LANGUAGE")	Sprogindstilling for skærm	<ul style="list-style-type: none"> • Det er muligt at vælge mellem flere sprog
2. Funktionsgrænse ("FUNCTION SELECTION")	(1) Grænseindstilling for driftsfunktion (driftslås) ("LOCKING FUNCTION")	<ul style="list-style-type: none"> • Indstiller grænseområdet for driftsfunktion (driftslås)
	(2) Indstilling for skift af driftstilstand ("SELECT MODE")	<ul style="list-style-type: none"> • Indstilling af, om hver driftstilstand skal bruges eller ej
	(3) Indstilling af temperaturområdets afgrænsninger ("LIMIT TEMP FUNCTION")	<ul style="list-style-type: none"> • Indstiller det regulerbare temperaturområde (maksimum, minimum)
3. Modusvalg ("MODE SELECTION")	(1) Fjernbetjening hovedkontakt/underkontakt-indstilling ("CONTROLLER MAIN/SUB")	<ul style="list-style-type: none"> • Vælger hoved- eller under-fjernstyringsenhed * Når to fjernstyringsenheder forbindes med én gruppe, skal den ene styringsenhed indstilles som underenhed.
	(2) Anvendelse af indstilling af ur ("CLOCK")	<ul style="list-style-type: none"> • Indstiller for brug eller ikke-brug af urfunktionen
	(3) Funktionsindstilling af timer ("WEEKLY TIMER")	<ul style="list-style-type: none"> • Indstiller type timer
	(4) Indstilling af kontaktnummer i tilfælde af fejltilstande ("CALL.")	<ul style="list-style-type: none"> • Visning af kontaktnummer i tilfælde af fejltilstand • Indstiller telefonnummeret
	(5) Indstilling for temperaturforskydning ("TEMP OFF SET FUNCTION")	<ul style="list-style-type: none"> • Indstilling af, om ændringsstørrelsen skal anvendes eller ej
4. Skift skærbillede ("DISP MODE SETTING")	(1) Indstilling af temperaturvisning °C/°F ("TEMP MODE °C/°F")	<ul style="list-style-type: none"> • Indstiller den temperaturenhed (°C eller °F), der skal vises
	(2) Indstilling af visning af vandtemperatur ("WATER TEMP DISP SELECT")	<ul style="list-style-type: none"> • Indstiller for brug eller ikke-brug af visning af indetemperaturen (sugeluft)

[Strømningsdiagram over funktionsvalg]

[1] Stop enheden for at starte fjernstyringens valgfunktion. → [2] Vælg under pos.1. → [3] Vælg under pos. 2. → [4] Udfør indstillingen. (Se detaljer i pos. 3) → [5] Indstilling udført.
→ [6] Skift skærbillede til normalskærm. (Slut)

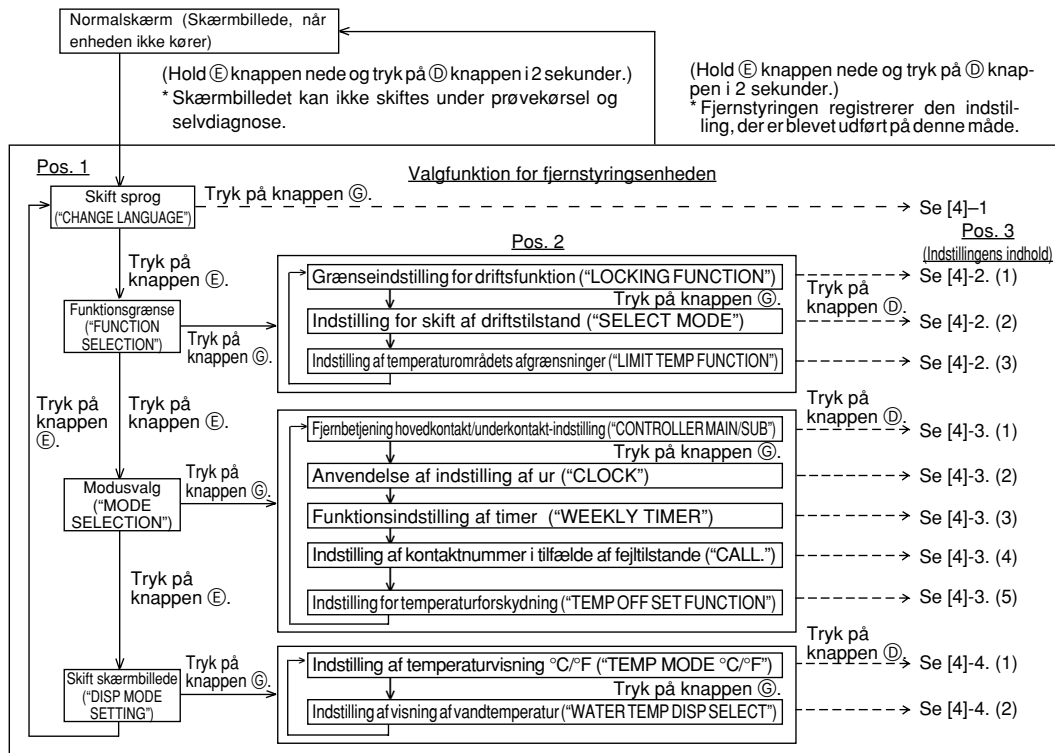

BEMÆRK
Timerdriften stopper, når skærbilledet for funktionsvalg for fjernstyringsenheden skifter til normalskærm.

Punktskærm
Det sprog, der er valgt i funktionen for CHANGE LANGUAGE (SKIFT SPROG), vises på skærmen. I denne vejledning er engelsk valgt.

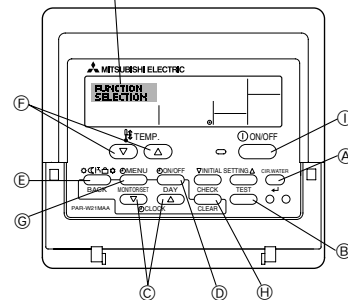

[Detaljeret indstilling]

[4]–1. Indstilling CHANGE LANGUAGE (SKIFT SPROG)

Det sprog, der vises på punktskærmen, kan vælges.

- Tryk på knappen [⊖MENU] for at skifte sprog.
 - ① Engelsk (GB), ② Tysk (D), ③ Spansk (E), ④ Russisk (RU),
 - ⑤ Italiensk (I), ⑥ Fransk (F), ⑦ Svensk

[4]–2. Funktionsgrænse

(1) Grænseindstilling for driftsfunktion (driftslås)

- Tryk på knappen [⊖ON/OFF] for at ændre indstillingen.
 - ① no1 : Indstilling af driftslås kan foretages på alle andre knapper end knappen [⊖ON/OFF].
 - ② no2 : Indstilling af driftslås kan foretages på alle knapper.
 - ③ OFF (Oprindelig indstillingsværdi) : Indstilling af driftslås er ikke foretaget.
- * For at gøre indstillingen af driftslås gyldig på normalskærmen, skal du trykke på knapperne (tryk og hold knapperne [CIR.WATER] og [⊖ON/OFF] nede samtidig i to sekunder) på normalskærmen, når ovennævnte indstilling er udført.

(2) Indstilling for skift af driftstilstand

Efter indstillingen er ændret, kan driftstilstanden ændres inden for det ændrede område.

- Tryk på [⊖ON/OFF]-knappen for at skifte følgende indstillinger.
 - ① Heating-tilstand : Indstiller om Heating-tilstand skal bruges eller ej.
 - ② Heating ECO-tilstand : Indstiller om Heating ECO-tilstand skal bruges eller ej.
 - ③ Hot Water-tilstand : Indstiller om Hot Water-tilstand skal bruges eller ej.
 - ④ Anti-freeze-tilstand : Indstiller om Antifreeze-tilstand skal bruges eller ej.
 - ⑤ Cooling-tilstand : Indstiller om Cooling-tilstand skal bruges eller ej.
 - ⑥ OFF (oprindelig indstillingsværdi) : Skift af driftstilstand udføres ikke.
- * Når der vælges andre indstillinger end OFF, udføres ændringsindstillingerne for tilstandene Heating, Heating ECO, Hot Water, Anti-freeze og Cooling på samme tid.
- * En tilstand, der ikke er tilgængelig på enheden, der tilsluttes, kan ikke anvendes, selvom indstillingen er is "AVAILABLE (TILGÆNGLIG)".

(3) Indstilling af temperaturområdets afgrænsninger

Når denne indstilling er foretaget, kan temperaturen ændres inden for det indstillede område.

- Tryk på knappen [⊖ON/OFF] for at ændre indstillingen.
 - ① LIMIT TEMP HEATING MODE:
Temperaturområdet kan ændres for opvarmningstilstand.
Denne tilstand kan ikke anvendes med FLOW TEMP. CONTROLLER.
 - ② LIMIT TEMP HOT WATER MODE:
Temperaturområdet kan ændres for opvarmnings-/varmtvandstilstand.
Opvarmningstilstand kan anvendes med FLOW TEMP. CONTROLLER.
 - ③ LIMIT TEMP ANTI-FREEZE MODE:
Temperaturområdet kan ændres for frostsikringstilstand.
 - ④ LIMIT TEMP COOLING MODE:
Temperaturområdet kan ændres for køletilstand.
 - ⑤ OFF (oprindelig indstilling) :
Afgrænsningen af temperaturområdet er ikke aktiv.
- * Når der foretages anden indstilling end OFF, foretages indstilling af temperaturområdets grænse for varmtvands-, frostsikrings- og køletilstand samtidigt. Men området kan ikke til tilføjes en afgrænsning, uden at det indstillede temperaturområdet er ændret.
- Temperaturen hæves eller sænkes ved at trykke på knappen [⏸TEMP. (▽) eller (△)].
- Tryk på knappen [INITIAL SETTING (▽)] for at ændre indstillingen for øvre grænse og indstillingen for nedre grænse. Den valgte indstilling blinker, og temperaturen kan indstilles.
- Indstilleligt område

Heating/Hot Water-tilstand	: Nedre grænse	: 20 ~ 90 °C	(68 ~ 194°F)
		Øvre grænse	: 90 ~ 20 °C (194 ~ 68°F)
Anti-freeze-tilstand	: Nedre grænse	: 5 ~ 45 °C	(41 ~ 113°F)
		Øvre grænse	: 45 ~ 5 °C (113 ~ 41°F)
Cooling-tilstand	: Nedre grænse	: 5 ~ 30 °C	(41 ~ 87°F)
		Øvre grænse	: 30 ~ 5 °C (87 ~ 41°F)
- * Det indstillelige temperaturområde varierer, afhængigt af den enhed der skal forbindes.

[4]–3. Indstilling af modusvalg

(1) Fjernbetjening hovedkontakt/underkontakt-indstilling

- Tryk på knappen [⊖ ON/OFF] ⊕ for at ændre indstillingen.
 - ① Main : Styringsenheden bliver hovedstyringsenhed.
 - ② Sub : Styringsenheden bliver understyringsenhed.

(2) Anvendelse af indstilling af ur

- Tryk på knappen [⊖ ON/OFF] ⊕ for at ændre indstillingen.
 - ① ON : Urfunktionen kan anvendes.
 - ② OFF : Urfunktionen kan ikke anvendes.

(3) Funktionsindstilling af timer

- Tryk på knappen [⊖ ON/OFF] ⊕ for at ændre indstillingen. (Vælg en af følgende.).
 - ① WEEKLY TIMER (Oprindelig indstillingsværdi) :
Uge-timeren kan anvendes.
 - ② AUTO OFF TIMER : Timeren for automatisk slukning kan anvendes.
 - ③ SIMPLE TIMER : Den enkle timer kan anvendes.
 - ④ TIMER MODE OFF : Timerfunktionen kan ikke anvendes.
- * Når brug af urindstilling er slået OFF, kan "WEEKLY TIMER" ikke anvendes.

(4) Indstilling af kontaktnummer i tilfælde af fejltilstande

- Tryk på knappen [⊖ ON/OFF] ⊕ for at ændre indstillingen.
 - ① CALL OFF : De indstillede kontaktnumre vises ikke i tilfælde af fejltilstand.
 - ② CALL **** * * * * : De indstillede kontaktnumre vises i tilfælde af fejltilstand.
CALL_ : Kontaktnumrene kan indstilles, når skærmen ser ud som vist til venstre.
- Indstilling af kontaktnumrene
Du kan indstille kontaktnumrene ved at gøre følgende:
Flyt den blinkende markør til de indstillede numre. Tryk på knappen [⏏ TEMP. (▽) eller (△)] ⊕ for at flytte markøren til højre (venstre). Tryk på knappen [⊖ CLOCK (▽) eller (△)] ⊙ for at indstille numrene.

(5) Indstilling for temperaturforskydning

- Tryk på [⊖ ON/OFF]-knappen ⊕ for at skifte følgende indstillinger.
 - ① ON : Ændringsstørrelsen vises under den oprindelige indstillingstilstand for vandtemperaturen.
 - ② OFF : Ændringsstørrelsen vises ikke under den oprindelige indstillingstilstand for vandtemperaturen.

[4]–4. Indstilling af skift display

(1) Indstilling af temperaturvisning °C/°F

- Tryk på knappen [⊖ ON/OFF] ⊕ for at ændre indstillingen.
 - ① °C : Temperaturenheden °C anvendes.
 - ② °F : Temperaturenheden °F anvendes.

(2) Indstilling af visning af vandtemperatur

- Tryk på knappen [⊖ ON/OFF] ⊕ for at ændre indstillingen.
 - ① ON : Vandtemperatur vises.
 - ② OFF : Vandtemperatur vises ikke.

7 Oprindelig indstilling

Den oprindelige driftstilstand kan indstilles. Skift indstillingen efter behov.

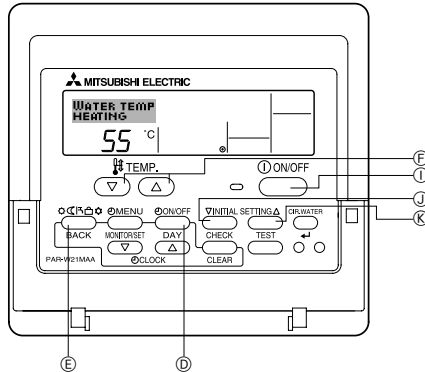

(1) Oprindelig indstillingstilstand for vandtemperatur

- ① Stop enheden ved at trykke på [① ON/OFF] ①-knappen.
- ② Tryk på [INITIAL SETTING (▽)] ②-knappen og hold den nede i tre sekunder eller længere for at indtaste den oprindelige indstilling for vandtemperaturen. (En eller flere af værdierne fra 1. til 8. vises).
- * Vent et stykke tid, da det tager cirka 30 sekunder før den oprindelige indstilling for vandtemperaturen vises fra der trykkes på [INITIAL SETTING (▽)] ②-knappen.
- * Afhængigt af enhedsmodellen, der skal tilsluttes, er det måske ikke muligt at indstille den oprindelige vandtemperatur. I dette tilfælde skifter skærmen til stopskærmen for enheden efter der vises en fejlmeddelelse.
- ③ Tryk på [Mode (Return)] ③-knappen for at vælge en indledende indstilling for vandtemperatur fra 1. til 8..

1. Oprindelig indstilling af vandtemperatur
Water Temp Heating

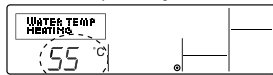

① Visning af vandtemperatur



2. Oprindelig indstilling af vandtemperatur
Water Temp Heating ECO No.1



② Visning af vandtemperatur
③ Visning af udvendig lufttemperatur

(Indstillingen Udendørs lufttemperatur for Heating ECO No.2 skal være højere end indstillingen for Heating ECO No.1.)

3. Oprindelig indstilling af vandtemperatur
Water Temp Heating ECO No.2



④ Visning af vandtemperatur
⑤ Visning af udvendig lufttemperatur

(Indstillingen Udendørs lufttemperatur for Heating ECO No.2 skal være højere end indstillingen for Heating ECO No.1.)

4. Oprindelig indstilling af vandtemperatur
Water Temp Hot Water



⑥ Visning af vandtemperatur



8. Oprindelig indstilling af vandtemperatur
Temp Offset Cooling

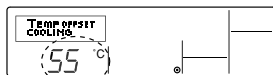

⑩ Visning af forskydningsstørrelse

7. Oprindelig indstilling af vandtemperatur
Temp Offset Heating



⑨ Visning af forskydningsstørrelse

6. Oprindelig indstilling af vandtemperatur
Water Temp Cooling

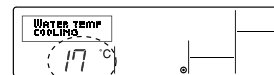

⑧ Visning af vandtemperatur

5. Oprindelig indstilling af vandtemperatur
Water Temp Anti-freeze

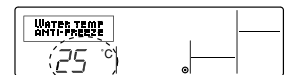

⑦ Visning af vandtemperatur

* De tilgængelige indstillinger varierer afhængigt af den enhedsmodel, der skal tilsluttes.

1. Water Temp Heating	:	Indstiller vandtemperaturen til [1]°C, når driften startes i Heating-tilstand.
2. Water Temp Heating ECO No.1	:	Indstiller vandtemperaturen til [2]°C ved en udvendig lufttemperatur på [3]°C ved drift i Heating ECO-tilstand.
3. Water Temp Heating ECO No.2	:	Indstiller vandtemperaturen til [4]°C ved en udvendig lufttemperatur på [5]°C ved drift i Heating ECO-tilstand.
4. Water Temp Hot Water	:	Indstiller vandtemperaturen til [6]°C, når driften startes i Hot Water-tilstand.
5. Water Temp Anti-freeze	:	Indstiller vandtemperaturen til [7]°C, når driften startes i Anti-freeze-tilstand.
6. Water Temp Cooling	:	Indstiller vandtemperaturen til [8]°C, når driften startes i Cooling-tilstand.
7. Temp Offset Heating	:	Indstiller forskydningsstørrelsen i Heating-systemet til [9]°C.
8. Temp Offset Cooling	:	Indstiller forskydningsstørrelsen i Cooling-systemet til [10]°C.

④ Skift indstillingen for udvendig lufttemperatur eller vandtemperatur ved at trykke på [⊖ ON/OFF] ⊕-knappen.

⑤ Tryk på [TEMP. (▽) eller (△)] ⊕-knappen (indstilling af temperatur) for at indstille vandtemperatur, udvendig lufttemperatur eller forskydningsstørrelse. Justeringsområdet er som vist nedenfor.

Water Temp Hot Water (Heating, Heating ECO)	:	20°C ~ 90°C	(68°F ~ 194°F)	*1
Water Temp Anti-freeze	:	5°C ~ 45°C	(41°F ~ 113°F)	*1
Water Temp Cooling	:	5°C ~ 30°C	(41°F ~ 87°F)	*1
Udvendig lufttemperatur	:	-20°C ~ 40°C	(-4°F ~ 104°F)	
Temp Offset Heating (Cooling)	:	-15°C ~ 15°C	(5°F ~ 59°F)	

*1 Justeringsområdet varierer afhængigt af den enhedsmodel, der skal tilsluttes.

⑥ Tryk på [INITIAL SETTING (▽)] ⊕-knappen i tre sekunder eller længere for at annullere den oprindelige indstilling for vandtemperaturen. Tryk alternativt på [⊖ ON/OFF] ⊕-knappen.

(2) Indstilling af interface (I/F)-tilstand

Den øvre og nedre grænseværdi for "skift af vandtemperatur med analog indgang (4-20 mA/0-10 V)", der anvendes af interfacet (I/F), kan indstilles. Skift indstillingen efter behov.

- ① Stop enheden ved at trykke på [ON/OFF] ①-knappen.
- ② Tryk på [INITIAL SETTING (△)] ②-knappen i tre sekunder eller længere for at indtaste indstillingen for interfacet (I/F). (1. eller 2. bliver vist).
- * Afhængigt af enhedsmodellen, der skal tilsluttes, er "Indstilling af interface (I/F)-tilstand" måske ikke tilgængelig. I dette tilfælde skifter skærmen til stopskærmen for enheden efter der vises en fejlmeddelelse.
- ③ Tryk på [Mode (Return)] ③-knappen for at vælge indstilling 1. eller 2. for interface (I/F).

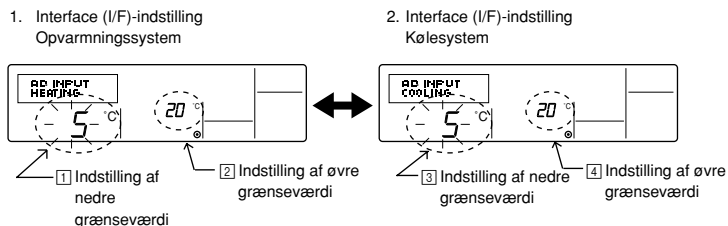

* De tilgængelige indstillinger varierer afhængigt af den enhedsmodel, der skal tilsluttes.

Ⓐ Opvarmningssystem	Visning af nedre grænseværdi :	Definerer "4 mA/0 V"-indgangen som "vandtemperatur [1]°C" for tilstandene Heating, Hot Water og Antifreeze.
	Visning af øvre grænseværdi :	Definerer "20 mA/10 V"-indgangen som "vandtemperatur [2]°C" for tilstandene Heating, Hot Water og Antifreeze.
Ⓑ Kølesystem	Visning af nedre grænseværdi :	Definerer "4 mA/0 V"-indgangen som "vandtemperatur [3]°C" for tilstanden Cooling.
	Visning af øvre grænseværdi :	Definerer "20 mA/10 V"-indgangen som "vandtemperatur [4]°C" for tilstanden Cooling.

- ④ Tryk på [ON/OFF] ④-knappen for at skifte visning af øvre/nedre grænseværdi.
- ⑤ Tryk på [TEMP. (▽) eller (△)] ⑤-knappen (indstilling af temperatur) for at indstille øvre/nedre grænseværdi.
 - Justeringsområdet for både den øvre og nedre grænseværdi er -20°C (-4°F) til 90°C (194°F).
- ⑥ Tryk på [INITIAL SETTING (△)] ⑥-knappen i tre sekunder eller længere for at annullere indstillingen for interfacet (I/F). Tryk alternativt på [ON/OFF] ①-knappen.

8 Specifikationer

Pos.	Detaljer
Dimensioner (H x W x D)	120 x 130 x 19 (mm) / 4- ³ / ₄ x 5- ¹ / ₈ x ³ / ₄ (in)
Vægt	0,2 kg (⁷ / ₁₆ lb)
Strømkilde	10 til 13 V jævnstrøm (leveret fra en enhed)
Strømforbrug	0,3 W
Omgivende miljø	0 °C til 40 °C (32 °F til 104 °F), 30 % til 90 % relativ fugtighed
Sammensætning	PS

MITSUBISHI ELECTRIC



CITY MULTI R410A SERIES HOT WATER SUPPLY, AIR TO WATER e FLOW TEMP. CONTROLLER

Controlo Remoto

PAR-W21MAA

Livro de instruções

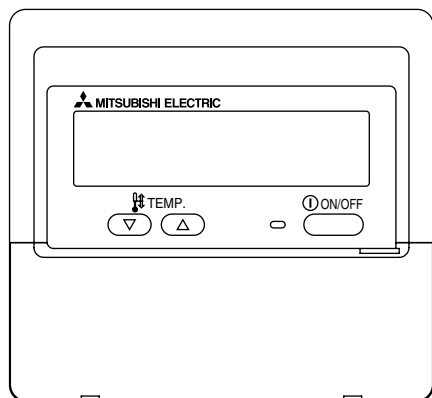

Leia estas instruções com cuidado e utilize o equipamento correctamente. Guarde estas instruções num local seguro, mas disponíveis para consulta.



Forneça estas instruções e as instruções para instalação aos responsáveis pela manutenção deste equipamento. A instalação ou uma mudança de local de instalação deste equipamento devem ser sempre efectuadas por pessoal qualificado. Se a instalação ou mudança de local de instalação deste equipamento forem efectuadas por utilizadores finais podem ser criadas situações de insegurança e mau funcionamento do equipamento.

SUMÁRIO

1. Precauções de segurança	210
2. Nomes das peças	212
3. Configuração do mostrador	214
4. Acertar o dia de semana e a hora	214
5. Para utilizar o controlo remoto	215
(1) Como iniciar, parar, alterar o modo e regular a temperatura da água	215
(2) Utilização do temporizador	217
① Para utilizar o temporizador semanal	217
② Para utilizar o temporizador simples	219
③ Para utilizar o temporizador Auto Off (Desligar automático)	221
(3) Bloquear os botões do controlo remoto (limitação de operações)	223
(4) Outras indicações	224
6. Selecção de Função	226
7. Regulação inicial	230
8. Especificações	233

1 Precauções de segurança

- Classificamos as precauções da seguinte forma; de acordo com o respectivo perigo potencial.

 AVISO	Indica uma situação ou operação que, se não for correctamente tratada, pode causar ferimentos graves ou morte.
 CUIDADO	Indica uma situação ou operação que, se não for correctamente tratada pode causar ferimentos físicos ou danos materiais.

AVISO

Não tente efectuar a instalação deste equipamento.

Certifique-se de que é o vendedor ou um engenheiro qualificado quem efectua a instalação deste equipamento. Uma instalação incorrecta pode causar fogo, choques eléctricos ou outros acidentes graves.

Certifique-se de que o equipamento fica bem fixo.

Certifique-se de que o equipamento fica bem fixo num suporte estável, sem risco de queda.

Certifique-se de que a voltagem fornecida ao equipamento é a apropriada.

Uma voltagem incorrecta pode causar fogo ou avaria do equipamento.

Se o funcionamento se tornar anormal, desligue imediatamente o equipamento.

Se não o fizer, o equipamento pode avariar, causar choques eléctricos ou fogo.

Se notar um cheiro a queimado ou outra anormalidade, desligue imediatamente o botão de ligar/desligar a energia e contacte o vendedor.

Não tente mudar o local de instalação deste equipamento.

Uma reinstalação incorrecta pode causar fogo, choques eléctricos ou outros acidentes graves.

A reinstalação do equipamento deve ser efectuada pelo vendedor ou um engenheiro qualificado.

Não deite fora o equipamento sem primeiro consultar o vendedor.

Consulte o vendedor, se tiver necessidade de deitar fora do equipamento.

Não tente modificar ou reparar o equipamento.

A tentativa de modificação ou reparação do equipamento pode causar fogo, choques eléctricos ou outros acidentes graves. No caso de necessidade de reparação, consulte o vendedor.

Se ocorrer uma falha no seu funcionamento (se aparecer alguma mensagem de erro e a unidade não funcionar como o esperado), interrompa a sua utilização.

Se continuar a utilizá-lo nessas condições, pode deflagrar fogo ou surgir uma avaria. Consulte o vendedor.

CUIDADO

Mantenha materiais perigosos afastados do equipamento.

Não instale o equipamento em locais onde exista o risco de fuga de um gás combustível. A presença de gás combustível pode causar uma explosão ou fogo.

Não lave o equipamento com água.

Uma lavagem com água pode causar choques eléctricos ou avaria do equipamento.

Não toque nos botões com as mãos molhadas.

Pode apanhar choques eléctricos ou causar uma avaria no equipamento.

Não utilize o equipamento para outros fins que não aqueles para que foi concebido.

Este equipamento foi concebido para ser utilizado com o Controlo Remoto CITY MULTI R410A SERIES HOT WATER SUPPLY, AIR TO WATER e FLOW TEMP. CONTROLLER. Não o utilize com outros sistemas ou para qualquer outro fim; outras utilizações podem causar um mau funcionamento.

Não aplique sprays insecticidas ou substâncias combustíveis no equipamento.

Mantenha sprays insecticidas ou substâncias combustíveis afastados do equipamento; e nunca os utilize directamente no equipamento. O contacto ou a proximidade dessas substâncias colocam o equipamento em risco de explosão e fogo.

Não utilize este equipamento em ambientes inadequados.

Não utilize o equipamento onde possa existir uma grande quantidade de óleo (por exemplo massa) gás de escape ou gases de enxofres. A presença destes gases pode degradar o desempenho do equipamento ou causar avarias.

Não utilize objectos com pontas revestidas de metal para premir os botões.

A utilização de objectos de ponta metálica pode causar choques eléctricos ou avarias no equipamento.

Não utilize o equipamento com temperaturas muito baixas.

Utilize o equipamento apenas com uma temperatura dentro dos limites estabelecidos nas instruções. (Se as instruções não indicarem limites de temperatura, utilize-o apenas com temperaturas entre 0 °C [32 °F] e 40 °C [104 °F].) A utilização deste equipamento com temperaturas fora deste limite, pode causar uma avaria grave.

Não puxe nem torça os cabos.

Se puxar ou torcer um cabo, pode causar fogo ou uma avaria no equipamento.

Não desmonte o equipamento.

Se tentar desmontar o equipamento, pode sofrer ferimentos causados pelo contacto com peças internas, causar fogo ou a avaria do equipamento.

Não limpe o equipamento com benzina, dissolventes ou tecidos embebidos em substâncias químicas para limpeza.

Estas substâncias podem causar a descoloração da superfície ou avarias no equipamento. Se o equipamento estiver visivelmente sujo, limpe-o com um tecido embebido num solvente neutro diluído em água e torcido e, em seguida, limpe-o com um pano seco.

2 Nomes das peças

Mostrador

Apenas por conveniência, nesta exposição todos os sinais do mostrador aparecerão como visíveis simultaneamente. Durante o normal funcionamento, esses sinais estarão visíveis ou não, consoante a operação em curso.

Identifica a operação em curso

Mostra o modo de operação, etc.
* Mostrador multilingue.

Indicador “Centrally Controlled” (Controlo centralizado)

Indica que a operação do controlo remoto foi proibida por um controlador principal.

Indicador “Timer Is Off” (Temporizador desligado)

Indica que o temporizador está desligado.

Regulação da temperatura

Mostra a temperatura escolhida.

Day-of-Week (Dia da semana)

Mostra o dia actual da semana.

Visualização de Time/Timer Display (Hora/Temporizador)

Mostra a hora actual, se não tiver sido activado o temporizador Auto Off (Desligar automático) ou Simple (Simples). Se o temporizador Auto Off (Desligar automático) ou Simple (Simples) tiverem sido activados, aparece o tempo que falta para desligar.

Indicador “Locked” (Bloqueado)

Indica que os botões do controlo remoto foram bloqueados.

Indicadores de temporizador

Quando um temporizador é activado, aparece o respectivo indicador.

Indicador de erro

Aparece quando ocorre um erro.

● (Indicador Power On (Ligado))

Indica que a energia está ligada.

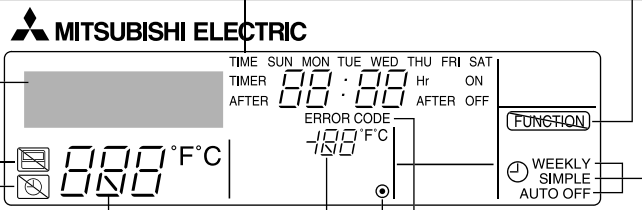

Visualização da temperatura da água

Mostra a temperatura da água durante a operação de visualização da temperatura da água.

Nota:

- Mensagem “PLEASE WAIT” (AGUARDE)

Esta mensagem é apresentada durante aproximadamente 3 minutos quando é fornecida corrente eléctrica à unidade ou quando a unidade estiver a recuperar de uma falha de corrente.

- Mensagem “NOT AVAILABLE”

Esta mensagem é apresentada se for premido um botão correspondente a uma função que a unidade não possui ou a uma função não disponível devido à definição efectuada.

Sobre o controlo da (s) unidades (s)

Botões Set Temperature
(Regulação da temperatura)

▽ Down (Para baixo)

△ Up (Para cima)

Botão Timer Menu (Menu de temporizador)
(Botão Monitor/Set (Monitor/Configuração))

Botão Mode (Modo) (Retroceder)

Botões Set Time (Acertar hora)

▽ Back (Para trás)

△ Ahead (Para a frente)

Botão ON/OFF Timer (Ligar/
desligar temporizador)
(Botão Set Day (Acertar dia))

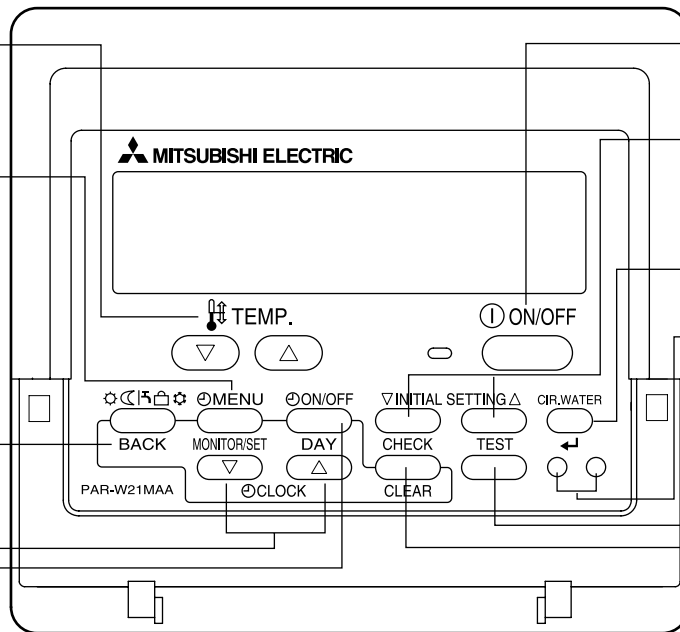
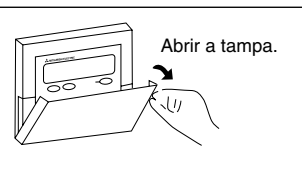

Botão ON/OFF
(Iniciar/Parar)

Botão INITIAL SETTING
(Regulação inicial)

▽ Down (Para baixo)

△ Up (Para cima)

CIR.WATER (Botão ← Enter)

Não disponível

Botão Test Run (Teste)

Botão Check (Inspeção)
(botão Clear)

3 Configuração do mostrador

<Tipos de mostrador>

- Function Selection (Seleção de função): definir funções intervalos de valores no controlo remoto (funções de temporizador, restrições, etc.)
- Set Day/Time (Acertar dia e hora): acertar o dia da semana ou a hora actuais.
- Mostradores principais de controlo: ver e definir o estado operacional da unidade.
- Timer Monitor (Monitor de temporizador):
ver o temporizador definido (Weekly (Semanal), Simple (Simples) ou Auto Off (Desligar automático))
- Configurar temporizador:
configurar operação para um dos temporizadores (Weekly (Semanal), Simple (Simples) ou Auto Off (Desligar automático))

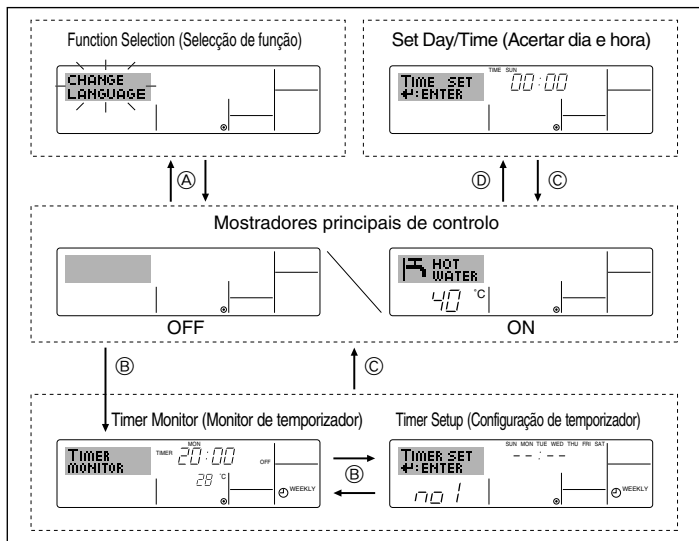

<Como alterar o mostrador>

Para ir para (A) : mantenha premido os botões Mode (Modo) (Retroceder) e Timer ON/OFF (Temporizador ligado/desligado) durante 2 segundos.

Para ir para (B) : prima o botão Timer Menu (Menu de temporizador).

Para ir para (C) : prima o botão Mode (Modo) (Retroceder).

Para ir para (D) : prima um dos botões de acertar hora (▽ ou △).

4 Acertar o dia de semana e a hora

- Utilize este mostrador para alterar o dia de semana e a hora actuais.

Nota:

Se o relógio tiver sido desactivado em Function Selection (Seleção de função) o dia e a hora não aparecem.

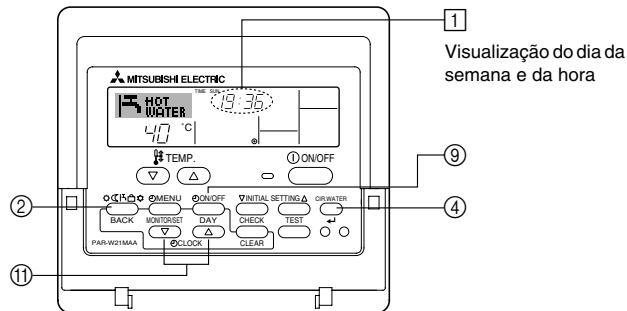

<Como acertar o dia da semana e a hora...>

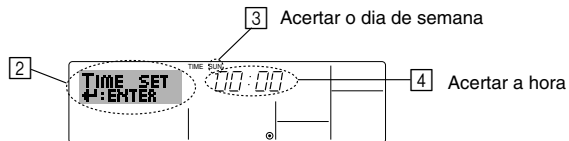

1. Prima o botão de Set Time (Acertar hora) ▽ ou △ (11) para ver a indicação (2).
2. Prima o botão Timer ON/OFF (Temporizador ligado/desligado) (Acertar dia) (3) para acertar o dia.
* Cada pressão avança o dia mostrado em (3): Sun → Mon → ... → Fri → Sat.
3. Prima o botão Set Time (Set day) desejado (11) até acertar a hora.
* Mantendo premido o botão para baixo, a hora (em (4)) será incrementada; primeiro em intervalos de um minuto, depois em intervalos de 10 minutos e, depois, em intervalos de uma hora.
4. Uma vez concluídos os passos 2 e 3 prima o botão CIR.WATER ← (4) para registar os valores definidos.

Nota:

Os valores introduzidos nos passos 2 e 3 poderão ser cancelados se premir o botão Mode (Modo) (Retroceder) ② antes de premir o botão CIR.WATER ← ④.

5. Prima o botão Mode (Modo) (Retroceder) ② para concluir o processo. É então reposto o mostrador principal de controlo, onde ① mostrará o novo dia e hora.

5 Para utilizar o controlo remoto

(1) Como iniciar, parar, alterar o modo e regular a temperatura da água

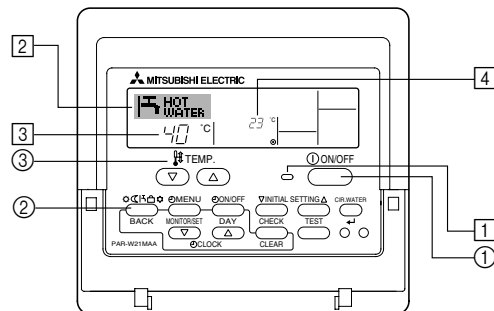

<Para iniciar a operação>

- Prima o botão ON/OFF (Iniciar/Parar) ①.
 - Acende-se a luz indicadora de ON (LIGADO) ① e o mostrador acende-se.

Nota:

- Quando a unidade é posta a funcionar, a configuração predefinida é a seguinte.

	Para configurar o controlo remoto
Modo	Última configuração
Regulação da temperatura	Última configuração

<Para parar a operação>

- Prima novamente o botão ON/OFF (Iniciar/Parar) ①.
 - Acende-se a luz indicadora de ON (LIGADO) ① e o mostrador apaga-se.

<Seleccionar modo>

- Com a unidade em funcionamento, prima o botão Mode (Modo) ② tantas vezes quantas for necessário.
 - Cada pressão muda a operação para o modo seguinte, na sequência mostrada em baixo.
Em ② aparece o modo seleccionado.



Nota:

- *1 Este modo estará disponível ou não, consoante o tipo de unidade a que o equipamento estiver associado.
- *2 Não aparece, se o modo tiver sido desactivado em Function Selection (Seleccção de função). Para informações acerca de como configurar esta função consulte, na secção 6, o item [4]-2 (2).

<Para regular a temperatura...>

- Para baixar a temperatura: Prima o botão (▽) Set Temperature (Regular temperatura) ③.
- Para aumentar a temperatura: Prima o botão (△) Set Temperature (Regular temperatura) ③.
 - Cada pressão altera o valor em 1 °C (1 °F). O valor definido aparece em ③.
 - Os intervalos são os seguintes. *1, *2

Heating mode	Hot Water mode	Anti-freege mode	Cooling mode	Heating ECO mode
20 - 90 °C (68 - 194 °F) *3	20 - 90 °C (68 - 194 °F) *3	5 - 45 °C (41 - 113 °F) *3	5 - 30 °C (41 - 87 °F) *3	Não pode ser regulado.

Nota:

- *1 Os intervalos disponíveis variam de acordo com o tipo de unidade a que o equipamento estiver associado.
- *2 Se tiverem sido definidos limites para a amplitude térmica em Function Selection (Seleccção de função), o intervalo de valores será mais limitado que o mostrado em cima. Se tentar configurar o valor fora desse intervalo, aparece uma mensagem indicando que existem limites definidos.
Para informações acerca de como configurar ou eliminar esses limites consulte, na secção 6, o item [4]-2 (3).
- *3 Se as seleccções de funções tiverem sido configuradas para mostrar a temperatura na escala Fahrenheit. Para obter informações sobre como seleccionar °C ou °F, consulte a secção 6, [4]-4 (1).

<Visualização da temperatura da água>

Durante a operação, a temperatura da água aparece em ④.

Nota:

- O intervalo é de 10 °C to 90 °C (50 °F to 194 °F).
- Se estiver a utilizar o controlo remoto para controlar várias unidades, no mostrador aparece a temperatura da unidade principal.
- Se a visualização da temperatura da água tiver sido desactivada em Function Selection (Seleccção de função), a temperatura da água não aparece. Para informações acerca de como activar ou desactivar esta função consulte, na secção 6, o item [4]-4 (2).
- Se tiver sido activada a visualização na escala Fahrenheit, aparece a marca °F. Para obter informações sobre como seleccionar °C ou °F consulte, na secção 6, o item [4]-4 (1).

(2) Utilização do temporizador

Esta secção explica como configurar e utilizar o temporizador. Em Function Selection (Seleção de função) pode seleccionar qual dos três tipos de temporizador pretende utilizar.

① Temporizador Weekly (Semanal), ② temporizador Simple (Simples) ou ③ temporizador Auto Off (Desligar automaticamente).

Para informações acerca de como configurar esta função, consulte a secção 6, item [4]-3 (3).

① Para utilizar o temporizador semanal

■ O temporizador semanal pode ser utilizado para definir até seis operações para cada dia da semana.

- Cada operação pode consistir no seguinte: Tempo para ON/OFF (LIGADO/DESLIGADO) e temperatura, só tempo para ON/OFF (LIGADO/DESLIGADO) ou só temperatura.
- Quando chega a hora definida para o temporizador, a unidade executa a acção definida pelo temporizador.

■ A hora definida para este temporizador é de 1 minuto.

Nota:

*1. Os temporizadores Simple (Simples) e Auto Off (Desligar automático) não podem ser utilizados ao mesmo tempo.

*2. O temporizador semanal não funciona quando se verifica uma das seguintes condições.

A funcionalidade de temporizador está desligada; o sistema está a funcionar de uma forma anormal; está a ser executado um teste; o controlo remoto está a efectuar um auto-diagnóstico; o utilizador está a configurar uma funcionalidade; o utilizador está a configurar o temporizador; o utilizador está a acertar o dia de semana ou a hora; o sistema está sob o controlo da unidade principal. (Mais precisamente, o sistema não executará operações (ligar unidade, desligar unidade, regular temperatura) que, nessas condições, são desligadas.)

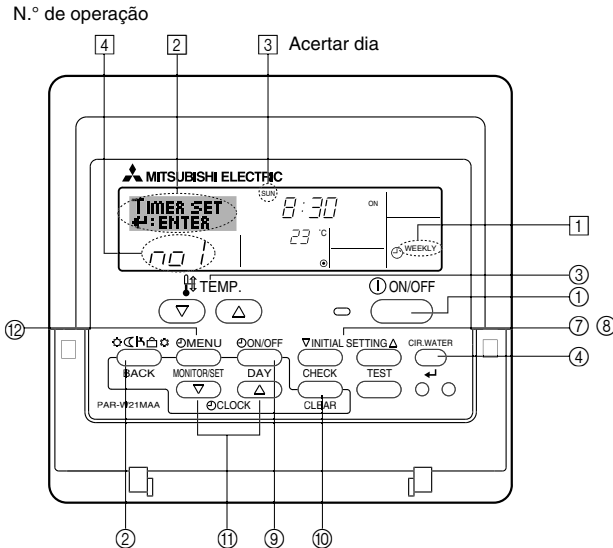

<Como configurar o temporizador semanal>

1. Certifique-se de que o mostrador é um mostrador inicial de controlo e que o indicador de temporizador semanal [1] aparece no mostrador.
2. Prima o botão Timer Menu (Menu de temporizador) [2], para aparecer "Set Up" (Configuração) no mostrador (em [2]). (Note que cada pressão no botão alterna o mostrador entre "Set Up" (Configuração) e "Monitor".)
3. Prima o botão Timer ON/OFF (Set Day (Acertar dia)) [3] para acertar o dia. Cada pressão avança o mostrador em [3] para o valor seguinte, na seguinte sequência: "Sun (Dom) Mon (Seg) Tues (Ter) Wed (Qua) Thurs (Qui) Fri (Sex) Sat (Sab)" → "... → "Fri" ("Sex") → "Sat" ("Sáb") → "Sun (Dom) Mon (Seg) Tues (Ter) Wed (Qua) Thurs (Qui) Fri (Sex) Sat (Sáb)" ...
4. Prima o botão Operation ▽ (Operação) ou △ INITIAL SETTING [7] ou [8] quantas vezes forem necessárias para seleccionar o número de operação apropriado (de 1 a 6) [4].

* Os valores que introduzir nos passos 3 e 4 seleccionarão uma das células da matriz mostrada em baixo. (O mostrador do controlo remoto à esquerda é o exemplo Operação 1 para Domingo, com os respectivos valores.)

Matriz de configuração

N.º Op.	Sunday	Monday	...	Saturday	
No. 1	• 8:30 • ON • 23 °C (73 °F)				-> <Configuração de Operação 1 para Domingo> Pôr a unidade a funcionar às 8:30, à temperatura de 23°C (73°F).
No. 2	• 10:00 • OFF	• 10:00 • OFF	• 10:00 • OFF	• 10:00 • OFF	
...					-> <Configuração de Operação 2 para todos os dias> Desligar a unidade às 10:00.
No. 6					

Nota:

Ao definir o dia como "Sun Mon Tues Wed Thurs Fri Sat (Dom Seg Ter Qua Qui Sex Sab)", está a determinar que a operação seleccionada deve ser efectuada todos os dias.

(Exemplo: Operação 2, em cima; a mesma programação para todos os dias da semana.)

<Configurar o temporizador semanal>

Mostra a configuração da hora

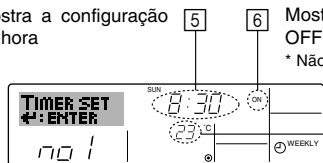

Mostra a operação seleccionada (ON (LIGADO) ou OFF (DESLIGADO))

* Não aparece, se a operação não tiver sido definida.

Mostra a temperatura definida

* Não aparece, se a temperatura não tiver sido definida.

5. Prima o botão Set Time (Acertar hora) ⑤ quantas vezes forem necessárias para definir a hora desejada (em ⑤).

* Ao premir o botão para baixo, o temporizador é primeiro incrementado em intervalos de um minuto e depois em intervalos de uma hora.

6. Prima o botão ON/OFF (LIGAR/DESLIGAR) ⑥ para seleccionar a operação desejada (Ligar ou Desligar), em ⑥.

* Cada pressão muda para o valor seguinte, nesta sequência: sem visualização (sem configuração) → "ON" → "OFF"

7. Prima o botão Set Temperature (Regular temperatura) ③ quantas vezes forem necessárias para definir a temperatura desejada (em ⑦).

* Cada pressão muda para o valor seguinte, nesta sequência: sem visualização (sem configuração) ⇔ 5 (41) ⇔ 6 (43) ⇔ ... ⇔ 89 (192) ⇔ 90 (194) ⇔ sem visualização.

(Intervalo disponível: o intervalo de valores para esta definição é de 5 °C (41 °F) a 90 °C (194 °F). O intervalo de valores para regulação, no entanto, varia consoante o tipo da unidade a que o equipamento estiver associado.)

8. Para apagar os valores definidos para a operação seleccionada, prima e solte rapidamente uma vez o botão Check (Clear) (Inspeção (Apagar)) ⑩.

* A hora muda para "—:—", a definição ON/OFF e as regulações da temperatura desaparecem. (Para apagar todas as definições no temporizador semanal de uma só vez, prima e mantenha premido o botão Check (Clear) (Inspeção (Apagar)) ⑩, durante dois segundos ou mais. O mostrador começa a piscar, indicando que todas as definições foram apagadas.)

9. Uma vez concluídos os passos 5, 6 e 7 prima o botão CIR.WATER ← ④ para registar os valores definidos

Nota:

Os novos valores introduzidos serão cancelados se premir o botão Mode (Modo) (Retroceder) ② antes de premir o botão CIR.WATER ← ④.

Se tiver definido duas ou mais operações diferentes para exactamente a mesma hora, apenas a operação com o Operation No. (N.º de Operação) mais elevado será executada.

10. Repita os passos de 3 a 8 quantas vezes forem necessárias, para preencher as células que desejar.

11. Prima o botão Mode (Modo) (Retroceder) ② para concluir o processo de configuração.

12. Para activar o temporizador, prima o botão Timer ON/OFF (Temporizador ligar/desligar) ⑨, para que a indicação "Timer Off" desapareça. **Espera que a indicação "Timer Off" desapareça do mostrador.**

* Se não existirem definições de temporizador, a indicação "Timer Off" ("Temporizador desligado") começa a piscar no mostrador.

<Para ver a configuração do temporizador semanal>

Configuração de temporizador

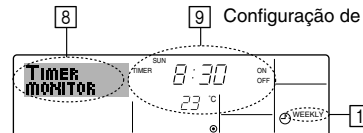

1. Certifique-se de que o indicador de temporizador semanal está visível (em ①).

2. Prima o botão Timer Menu ⑫ para aparecer no mostrador a indicação "Monitor" (em ⑧).

3. Prima o botão Timer ON/OFF (Ligar/desligar temporizador) (Set Day) ⑨ as vezes que forem necessárias até seleccionar o dia que deseja ver.

4. Prima o botão de operação ∇ ou △ INITIAL SETTING (⑦ ou ⑧) tantas vezes quantas forem necessárias para alterar a operação no mostrador (em ⑨).

* Cada pressão avançará para a operação seguinte, pela ordem cronológica definida.

5. Para fechar o monitor e voltar ao mostrador inicial de controlo, prima o botão Mode (Modo) (Retroceder) ②.

<Para desligar o temporizador semanal>

Prima o botão Timer ON/OFF (Ligar/desligar temporizador) ⑨ para que apareça a indicação "Timer Off" (Temporizador desligado) em ⑩.

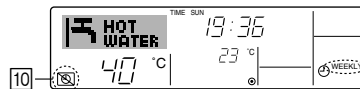

<Para ligar o temporizador semanal>

Prima o botão Timer ON/OFF (Ligar/desligar temporizador) ⑨ para que a indicação "Timer Off" (Temporizador desligado) (em ⑩) se apague.

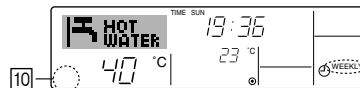

② Para utilizar o temporizador simples

■ Pode utilizar o temporizador simples de três formas.

- Só hora de início: a unidade começa a funcionar na hora programada.
- Só hora de parar: a unidade pára de funcionar na hora programada.
- Horas de início e de parar: a unidade começa a funcionar e pára na hora programada.

■ O temporizador (iniciar e parar) simples só pode ser configurado de 72 em 72 horas. A hora é acertada em incrementos de uma hora.

Nota:

- *1. Os temporizadores Simple (Simples) e Auto Off (Desligar automático) não podem ser utilizados ao mesmo tempo.
- *2. O temporizador simples não funciona quando se verifica uma das seguintes condições. Quando a função de temporizador está desligada, quando o sistema está a funcionar de forma anormal, durante um teste, durante uma auto-verificação ou diagnóstico do controlo remoto, ou quando o sistema se encontra sob controlo central. (Nestas condições, a operação "ON/OFF" é desactivada.)

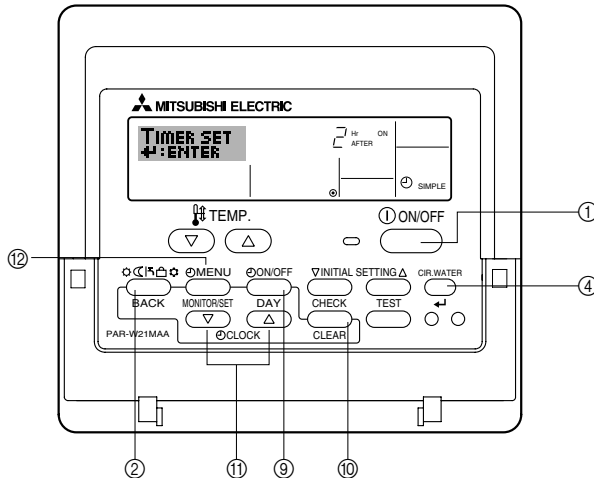

<Como configurar o temporizador simples>

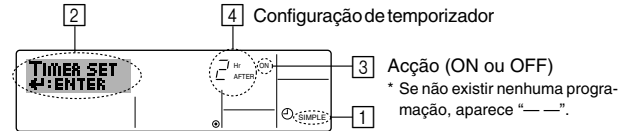

1. Certifique-se de que o mostrador é um mostrador inicial de controlo e que aparece o indicador de temporizador simples (em ①). Quando aparece uma indicação diferente de Simple Timer (Temporizador Simples), active SIMPLE TIMER utilizando a selecção de função (consulte 6.[4]-3 (3)) da programação da função de temporizador.
2. Prima o botão Timer Menu (Menu de temporizador) ⑫, para aparecer "Set Up" (Configuração) no mostrador (em ②). (Note que cada pressão no botão alterna o mostrador entre "Set Up" (Configuração) e "Monitor".)
3. Prima o botão ON/OFF (LIGAR/DESLIGAR) ① para ver a definição actual ON (LIGAR) ou OFF (DESLIGAR) no temporizador simples. Prima o botão uma vez para ver o tempo que falta para ON (LIGAR), e prima mais uma vez para ver o tempo que falta para OFF (DESLIGAR). (Aparece a indicação ON/OFF (LIGAR/DESLIGAR) em ④).
 - Temporizador "ON" (LIGAR): a unidade começará a funcionar quando tiver passado o número de horas programado.
 - Temporizador "OFF" (DESLIGAR): a unidade parará de funcionar quando tiver passado o número de horas programado.
4. Com "ON" (LIGAR) ou "OFF" (DESLIGAR) visível em ③: Prima o botão Set Time (Configurar temporizador) ⑩ tantas vezes quantas forem necessárias para acertar as horas para ON (LIGAR) (se estiver visível o indicador "ON") ou as horas para OFF (DESLIGAR), (se estiver visível o indicador "OFF" em ④).
 - Intervalo disponível: de 1 a 72 horas
5. Para programar horas para ON (LIGAR) e OFF (DESLIGAR), repita os passos 3 e 4.
 - * Note que as horas para ON (LIGAR) e OFF (DESLIGAR) não podem ser programadas com o mesmo valor.
6. Para apagar a programação para ON ou OFF: Veja a hora programada para ON ou OFF (ver passo 3) e prima o botão Check (Verificar) (Apagar) ⑩ para que a hora apareça como "—" em ④. (Se desejar utilizar apenas a programação ON ou somente OFF, certifique-se de que a outra opção aparece como "—".)
7. Depois de concluir os passos de 3 a 6 em cima, prima o botão CIR.WATER ← ④ para registar o novo valor.

Nota:

Se desejar cancelar os novos valores introduzidos prima o botão Mode (Modo) (Retroceder) ② antes de premir o botão CIR.WATER ← ④.

8. Prima o botão Mode (Modo) (Retroceder) ② para voltar ao mostrador inicial de controlo.
9. Prima o botão Timer ON/OFF (Ligar/desligar temporizador) ⑨ para iniciar a contagem decrescente do temporizador. Quando o temporizador está a funcionar, a contagem aparece no mostrador. **Certifique-se de que esse valor está correcto.**

<Para ver a programação actual do temporizador simples>

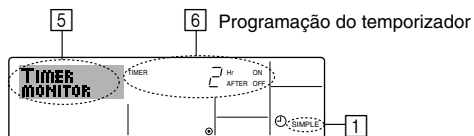

1. Certifique-se de que o indicador do temporizador simples está visível (em 1).
2. Prima o botão Timer Menu (Menu de temporizador) ② para que apareça no mostrador a indicação "Monitor" (em 5).
 - Se estiver em execução o temporizador simples para ON (LIGAR) ou OFF (DESLIGAR), a programação aparece em 6.
 - Se tiverem sido definidos valores para ON (LIGAR) e OFF (DESLIGAR), estes aparecerão alternadamente.
3. Prima o botão Mode (Modo) (Retroceder) ② para fechar o mostrador de monitor e voltar ao mostrador inicial de controlo.

<Para desligar o temporizador simples...>

Prima o botão Timer ON/OFF (Ligar/desligar temporizador) ③, para apagar a programação do mostrador (em 7).

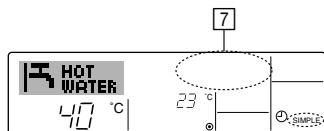

<Para iniciar o temporizador simples...>

Prima o botão Timer ON/OFF (Ligar/desligar temporizador) ③ para que a programação apareça em 7.

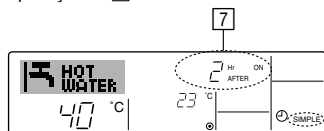

Exemplos

Se tiverem sido programados ON (LIGAR) e OFF (DESLIGAR) no temporizador simples, a operação e os respectivos valores aparecem por baixo.

Exemplo 1:

Inicie o temporizador com a programação ON anterior à programação OFF

Programação ON: 3 horas

Programação OFF: 7 horas



Quando o temporizador é iniciado

Aparece no mostrador a programação ON do temporizador (as horas que faltam para ON).



Três horas depois de o temporizador ter sido iniciado

Aparece a programação OFF (e as horas que faltam para OFF). A programação que aparece é: para OFF (7 horas) – para ON (3 horas) = 4 horas



Sete horas depois de o temporizador ter sido iniciado

A unidade desliga-se e fica desligada até que alguém a volte a ligar.

Exemplo 2:

Inicie o temporizador a programação OFF anterior à programação ON

Programação ON: 5 horas

Programação OFF: 2 horas

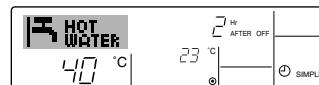

Quando o temporizador é iniciado

Aparece no mostrador a programação OFF (e as horas que faltam para OFF).

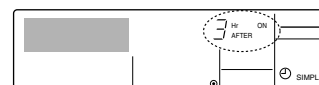

Dois horas depois de o temporizador ter sido iniciado

Aparece a programação ON (e as horas que faltam para ON). A programação que aparece é: para ON (5 horas) – para OFF (2 horas) = 3 horas

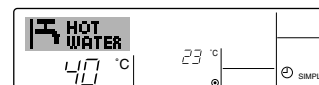

Cinco horas depois de o temporizador ter sido iniciado

A unidade liga-se e fica a funcionar até que alguém a desligue.

③ Para utilizar o temporizador Auto Off (Desligar automático)

- Este temporizador inicia a contagem decrescente quando a unidade começa a funcionar e desliga-a depois do tempo programado.
- As definições disponíveis são executadas de 30 minutos a 4 horas, em intervalos de 30 minutos.

Nota:

- *1. Os temporizadores Simple (Simples) e Auto Off (Desligar automático) não podem ser utilizados ao mesmo tempo.
- *2. O temporizador Auto Off (Desligar automático) não funciona quando se verifica uma das seguintes condições.
Quando a função de temporizador está desligada, quando o sistema está a funcionar de forma anormal, durante um teste, durante uma auto-verificação ou diagnóstico do controlo remoto, ou quando o sistema se encontra sob controlo central. (Nestas condições, a operação Ligar/Desligar é desactivada.)

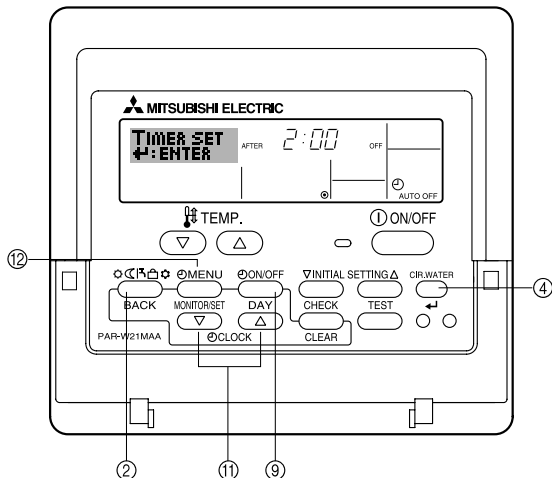

<Como configurar o temporizador Auto Off (Desligar automático)>

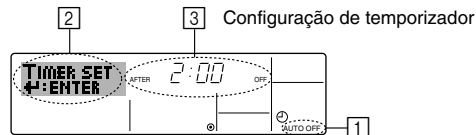

1. Certifique-se de que o mostrador é um mostrador principal de controlo e que a indicação Auto Off (Desligar automático) aparece no mostrador (em 1). Quando aparece uma indicação diferente de Auto Off Timer (Temporizador Desligar automático), active AUTO OFF TIMER utilizando a selecção de função (consulte 6.[4]-3 (3)) da programação da função de temporizador.
2. Prima e mantenha premido o botão Timer Menu ② durante **3 segundos**, para que apareça "Set Up" "Configuração" no mostrador (em 2). (Note que cada pressão no botão altera o mostrador entre "Set Up" (Configuração) e "Monitor".)
3. Prima o botão Set Time (Acertar hora) ① quantas vezes forem necessárias para definir a hora para OFF (em 3).
4. Prima o botão CIR.WATER ← ④ para registar o valor.

Nota:

Se desejar cancelar o valor prima o botão Mode (Modo) (Retroceder) ② antes de premir o botão CIR.WATER ← ④.

5. Prima o botão Mode (Modo) (Retroceder) ② para concluir o processo de configuração e voltar ao mostrador inicial de controlo.
6. Se a unidade já estiver a funcionar, o temporizador inicia automaticamente a contagem decrescente. **Certifique-se de que a contagem no mostrador está correcta.**

<Para ver a programação actual do temporizador Auto Off (Desligar automático)>

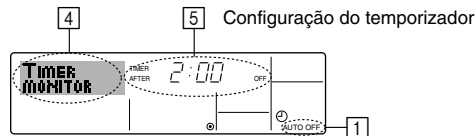

1. Certifique-se de que aparece no mostrador a indicação "Auto Off" (Desligar automático) (em 1).
2. Prima e mantenha premido o botão Timer Menu ④ durante **3 segundos**, para aparecer a indicação "Monitor" no mostrador (em 4).
 - Aparece o tempo que falta para desligar em 5.
3. Para fechar o monitor e voltar ao mostrador inicial de controlo, prima o botão Mode (Modo) (Retroceder) ②.

<Para desligar o temporizador Auto Off (Desligar automático)...>

- Prima e mantenha premido o botão Timer ON/OFF (Ligar/desligar temporizador) ⑨ durante **3 segundos**, para que apareça a indicação Timer Off (Desligar temporizador) (em ⑥) e a programação do temporizador (em ⑦) desapareça.

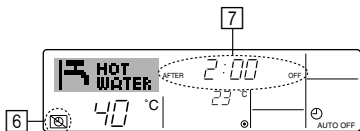

- Ou então, desligue a unidade. A programação do temporizador (em ⑦) desaparece do mostrador.

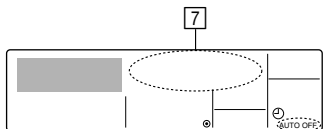

<Para iniciar o temporizador Auto Off (Desligar automático)...>

- Prima e mantenha premido o botão Timer ON/OFF (Ligar/Desligar temporizador) ⑨ durante **3 segundos**. A indicação Timer Off (Desligar temporizador) desaparece (em ⑥) e o temporizador acende-se (em ⑦).
- Ou então, ligue a unidade. A programação do temporizador aparece em ⑦.

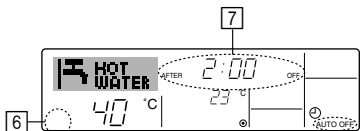

(3) Bloquear os botões do controlo remoto (limitação de operações)

■ Se pretender, pode bloquear os botões do controlo remoto. Pode utilizar Function Selection (Seleccção de função) do controlo remoto para seleccionar o tipo de bloqueio a utilizar. (Para obter informações acerca de como desactivar o bloqueio consulte, na secção 6, o item [4]-2 (1)).

Especificamente, pode utilizar um destes dois tipos de bloqueio.

① Bloquear todos os botões: bloqueia todos os botões do controlo remoto.

② Bloquear todos os botões, excepto ON/OFF:

bloqueia todos os botões, excepto os botões de ligar e desligar.

Nota:

O indicador “Locked” (Bloqueado) aparece no mostrador, indicando que os botões foram bloqueados.

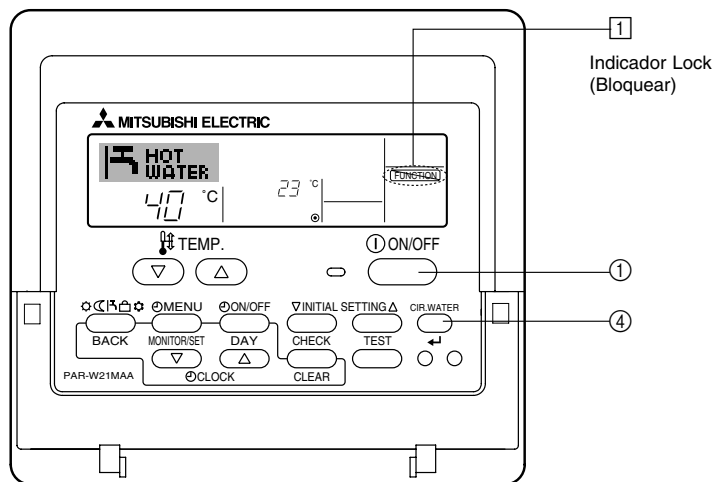

<Como bloquear os botões>

1. Enquanto mantém premido o botão CIR.WATER ◀ ④, prima e mantenha premido o botão ON/OFF ① durante 2 segundos. Aparece a indicação “Locked” (Bloqueado) no mostrador (em 1), indicando que o bloqueio foi aplicado.

* Se a função de bloqueio tiver sido desactivada em Function Selection (Seleccção de função), aparece a mensagem “Not Available” (Não disponível) quando premir os botões, tal como descrito em cima.

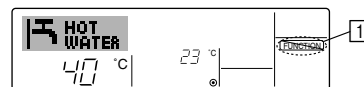

• Se premir um botão bloqueado, começa a piscar no mostrador a indicação “Locked” (Bloqueado) (em 1).

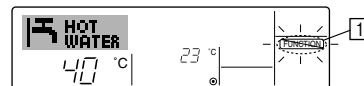

<Como desbloquear os botões>

1. Com o botão CIR.WATER ◀ ④ premido, prima e mantenha premido o botão ON/OFF ① durante 2 segundos – para que a indicação “Locked” (Bloqueado) desapareça do mostrador (em 1).



(4) Outras indicações

<Controlo central>

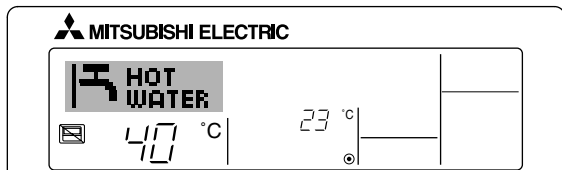

● (☑) é visualizado quando a operação é controlada por um controlo central, etc.

- ON/OFF (incluindo a operação do temporizador)
- Modo de operação
- Definir temperatura

Nota:

Podem ser individualmente restringidos.

<Indicador de modo a piscar>

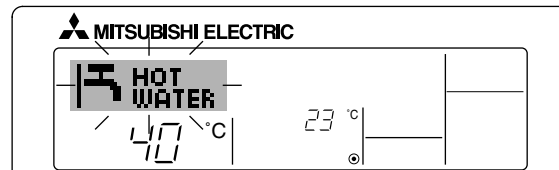

■ Quando pisca continuamente

É visualizado quando uma outra unidade ligada à unidade exterior já está a funcionar num modo de operação diferente.

Combine com o modo de operação da outra unidade interior.

■ Quando o modo de operação altera o visor pisca

É visualizado quando o modo de operação é restringido para cada estação pelo controlo remoto, etc.

Utilize um outro modo de operação.

<Indicador "Check water circuit" a piscar>

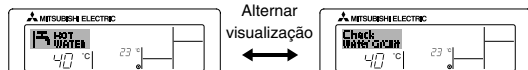

Alternar visualização

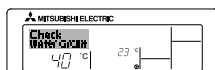

● Indica que é necessário substituir o circuito de água.

Substitua o circuito de água.

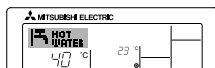
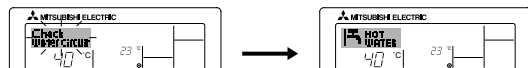

■ Para reiniciar a indicação "Check water circuit"

Se premir o botão CIR.WATER ← duas vezes, a indicação "Check water circuit" pisca.

Em seguida, a indicação apaga-se e é reiniciada.

Nota:

● Quando dois ou mais tipos diferentes de unidades são controlados, o período de substituição do circuito de água varia consoante o modelo da unidade. Quando chega a altura de substituir o circuito de água da unidade principal, é visualizado "Check water circuit". Quando o visor de verificação do circuito de água ("Check water circuit") se apaga, o tempo cumulativo é redefinido (reset).

● O tempo cumulativo do período de substituição do circuito de água difere de modelo para modelo.

Dependendo do modelo, esta indicação pode não aparecer.

<Códigos de erro a piscarem>

Modelos HOT WATER SUPPLY AIR TO WATER

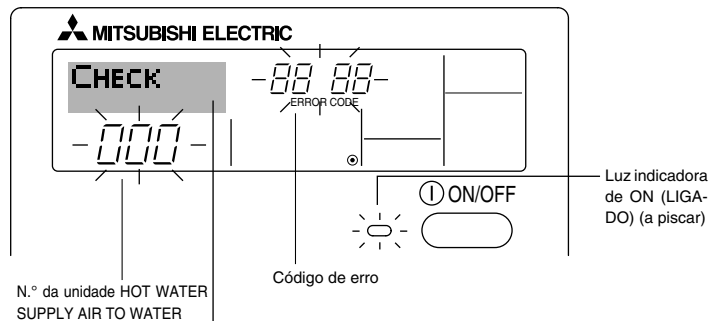

Modelos FLOW TEMP. CONTROLLER

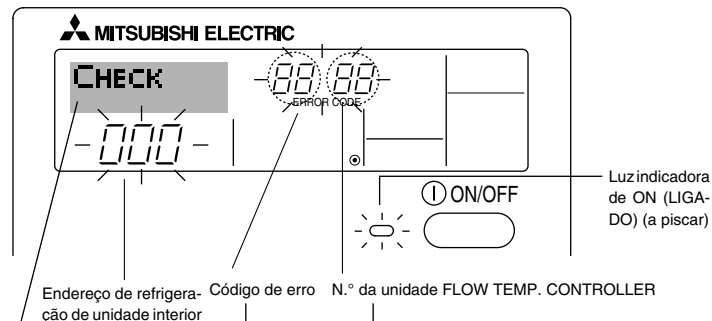

Se tiver introduzido o número de telefone para onde se deve ligar no caso de algum problema, esse número aparece no mostrador. (Pode fazê-lo em Function Selection. Para mais informações, consulte a secção 6.)

- Se a lâmpada indicadora de ON (LIGADO) e o código de erro estiverem a piscar: Significa que a unidade está avariada e que o funcionamento foi interrompido (e que não é possível voltar ao funcionamento normal). Tome nota do código de erro e do número de unidade, desligue a energia da unidade e telefone ao vendedor ou serviço de reparações.

Exemplo A

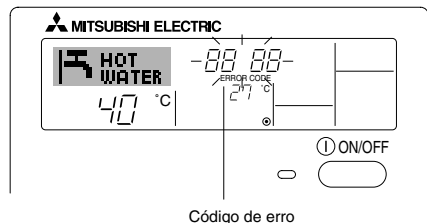

Exemplo B

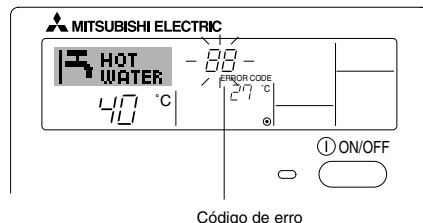

Quando o botão Check (Inspeção) é premido:

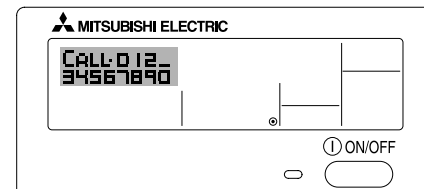

- Se só estiver a piscar o código de erro (e a lâmpada indicadora de ON (LIGADO) apenas acesa): A operação está a continuar, mas pode existir algum problema no sistema. Nesse caso, deve tomar nota do código de erro e consultar o vendedor ou o serviço de reparações.

* Se tiver introduzido um número de telefone para o qual se deve ligar no caso de problemas, prima o botão Check (Inspeção), para que esse número apareça no mostrador. (Pode fazê-lo em Function Selection. Para mais informações, consulte a secção 6.)

6 Seleção de Função

Seleção de função do controlo remoto

As definições das funções do controlo remoto que se seguem podem ser alteradas através do modo de seleção de função do controlo remoto. Altere a definição conforme necessário.

Item 1	Item 2	Item 3 (conteúdo da definição)
1. Alteração de idioma ("CHANGE LANGUAGE")	Definição do idioma a visualizar	<ul style="list-style-type: none"> É possível a visualização em vários idiomas
2. Limite da função ("FUNCTION SELECTION")	(1) Definição do limite da função de operação (bloqueio da operação) ("LOCKING FUNCTION")	<ul style="list-style-type: none"> Definição da amplitude do limite de operação (bloqueio da operação)
	(2) Definição de saltar modo de operação ("SELECT MODE")	<ul style="list-style-type: none"> Definição da utilização ou não utilização de cada modo de operação
	(3) Definição do limite de variação da temperatura ("LIMIT TEMP FUNCTION")	<ul style="list-style-type: none"> Definição da variação regulável da temperatura (máximo, mínimo)
3. Seleção de modo ("MODE SELECTION")	(1) Definição do controlo remoto mestre/subordinado ("CONTROLLER MAIN/SUB")	<ul style="list-style-type: none"> Seleção do controlo remoto mestre ou subordinado * Quando dois controlos remotos estão ligados a um grupo, um deles tem que ser definido como subordinado.
	(2) Utilização da definição do relógio ("CLOCK")	<ul style="list-style-type: none"> Definição da utilização ou não utilização da função de relógio
	(3) Definição da função do temporizador ("WEEKLY TIMER")	<ul style="list-style-type: none"> Definição do tipo de temporizador
	(4) Definição do número de contacto em situação de erro ("CALL.")	<ul style="list-style-type: none"> Visualização do número de contacto em caso de erro Definição do número de telefone
	(5) Definição de compensação da temperatura ("TEMP OFF SET FUNCTION")	<ul style="list-style-type: none"> Definição da utilização ou não utilização da definição de valor de diminuição
4. Visualização da alteração ("DISP MODE SETTING")	(1) Definição do visor da temperatura °C/°F ("TEMP MODE °C/°F")	<ul style="list-style-type: none"> Definição da unidade de temperatura (°C ou °F) a visualizar
	(2) Definição do visor da temperatura da água ("WATER TEMP DISP SELECT")	<ul style="list-style-type: none"> Definição da utilização ou não utilização da visualização da temperatura da água

[Fluxograma de selecção de função]

[1] Desligue a unidade para iniciar o modo de selecção de função do controlo remoto. → [2] Selecciona a partir do item 1. → [3] Selecciona a partir do item 2. → [4] Faça a definição.
 (Os detalhes estão especificados no item 3) → [5] A definição está completa. → [6] Altere o visor para o normal. (Fim)

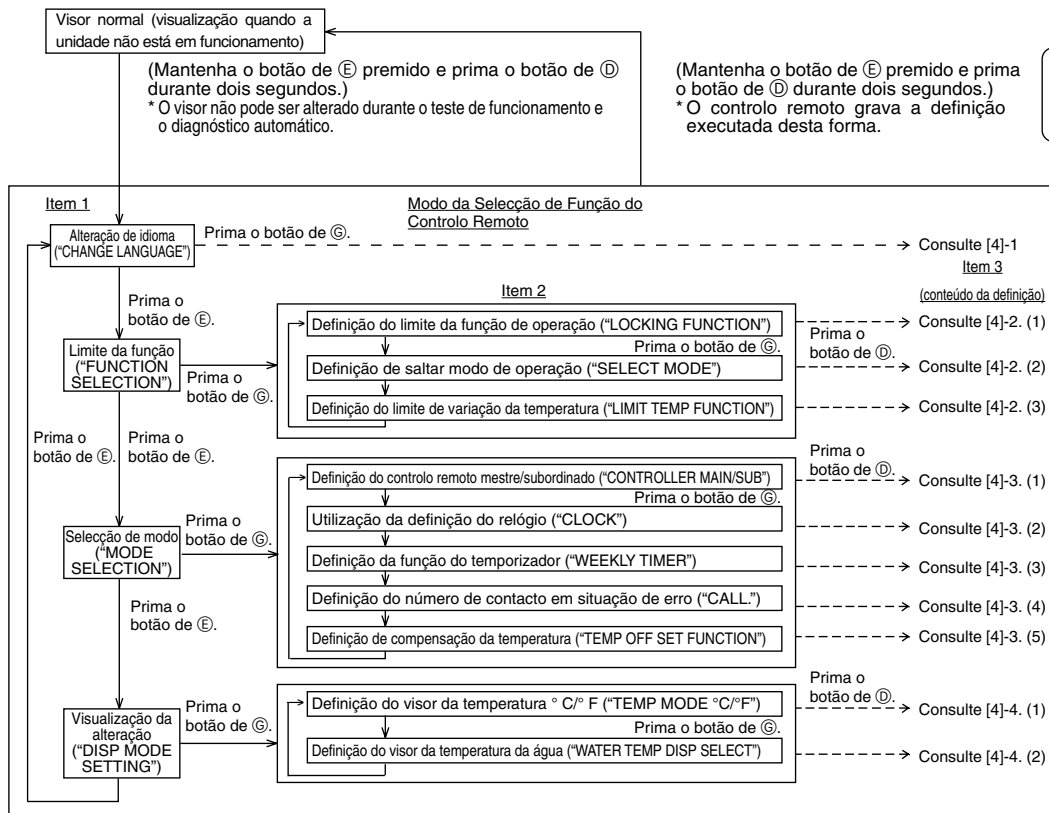

NOTA
 A operação do temporizador é interrompida quando o visor da selecção de função do controlo remoto é alterado para o normal.

Visor por matriz de pontos
 O idioma seleccionado no modo CHANGE LANGUAGE (ALTERAR IDIOMA) aparece neste visor. Neste manual, está definido o inglês.

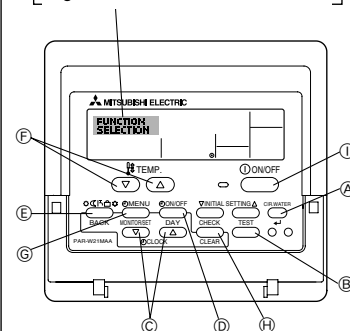

[Definição detalhada]

[4]–1. definição de CHANGE LANGUAGE (ALTERAR IDIOMA)

O idioma que aparece no visor por matriz de pontos pode ser seleccionado.

- Prima o botão de [⊕ MENU] ⊖ para alterar o idioma.
 - ① Inglês (GB), ② Alemão (D), ③ Espanhol (E), ④ Russo (RU),
 - ⑤ 5 Italiano (I), ⑥ Francês (F), ⑦ Sueco

[4]–2. Limite da função

(1) Definição do limite da função de operação (bloqueio da operação)

- Para alterar a definição, prima o botão de [⊕ ON/OFF].
 - ① no1 : A definição de bloqueio da operação é feita em todos os botões, excepto no botão de [⊕ ON/OFF].
 - ② no2 : A definição de bloqueio da operação é feita em todos os botões.
 - ③ OFF (Valor da definição inicial): A definição de bloqueio da operação não é feita.
- * Para tornar a definição de bloqueio da operação válida no visor normal, é necessário premir os botões [mantenha premidos simultaneamente os botões [CIR.WATER] e [⊕ ON/OFF] durante dois segundos) no visor normal depois de ter sido feita a definição anterior.

(2) Definição de saltar modo de operação

Uma vez alterada a definição, é possível mudar o modo de operação dentro da gama alterada.

- Para mudar as definições que se seguem, prima o botão [⊕ ON/OFF].
 - ① Modo Heating : Define a utilização ou não utilização do modo Heating.
 - ② Modo Heating ECO : Define a utilização ou não utilização do modo Heating ECO.
 - ③ Modo Hot Water : Define a utilização ou não utilização do modo Hot Water.
 - ④ Modo Anti-freeze : Define a utilização ou não utilização do modo Antifreeze.
 - ⑤ Modo Cooling : Define a utilização ou não utilização do modo Cooling.
 - ⑥ OFF (valor da regulação inicial) :
O salto do modo de operação não é executado.

* Se for efectuada uma definição que não seja a definição OFF, as definições de salto dos modos Heating, Heating ECO, Hot Water, Anti-freeze e Cooling são executadas simultaneamente.

* Não é possível utilizar um modo que não esteja disponível na unidade a ligar, mesmo que a definição seja "AVAILABLE" (DISPONÍVEL).

(3) Definição do limite de variação da temperatura

Depois de feita esta definição, a temperatura pode ser alterada dentro da variação definida.

- Para alterar a definição, prima o botão de [⊕ ON/OFF].
 - ① LIMIT TEMP HEATING MODE
É possível alterar a gama de temperatura no modo de aquecimento. Não é possível utilizar este modo com FLOW TEMP. CONTROLLER.
 - ② LIMIT TEMP HOT WATER MODE:
É possível alterar a gama de temperatura no modo de aquecimento/água quente.
É possível utilizar o modo de aquecimento com FLOW TEMP. CONTROLLER.
 - ③ LIMIT TEMP ANTI-FREEZE MODE:
É possível alterar a gama de temperatura no modo anticongelante.
 - ④ LIMIT TEMP HEATING MODE
É possível alterar a gama de temperatura no modo de arrefecimento.
 - ⑤ OFF (definição inicial):
O limite de variação da temperatura não está activo.
- * Quando é feita outra definição além de OFF, a definição do limite de variação da temperatura nos modos de refrigeração, aquecimento e automático é feita ao mesmo tempo. Contudo, a variação não pode ser limitada quando a variação de temperatura definida não tiver sido alterada.
- Para aumentar ou diminuir a temperatura, prima os botões [⬇️ TEMP. (▽) ou (Δ)].
- Para alterar a definição do limite superior e inferior, prima o botão de [INITIAL SETTING (▽)]. A definição seleccionada fica intermitente, podendo ser definida a temperatura.
- Definição da variação

Modo Heating/Hot Water	: Limite inferior:	20 ~ 90 °C (68 ~ 194°F)
	Limite superior:	90 ~ 20 °C (194 ~ 68°F)
Modo Anti-freeze	: Limite inferior:	5 ~ 45 °C (41 ~ 113°F)
	Limite superior:	45 ~ 5 °C (113 ~ 41°F)
Modo Cooling	: Limite inferior:	5 ~ 30 °C (41 ~ 87°F)
	Limite superior:	30 ~ 5 °C (87 ~ 41°F)
- * A definição da variação varia de acordo com a unidade a ligar.

[4]-3. Definição da selecção de modo

(1) Definição do controlo remoto mestre/subordinado

- Para alterar a definição, prima o botão de [⊖ ON/OFF] ⑩.
 - ① Main : O controlo remoto será o mestre.
 - ② Sub : O controlo remoto será o subordinado.

(2) Utilização da definição do relógio

- Para alterar a definição, prima o botão de [⊖ ON/OFF] ⑩.
 - ① ON : A função do relógio pode ser utilizada.
 - ② OFF : A função do relógio não pode ser utilizada.

(3) Definição da função do temporizador

- Para alterar a definição, prima o botão de [⊖ ON/OFF] ⑩ (Escolha uma das opções que se seguem).
 - ① WEEKLY TIMER (Valor da definição inicial) :
 - O temporizador semanal pode ser utilizado.
 - ② AUTO OFF TIMER : O temporizador de desligamento automático pode ser utilizado.
 - ③ SIMPLE TIMER : O temporizador simples pode ser utilizado.
 - ④ TIMER MODE OFF : O modo de temporizador não pode ser utilizado.

* Quando a utilização da definição do relógio está em OFF, o "WEEKLY TIMER" (TEMPORIZADOR SEMANAL) não pode ser utilizado.

(4) Definição do número de contacto em situação de erro

- Para alterar a definição, prima o botão de [⊖ ON/OFF] ⑩.
 - ① CALL OFF : A definição dos números de contacto não é visualizada em caso de erro.
 - ② CALL **** * : A definição dos números de contacto é visualizada em caso de erro.
CALL_ : O número de contacto pode ser definido quando o visor se encontra conforme ilustrado à esquerda.
- Definição dos números de contacto
Para poder definir os números de contacto, execute os procedimentos que se seguem.
Desloque o cursor intermitente para definir os números. Prima os botões [⏪ TEMP. (▽) ou (△)] ⑨ para mover o cursor para a direita (esquerda).
Prima os botões [⊖ CLOCK (▽) ou (△)] ⑩ para definir os números.

(5) Definição de compensação da temperatura

- Para mudar as definições que se seguem, prima o botão [⊖ ON/OFF] ⑩.
 - ① ON: A definição do valor de diminuição é visualizada por baixo do modo de regulação inicial da temperatura da água.
 - ② OFF: A definição do valor de diminuição não é visualizada por baixo do modo de regulação inicial da temperatura da água.

[4]-4. Definição de alteração do visor

(1) Definição do visor da temperatura °C/°F

- Para alterar a definição, prima o botão de [⊖ ON/OFF] ⑩.
 - ① °C : É utilizada a unidade de temperatura °C.
 - ② °F : É utilizada a unidade de temperatura °F.

(2) Definição do visor da temperatura da água

- Para alterar a definição, prima o botão de [⊖ ON/OFF] ⑩.
 - ① ON : É indicada a temperatura da água.
 - ② OFF : Não é indicada a temperatura da água.

7 Regulação inicial

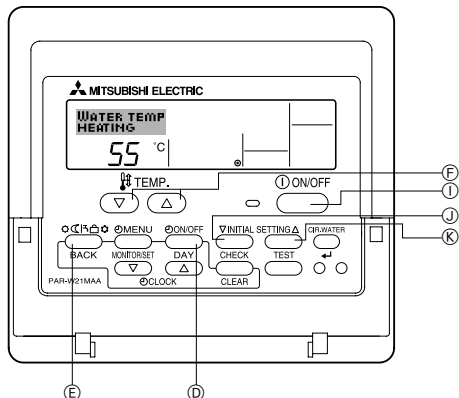

É possível definir o modo de operação inicial. Mude a definição quando for necessário.

(1) Modo de regulação inicial da temperatura da água

- ① Páre a unidade premindo o botão [ON/OFF] ①.
- ② Para introduzir a regulação inicial da temperatura da água, mantenha o botão [INITIAL SETTING (▽)] ② premido durante três ou mais segundos. (É visualizada qualquer uma das indicações de 1. a 8..)
- * Aguarde um pouco, uma vez que a regulação inicial da temperatura da água demora aproximadamente 30 segundos a aparecer depois de premir o botão [INITIAL SETTING (▽)] ②.
- * Dependendo do modelo da unidade a ligar, pode não ser possível efectuar a regulação inicial da temperatura da água. Nesse caso, o ecrã muda para o ecrã de paragem da unidade depois da visualização do erro.
- ③ Para seleccionar a regulação inicial da temperatura da água entre 1. a 8., prima o botão [Mode (Back)] ③.

1. Regulação inicial da temperatura da água Water Temp Heating

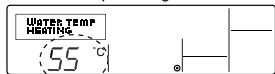

- ① Visualização da temperatura da água

2. Regulação inicial da temperatura da água Water Temp Heating ECO No.1

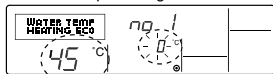

- ② Visualização da temperatura da água
③ Visualização da temperatura do ar exterior

(A definição da temperatura do ar exterior de Heating ECO No.2 deverão ser maior qui a de Heating ECO No.1.)

3. Regulação inicial da temperatura da água Water Temp Heating ECO No.2

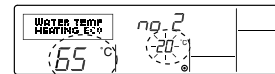

- ④ Visualização da temperatura da água
⑤ Visualização da temperatura do ar exterior

(A definição da temperatura do ar exterior de Heating ECO No.2 deverão ser maior qui a de Heating ECO No.1.)

4. Regulação inicial da temperatura da água Water Temp Hot Water



- ⑥ Visualização da temperatura da água

8. Regulação inicial da temperatura da água Temp Offset Cooling

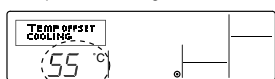

- ⑩ Visualização do valor de compensação

7. Regulação inicial da temperatura da água Temp Offset Heating

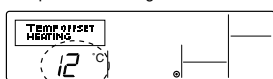

- ⑨ Visualização do valor de compensação

6. Regulação inicial da temperatura da água Water Temp Cooling

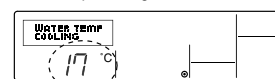

- ⑧ Visualização da temperatura da água

5. Regulação inicial da temperatura da água Water Temp Anti-freeze

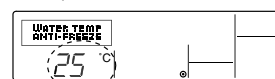

- ⑦ Visualização da temperatura da água

* As definições disponíveis variam consoante o modelo da unidade a ligar.

1. Water Temp Heating	:	Define a temperatura da água para [1]°C ao iniciar a operação no modo Heating.
2. Water Temp Heating ECO No.1	:	Define a temperatura da água para [2]°C para uma temperatura do ar exterior de [3]°C durante o funcionamento no modo Heating ECO.
3. Water Temp Heating ECO No.2	:	Define a temperatura da água para [4]°C para uma temperatura do ar exterior de [5]°C durante o funcionamento no modo Heating ECO.
4. Water Temp Hot Water	:	Define a temperatura da água para [6]°C ao iniciar a operação no modo Hot Water.
5. Water Temp Anti-freeze	:	Define a temperatura da água para [7]°C ao iniciar a operação no modo Anti-freeze.
6. Water Temp Cooling	:	Define a temperatura da água para [8]°C ao iniciar a operação no modo Cooling.
7. Temp Offset Heating	:	Define o valor de compensação do sistema Heating para [9]°C.
8. Temp Offset Cooling	:	Define o valor de compensação do sistema Cooling para [10]°C.

④ Mude a definição da temperatura do ar exterior ou da temperatura da água premindo o botão [⊖ ON/OFF] ⊕.

⑤ Para definir a temperatura da água, do ar exterior ou o valor de compensação, prima o botão [TEMP. (▽) ou (△)] ⊕ (definição de temperatura).
A gama de ajuste corresponde à que é mostrada em baixo.

Water Temp Hot Water (Heating, Heating ECO)	:	20°C ~ 90°C	(68°F ~ 194°F)	*1
Water Temp Anti-freeze	:	5°C ~ 45°C	(41°F ~ 113°F)	*1
Water Temp Cooling	:	5°C ~ 30°C	(41°F ~ 87°F)	*1
Temperatura do ar exterior	:	-20°C ~ 40°C	(-4°F ~ 104°F)	
Temp Offset Heating (Cooling)	:	-15°C ~ 15°C	(5°F ~ 59°F)	

*1 A gama de ajuste varia consoante o modelo da unidade (Mr. Slim, Free-plan, etc.) a ligar.

⑥ Para cancelar a regulação inicial da temperatura da água, mantenha o botão [INITIAL SETTING (▽)] ⊕ premido durante três ou mais segundos.
Em alternativa, prima o botão [⊖ ON/OFF] ⊕.

(2) Modo de definição da opção de Interface (I/F)

É possível definir os valores dos limites inferior e superior da “mudança de temperatura da água através de entrada analógica (4-20 mA/0-10 V)” utilizada pela interface (I/F). Mude a definição quando for necessário.

1. Páre a unidade premindo o botão [ON/OFF] ①.
2. Para aceder à definição da opção de interface (I/F), mantenha o botão [INITIAL SETTING (Δ)] ⑧ premido durante três ou mais segundos. (É visualizada a indicação 1. ou 2..)
- * Dependendo do modelo da unidade a ligar, o “Modo de definição da opção de Interface (I/F)” pode não estar disponível. Nesse caso, o ecrã muda para o ecrã de paragem da unidade depois da visualização do erro.
3. Para seleccionar a definição de opção de interface (I/F) 1. ou 2., prima o botão [Mode (Back)] ⑥.

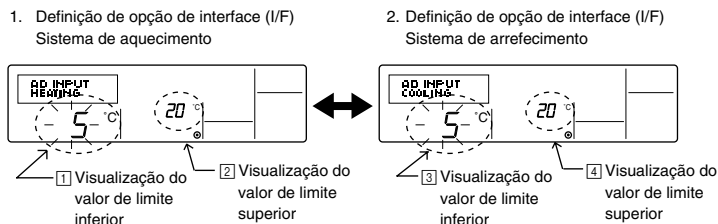

* As definições disponíveis variam consoante o modelo da unidade a ligar.

Ⓐ Sistema de aquecimento	Definição do valor de limite inferior:	Define a entrada “4 mA/0 V” como “temperatura da água [1]°C” dos modos Heating, Hot Water e Antifreeze.
	Definição do valor de limite superior:	Define a entrada “20 mA/10 V” como “temperatura da água [2]°C” dos modos Heating, Hot Water e Anti-freeze.
Ⓑ Sistema de arrefecimento	Definição do valor de limite inferior:	Define a entrada “4 mA/0 V” como “temperatura da água [3]°C” do modo Cooling.
	Definição do valor de limite superior:	Define a entrada “20 mA/10 V” como “temperatura da água [4]°C” do modo Cooling.

4. Para mudar a visualização do valor de limite inferior/superior, prima o botão [ON/OFF] ①.
5. Para definir o valor de limite inferior/superior, prima o botão [TEMP. (▽) ou (Δ)] ⑨ (definição de temperatura).
 - A gama de ajuste para os valores do limite inferior e do limite superior é de -20°C (-4°F) a 90°C (194°F).
6. Para cancelar a definição da opção de interface (I/F), mantenha o botão [INITIAL SETTING (Δ)] ⑧ premido durante três ou mais segundos. Em alternativa, prima o botão [ON/OFF] ①.

8 Especificações

Item	Detalhe
Dimensões (H x W x D)	120 x 130 x 19 mm / 4- ³ / ₄ x 5- ¹ / ₈ x ³ / ₄ (in)
Peso	0,2 kg (⁷ / ₁₆ lb)
Unidade de alimentação	de 10 a 13V DC (fornecido a partir da unidade)
Consumo	0,3 W
Ambiente para utilização	De 0 a 40 °C [32 to 104°F] e de 30% a 90% de humidade relativa
Composição	PS

This product is designed and intended for use in the residential, commercial and light-industrial environment.

The product at hand is • Low Voltage Directive 2006/95/EC
based on the following • Electromagnetic Compatibility Directive
EU regulations.: 2004/108/EC

Please be sure to put the contact address/telephone number on this manual before handing it to the customer.

 **MITSUBISHI ELECTRIC CORPORATION**
HEAD OFFICE: TOKYO BLDG., 2-7-3, MARUNOUCHI, CHIYODA-KU, TOKYO 100-8310, JAPAN

WT05310X01